

для красоты фасадов вашего дома

Европласт®

БАЛЮСТРАДА

ПОДРОБНАЯ ИНСТРУКЦИЯ
по монтажу декоративных элементов
из пенополиуретана «ЕВРОПЛАСТ»

КРЫШКА ПИРАМИДА

4.76.101

ПОРУЧЕНЬ

4.72.101

СТОЛБ

4.75.101

БАЛЯСИНА

4.71.101

ОСНОВАНИЕ

4.74.101



4.71.101 балясина



4.75.101 столб



4.72.101 поручень

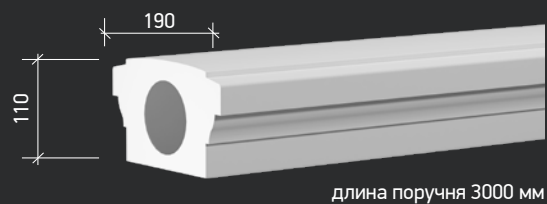

4.73.101 крышка



4.74.101 основание

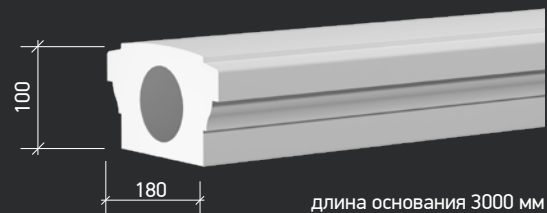

4.76.101 крышка-пирамида

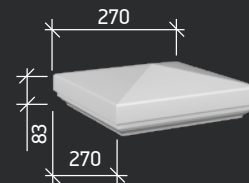

4.79.101 плинтус столба



4.78.101 опорный блок

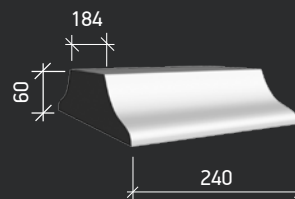

4.77.101 крышка-шар

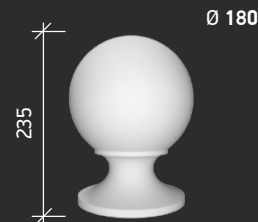

4.71.201 балясина



4.75.201 столб

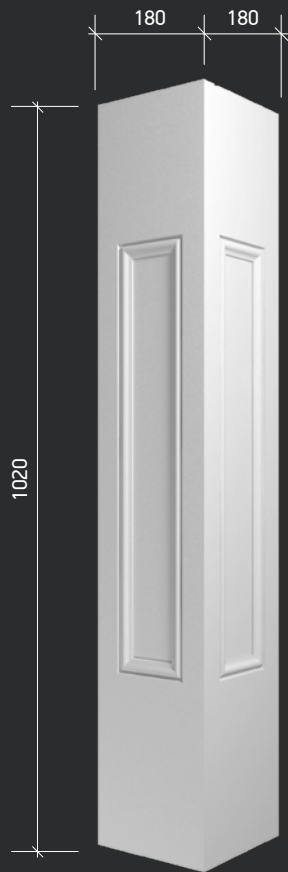

4.72.201 поручень

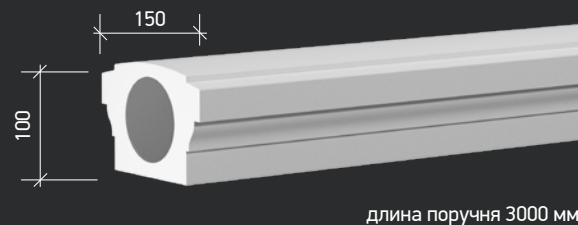

длина поручня 3000 мм

4.73.201 крышка

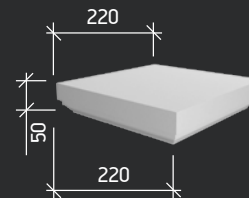

4.74.201 основание

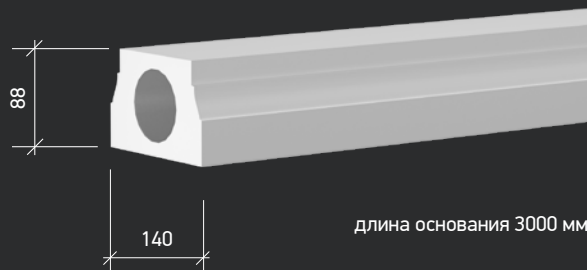

длина основания 3000 мм

4.76.201 крышка-пирамида

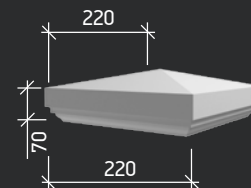

4.79.101 плинтус столба

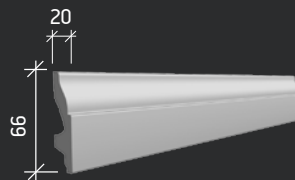

длина плинтуса 2000 мм

4.78.101 опорный блок

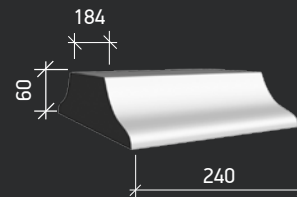

4.77.201 крышка-шар

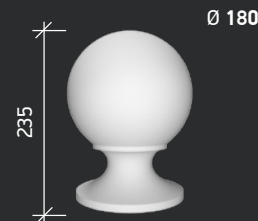

4.71.111 полубалюсина



4.75.111 полустолб

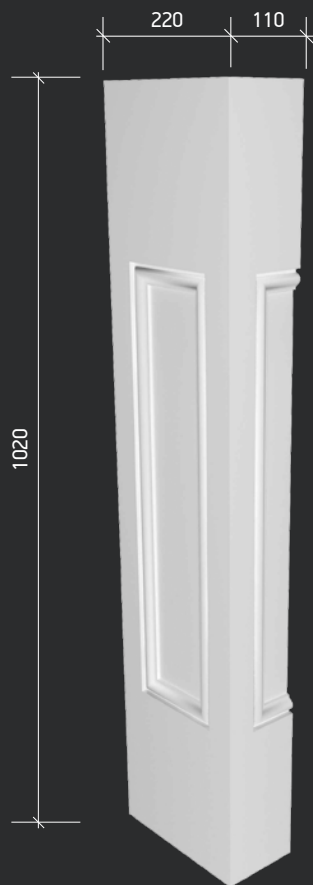

4.72.111 полупоручень

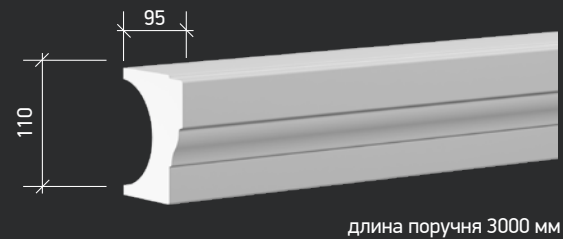

4.73.111 полукрышка

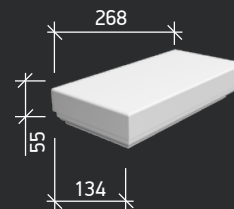

4.74.111 полуоснование

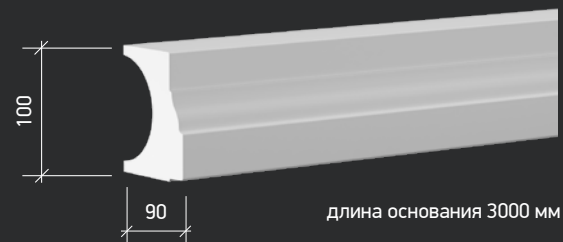

4.79.101 плинтус столба



4.76.111 полукрышка пирамида

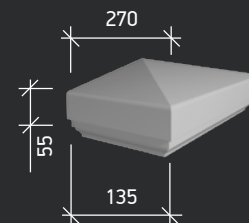

4.71.211 полубалясина



4.75.211 полустолб

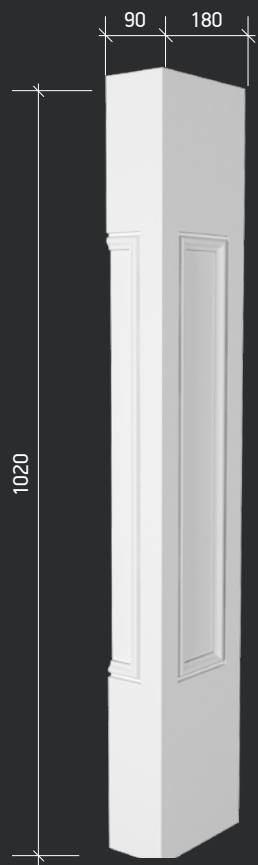

4.72.211 полупоручень

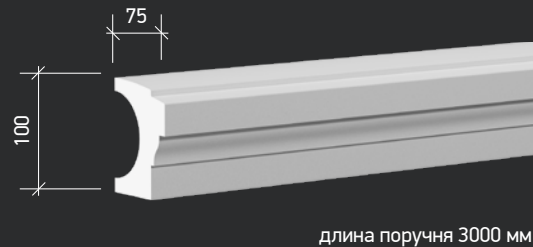

4.73.211 полукрышка

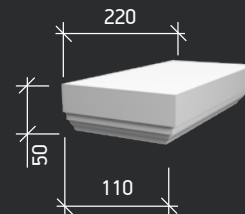

4.74.211 полуоснование

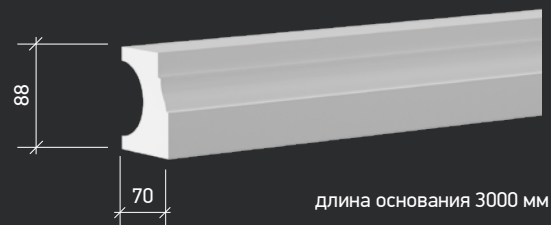

4.79.101 плинтус столба

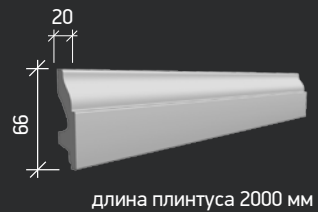

4.76.211 полукрышка пирамида

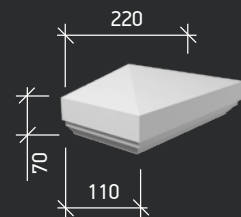

Рекомендации перед началом работы с фасадным декором «Европласт»

- 1 При соблюдении требований, описанных в данной инструкции, монтаж архитектурного декора из пенополиуретана может быть осуществлен любым человеком, имеющим минимальные навыки строительных работ.
- 2 Монтаж изделий проводится на подготовленную ровную загрунтованную поверхность. Для этого необходимо удалить рыхлую отслоившуюся штукатурку и зашпаклевать (заштукатурить) неровности. Затем загрунтовать грунтом глубокого проникновения для наружных работ.
- 3 Помните, что от качества поверхности зависит не только прочность крепления, но и долговечность эксплуатации изделий.
- 4 Допускается проведение работ при температуре не ниже -10°C и относительной влажности воздуха 40-80%.
- 5 При установке изделий следуйте требованиям инструкции, используйте клеи и механические крепежи, рекомендованные производителем декоративных изделий: для монтажа - «Клей Европласт Универсальный», для стыков - «Клей Европласт Стыковочный».

Инструменты и расходные материалы, необходимые для монтажа балюстрады «Европласт»

- шуруповерт
- перфоратор
- степлер
- торцовочная пила
- нож малярный
- шпатель
- круглогубцы
- молоток
- ключ разводной
- рулетка (минимум 3 м)
- уровень
- карандаш
- пистолет для нанесения клея
- клей «Европласт»
Стыковочный
- клей «Европласт»
Универсальный
- сверла Ø20мм и Ø16мм
- бур по бетону Ø12мм
- саморезы, дюбеля
- тонкая и средняя
наждачная бумага
- ветошь, салфетка тряпочная
- шпатлевка автомобильная (белая)
- ацетон, растворитель



Для качественного монтажа используйте специализированные клеи «Европласт»

Универсальный

- для монтажа к любым поверхностям
- быстрая фиксация деталей
- возможна коррекция



ПРИМЕНЕНИЕ: Клей предназначен для монтажа элементов архитектурного декора из пенополиуретана на потолки и стены любого типа.

ТИПЫ ПОВЕРХНОСТИ: большинство обычных стройматериалов (кирпич, бетоны, гипс, алюминий, камень, обработанное дерево, поливинилхлорид, стекло и прочие).

ТРЕБОВАНИЯ К ПОВЕРХНОСТИ: чистые, сухие, обезжиренные, очищенные от пыли поверхности. Слабые минеральные основания должны быть предварительно укреплены подходящей грунтовкой.

СПОСОБ ПРИМЕНЕНИЯ: очистить от пыли поверхность с помощью кисти или ветоши. При необходимости обезжирить. Используя пистолет, нанести линию клея на деталь, наложить на опорную поверхность, плотно прижать и зафиксировать на 4-5 сек. При монтаже крупных деталей необходима дополнительная фиксация. Клеевое соединение сохраняет возможность корректировки в течение 30 мин. Полное затверждение - по истечении 24 часов.

УСЛОВИЯ ПРИ ПРОВЕДЕНИИ РАБОТ: допускается проведение работ при температуре не ниже -10°C и относительной влажности воздуха 40-80%.

ОЧИСТКА ИНСТРУМЕНТА: уайт-спиритом сразу после выполнения работ.

СРОК ХРАНЕНИЯ: 24 месяца со дня производства в запечатанной упаковке в сухом и прохладном месте при температуре от +5 до +25°C. Допускается замораживание клея с последующим размораживанием в теплом помещении без интенсивного нагрева с помощью фена, батарей и пр. (не более 5 циклов).

Стыковочный

- клей предназначен для склеивания стыков
- легко зачищается
- окрашивается любыми типами краски
- возможна коррекция



ПРИМЕНЕНИЕ: клей предназначен для склеивания стыков элементов архитектурного декора из пенополиуретана.

ТРЕБОВАНИЯ К ПОВЕРХНОСТИ: чистые, сухие, обезжиренные, очищенные от пыли поверхности.

СПОСОБ ПРИМЕНЕНИЯ: очистить поверхность от пыли слегка увлажненной водой тканью. Нанести клей на всю поверхность одной из деталей, соединить друг с другом, плотно прижать и зафиксировать на 4-5 сек. Выступившие излишки клея удалить сразу после появления. После полного высыхания обработать стык наждачной бумагой. Клеевое соединение сохраняет возможность корректировки в течение 30 мин. Полное затверждение - по истечении 24 часов.

УСЛОВИЯ ПРИ ПРОВЕДЕНИИ РАБОТ: допускается проведение работ при температуре не ниже -10°C и относительной влажности воздуха 40-80%.

ОЧИСТКА ИНСТРУМЕНТА: уайт-спиритом сразу же после выполнения работ.

СРОК ХРАНЕНИЯ: 24 месяца со дня производства в запечатанной упаковке в сухом и прохладном месте, при температуре от +5 до +25°C. Допускается замораживание клея при температуре не ниже -30°C с последующим размораживанием в теплом помещении без интенсивного нагрева с помощью фена, батарей и прочего (не более 5 циклов).

Комплект для монтажа балюстрады

Наименование	Количество
Фланец	2 шт.
Гайка М20	3 шт.
Анкер 12x100	4 шт.
Шайба 20	3 шт.
Шайба-гровер 20	3 шт.
Заглушка	2 шт.
Саморез 4x25	4 шт.
Болт М16x80	2 шт.
Штанга	1 шт.

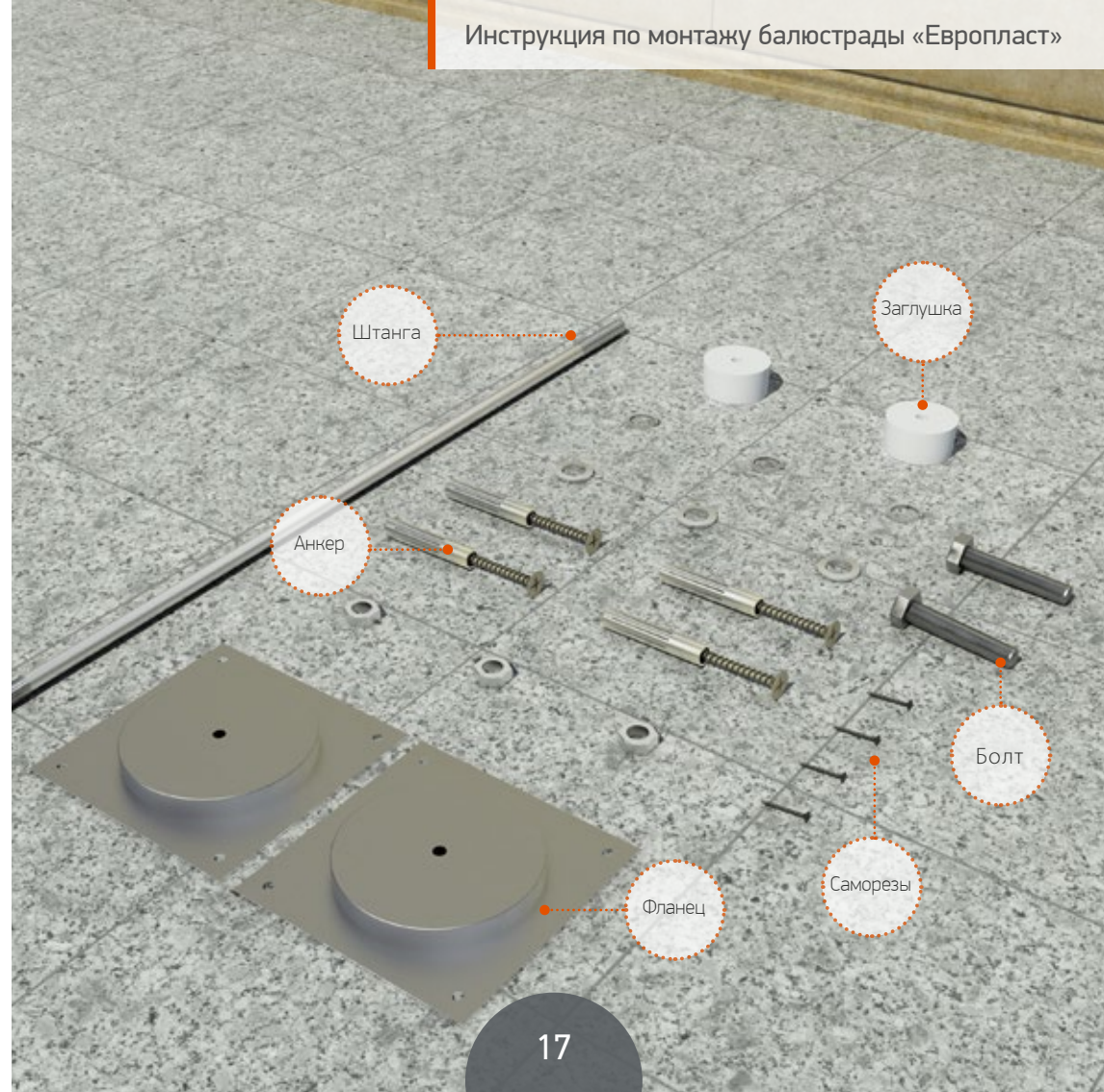

Сделать отметки
на основании и поручне
для отверстий
под направляющие
белясин

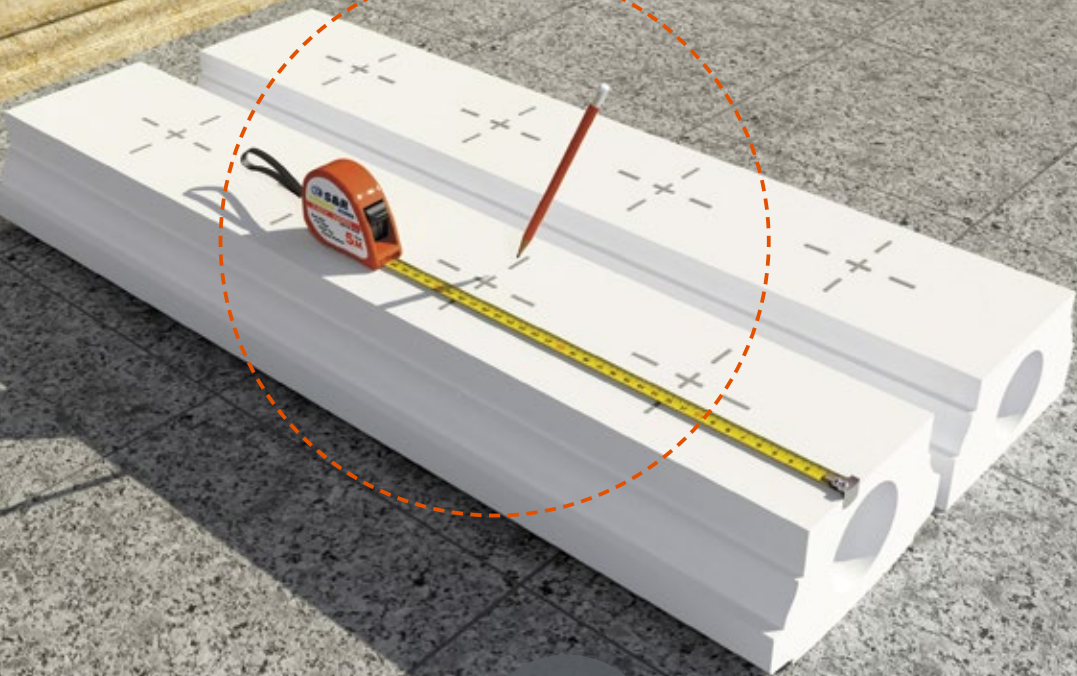

18

Использовать сверло Ø20 мм

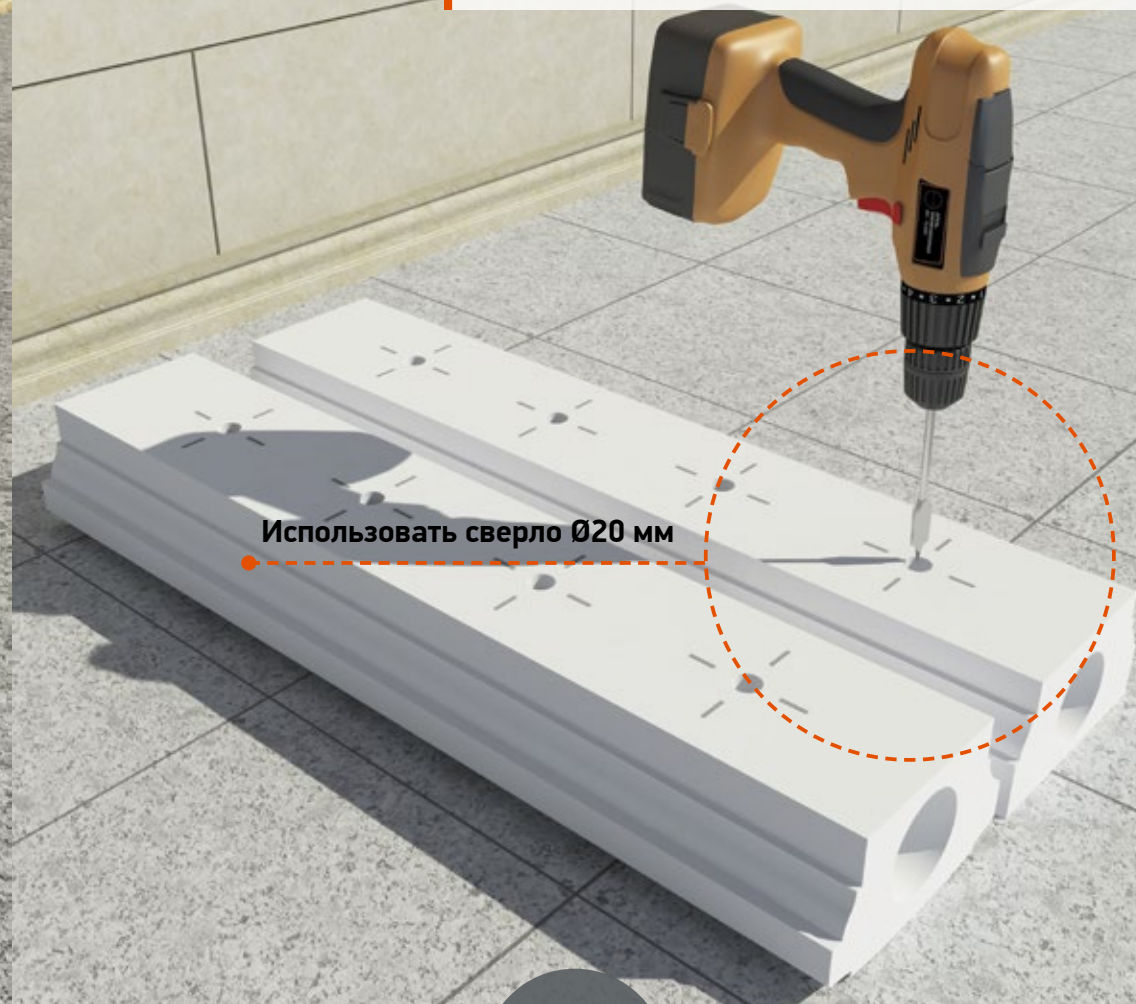

19

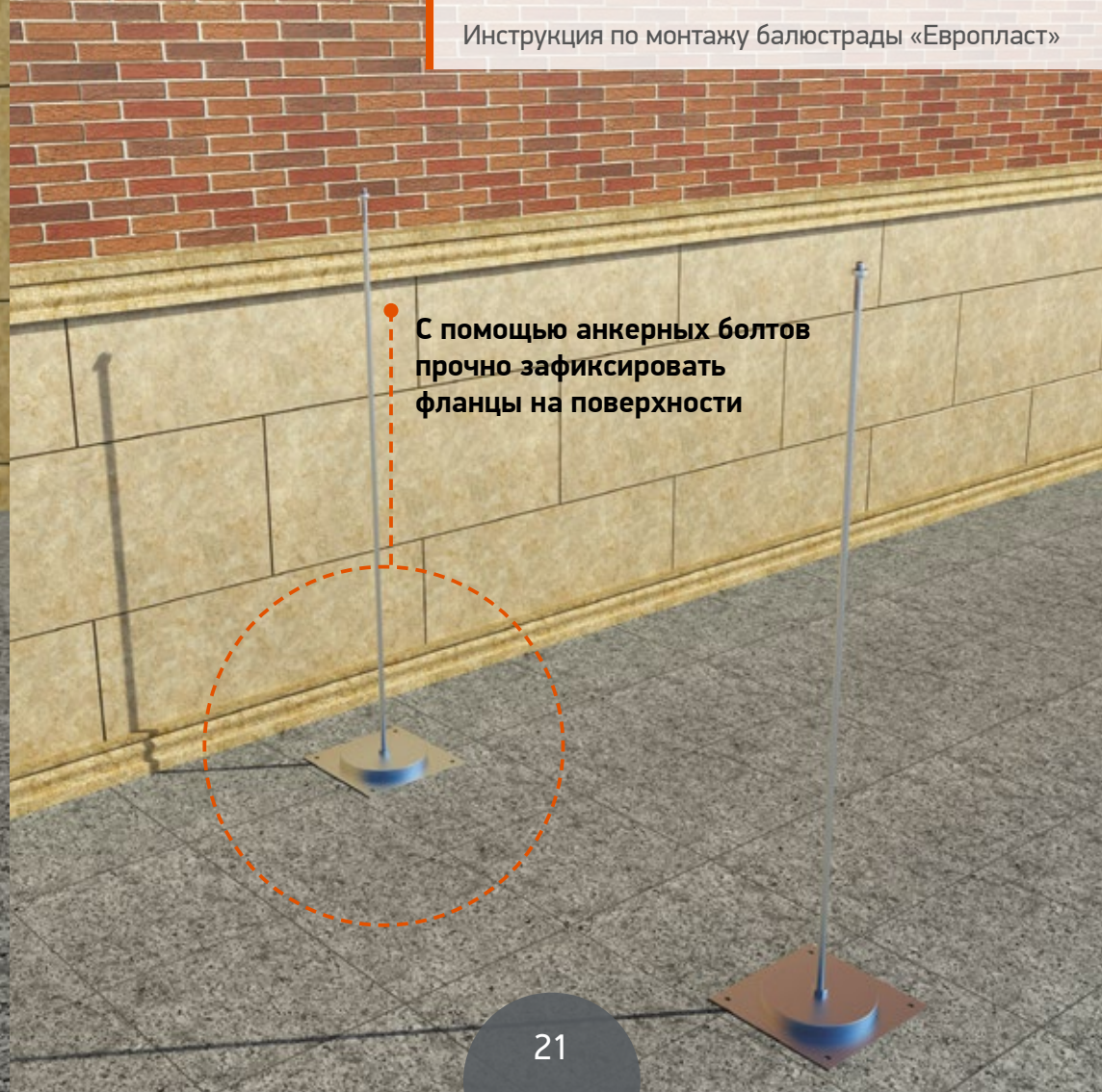
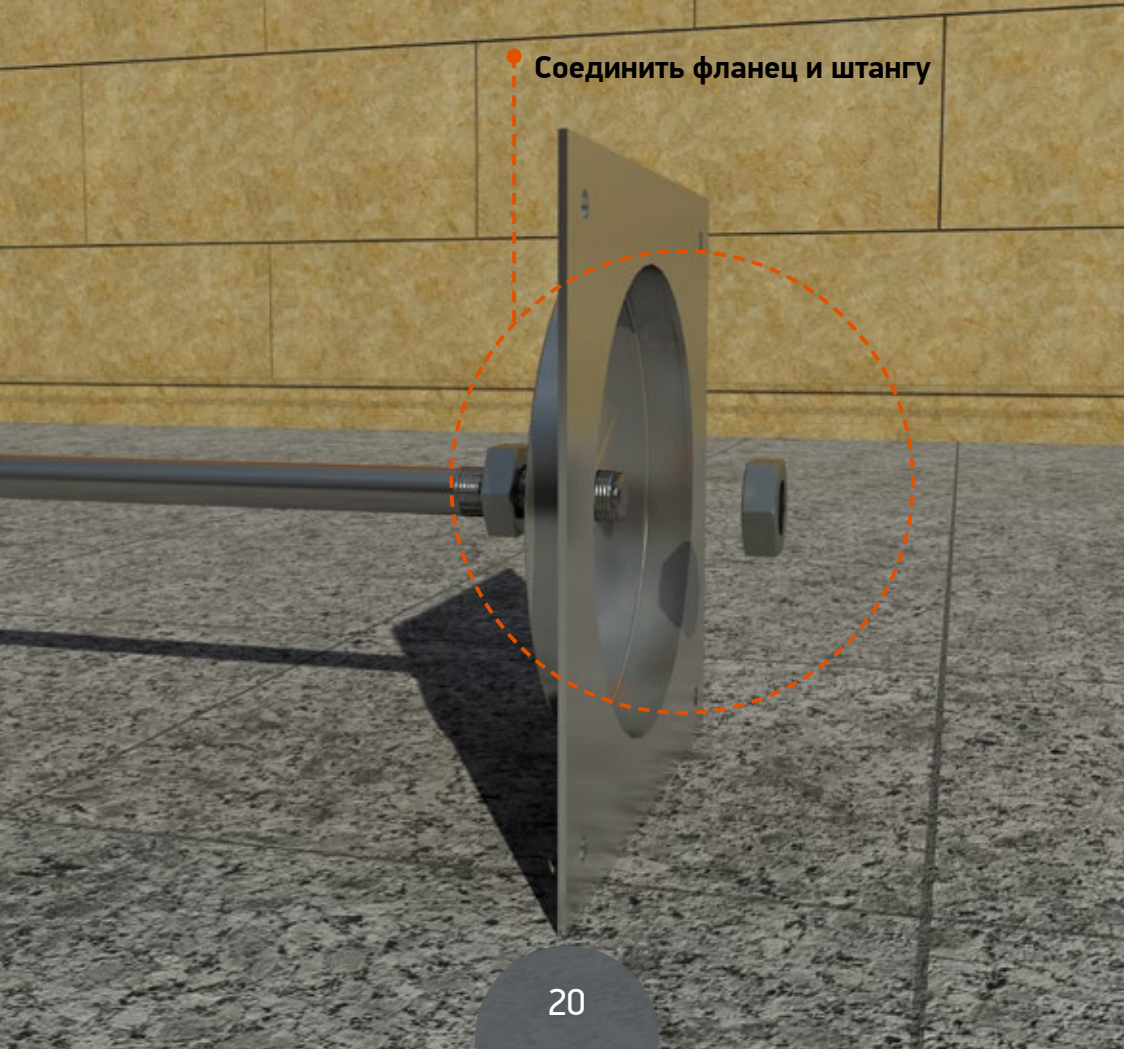

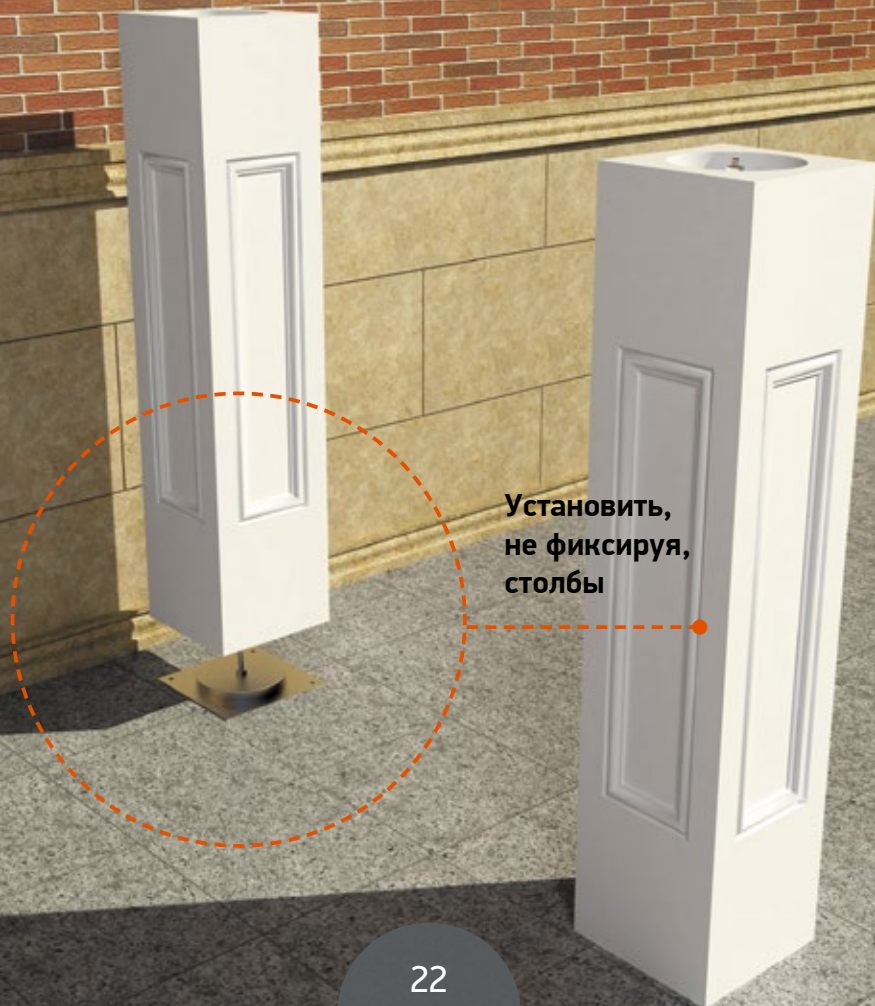

22



23



Зафиксировать
саморезами
основание и столб

24

Прочно закрепить
основание
на поверхности
с помощью анкерных
болтов, используя
отверстия,
сделанные ранее

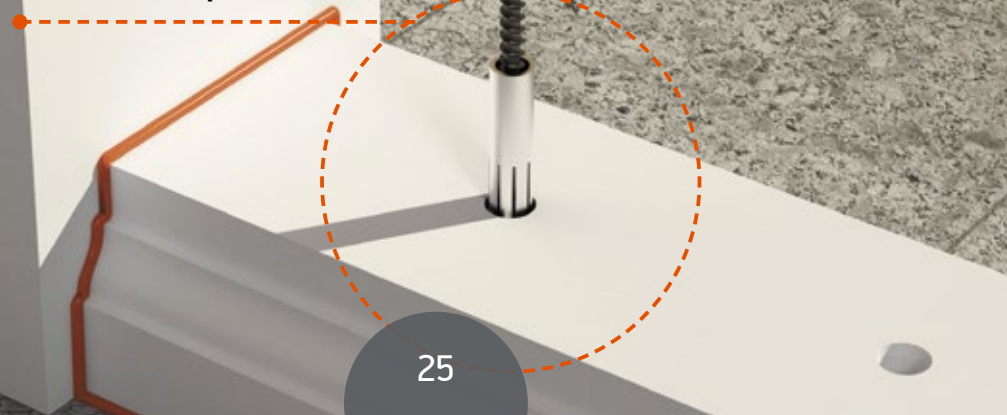

25



Нанести клей
«ЕВРОПЛАСТ
Стыковочный»
на нижние
основания балясин



Установить балясины
на основание

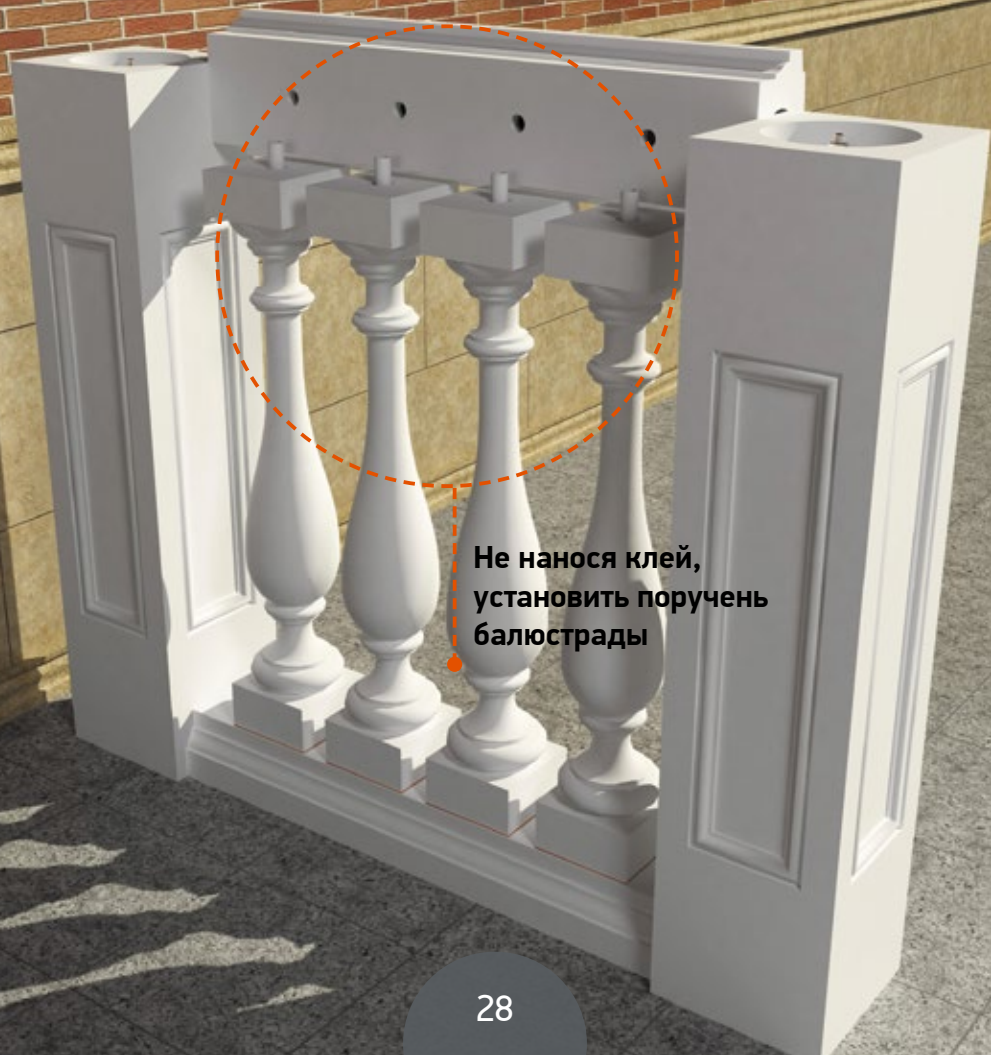

Не нанося клей,
установить поручень
балюстрады

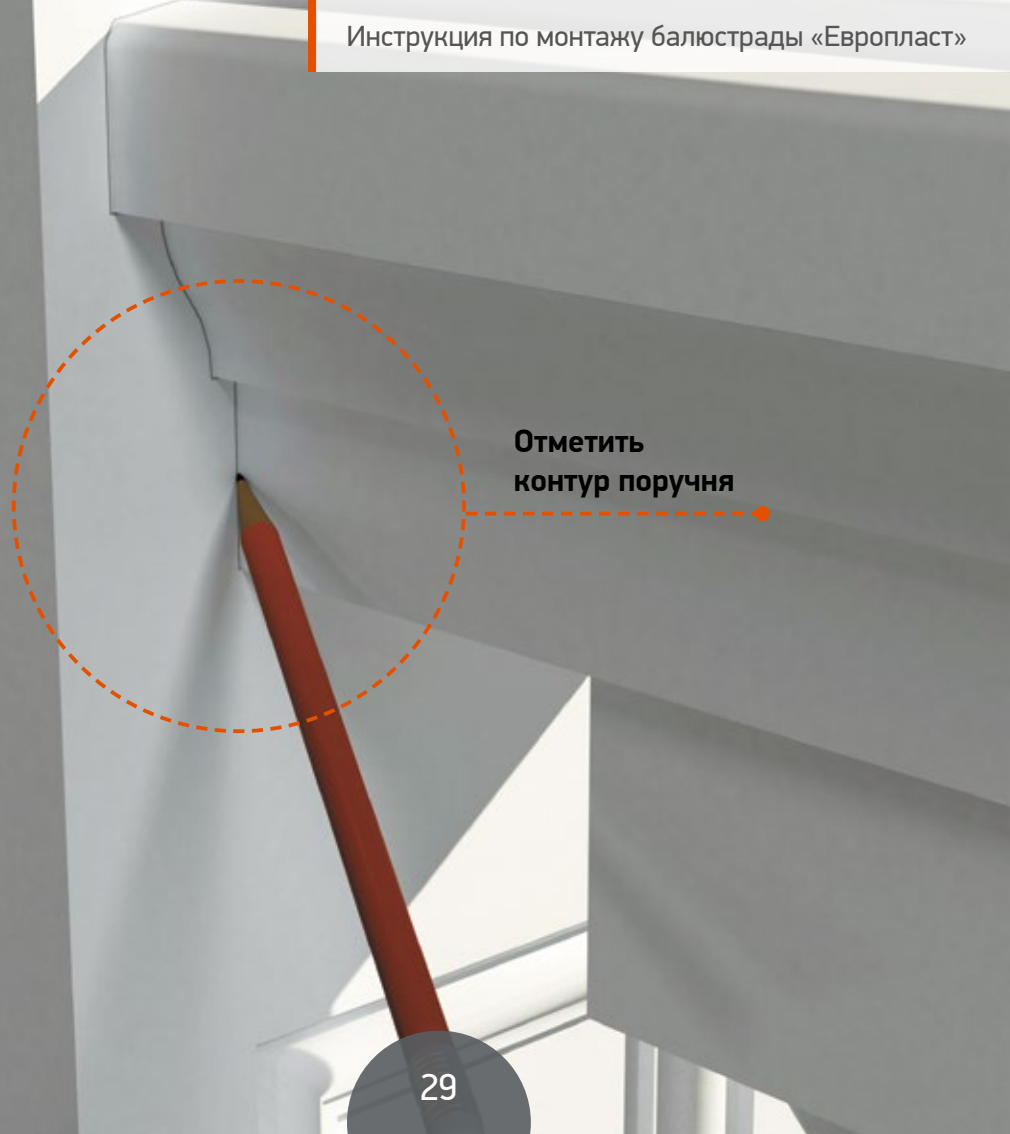

Отметить
контур поручня



Сделать отметку под отверстие для установки крепежного болта

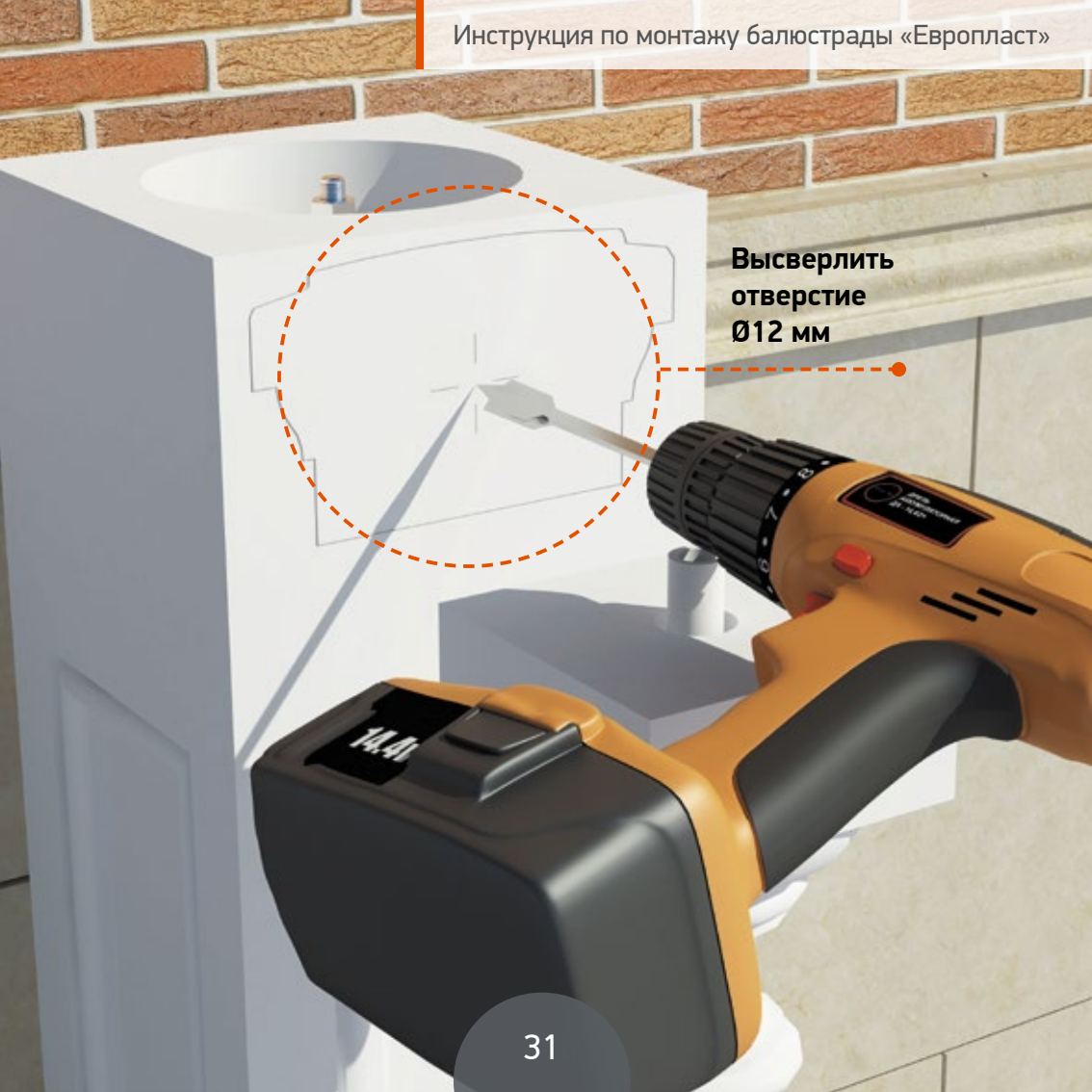

Высверлить отверстие Ø12 мм

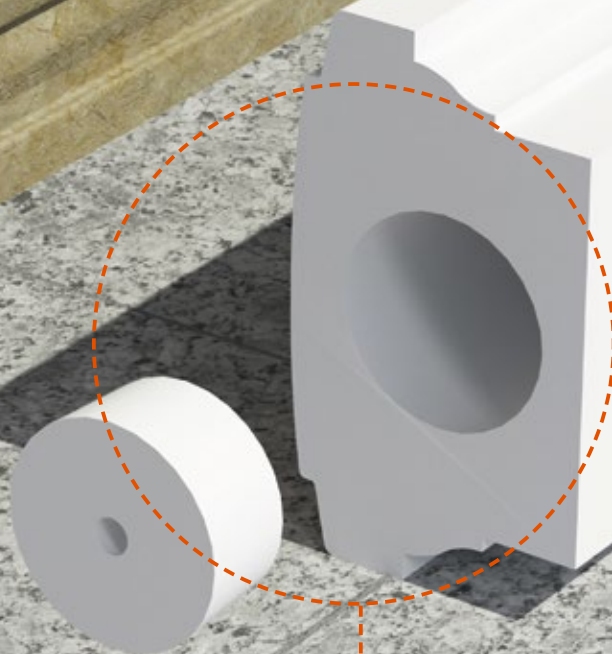

Установить
в поручень
заглушку



Зафиксировать
саморезами
заглушку в поручне

Нанести клей
«ЕВРОПЛАСТ
Стыковочный»
на всю поверхность
балясины
примыкающую
к поручню

34

Нанести клей
на торцевую
часть поручня

35



Установить поручень



С помощью болта
соединить поручень
со столбом

Закрепить фланец
на столбе балюстрады
с помощью
гайки и саморезов

38



Для установки
крышки столба
использовать клей
«Европласт
Стыковочный»

39



Удалить
выступившие
излишки клея
с помощью
ткани,
смоченной
ацетоном



Остались вопросы?
Обратитесь в наш сервисный отдел:
+7 495 315-16-91
decor@decor-evroplast.ru

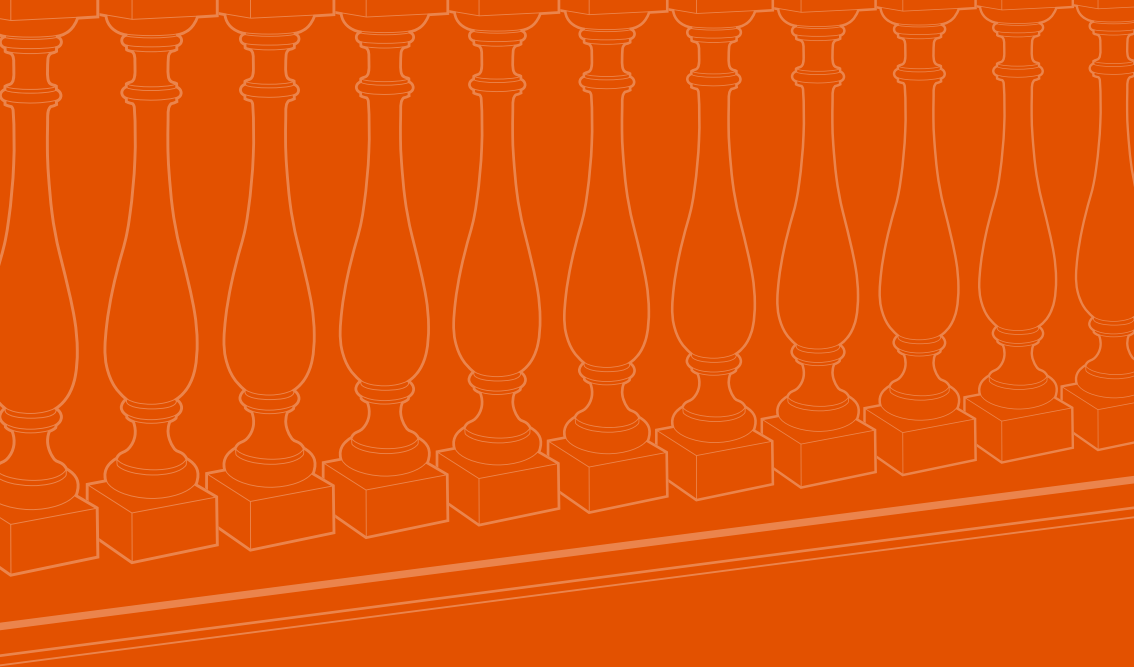

www.evroplast.ru