

R O D E S O R[®]

ДЕКОР С ИСТОРИЕЙ

КОЛЛЕКЦИЯ ЛЕГЕНДЫ АР-ДЕКО

СОДЕРЖАНИЕ

ДИЗАЙНЕРСКИЙ ЛЕПНОЙ ДЕКОР ИЗ ПОЛИМЕРНОГО ГИПСА RODECOR.....	4
ПРЕИМУЩЕСТВА.....	5
О КОЛЛЕКЦИИ.....	9
КАТАЛОГ ЭЛЕМЕНТОВ.....	11
ПРОЕКТ НАБОКОВ ВИЗУАЛИЗАЦИИ.....	19
ПРОЕКТ НАБОКОВ ГОТОВЫЕ РЕШЕНИЯ.....	23
ФОРМАТ 1.....	24
ФОРМАТ 2.....	26
ФОРМАТ 3.....	30
ВСТАВКИ.....	34
ОФОРМЛЕНИЕ ДВЕРЕЙ.....	36
ПРОЕКТ РАМБОВА ВИЗУАЛИЗАЦИИ.....	41
ПРОЕКТ РАМБОВА ГОТОВЫЕ РЕШЕНИЯ.....	45
ФОРМАТ 1.....	46
ФОРМАТ 2.....	48
ФОРМАТ 3.....	52
ВСТАВКИ.....	56
ОФОРМЛЕНИЕ ДВЕРЕЙ.....	58
ПРОЕКТ ЛАЛИК ВИЗУАЛИЗАЦИИ.....	63
ПРОЕКТ ЛАЛИК ГОТОВЫЕ РЕШЕНИЯ.....	67
ФОРМАТ 1.....	68
ФОРМАТ 2.....	70
ФОРМАТ 3.....	74
ВСТАВКИ.....	78
ОФОРМЛЕНИЕ ДВЕРЕЙ.....	80
ПРОЕКТ ЭРТЕ ВИЗУАЛИЗАЦИИ.....	85
ПРОЕКТ ЭРТЕ ГОТОВЫЕ РЕШЕНИЯ.....	89
ФОРМАТ 1.....	90
ФОРМАТ 2.....	92
ФОРМАТ 3.....	96
ВСТАВКИ.....	100
ОФОРМЛЕНИЕ ДВЕРЕЙ.....	102
ДЕКОРАТИВНЫЕ РЕШЁТКИ (МДФ) И РАМА ДЛЯ ЗЕРКАЛА (МАССИВ ДЕРЕВА).....	107
ТЕХНИЧЕСКАЯ ИНФОРМАЦИЯ.....	113
ЛОГИСТИЧЕСКИЕ ПАРАМЕТРЫ.....	114
РЕКОМЕНДАЦИИ ПО МОНТАЖУ И ОТДЕЛКЕ.....	117
СПРАВОЧНАЯ ИНФОРМАЦИЯ.....	118

ДИЗАЙНЕРСКИЙ ЛЕПНОЙ ДЕКОР ИЗ ПОЛИМЕРНОГО ГИПСА RODECOR

О БРЕНДЕ

За новым именем - RODECOR - стоят большой опыт, труд и творчество команды единомышленников из Санкт-Петербурга.

Архитекторы и дизайнеры, художники и скульпторы, программисты и резчики по дереву, технологи и маркетологи, монтажники и специалисты по продажам - вот тот широкий список профессионалов в своём деле, тех, кто ежедневно работает над созданием современных шедевров с большой и интересной историей.

ОСОБЕННОСТЬ

Создание выверенных и со всех сторон продуманных элементов и композиций лепного декора, в основе которых признанные памятники архитектуры с их уникальными интерьерами и особенной историей.

МИССИЯ

RODECOR - это дизайнерский лепной декор, призванный наполнить интерьеры жителей России большим смыслом, привнести в них культурное наследие великой страны с помощью инновационных технологий и в соответствии с современными трендами оформления интерьеров.

Таким образом, мы берем лучшее, прочитываем по-своему и даем современное готовое решение нашим клиентам.

ПРЕИМУЩЕСТВА



Разработан и произведен
в Санкт-Петербурге



Полимерный гипс – безопасный
современный материал



Создан командой профессионалов,
продуман со всех сторон



Прочный.
Легко монтировать и перевозить



Готовые решения: чертежи стен,
потолков, оформление дверей



Влагостойкий.
Можно использовать
во влажных помещениях



Складская программа.
Товар в наличии на складе



Плотный.
Не дает усадки



Увеличенная гарантия
на материал – 2 года



Изящество форм и высокая
детализовка элементов



Полный спектр услуг
по проектированию, монтажу и окраске*



Пластичный при
нагревании



Интерьер лайнера "Normandie",
фотография 30-х годов



Интерьер лайнера "Empress of Britain",
открытие 30-х годов



Лайнер "Normandie",
фотография 30-х годов

О КОЛЛЕКЦИИ

КОЛЛЕКЦИЯ АР-ДЕКО

Вторая коллекция RODECOR включает в себя элементы лепного декора, предметы интерьера и декоративные решетки в стиле Ар-Деко.

Главный источник вдохновения – интерьеры трансатлантических лайнеров, объединявших передовые достижения техники, архитектуры, дизайна, искусства и предпринимательства. Быстроходные и мощные корабли-небоскрёбы связывали континенты и предлагали пассажирам все возможности для жизни на воде: просторные каюты, рестораны, теннисные корты, казино, театральные и кинозалы.

Интерьеры лайнеров-гигантов разрабатывали выдающиеся деятели эпохи Ар-Деко. Впоследствии эти идеи становились образцами оформления общественных пространств и частных апартаментов.

В коллекции представлены 24 элемента лепного декора из полимерного гипса, а также рамы для зеркал из массива дерева и декоративные решетки из МДФ. Все элементы декора уникально работают в группах, стыкуются между собой, образуя гармоничные композиции для оформления потолков, стен и дверных порталов.

Коллекция воплощает в себе 4 ключевые темы стиля Ар-Деко: космополитизм и чувство свободы, триумф и игра, любование природой, путешествия и поиск лучшей жизни.

Таким образом, весь ассортимент условно делится на 4 проекта, названные именами выдающихся деятелей эпохи Ар-Деко, каждый из которых является олицетворением той или иной темы стиля.

Каждый проект представлен в 3-х форматах, что позволяет Заказчикам с разными предпочтениями найти решение именно для своего интерьера:

- Формат 1 – оформление потолка;
- Формат 2 – оформление потолка и одной стены;
- Формат 3 – оформление потолка и двух стен.



НАБОКОВ – в честь Владимира Набокова (1899 - 1977). Русский и американский писатель, поэт, переводчик, литературовед и энтомолог. Серьёзным хобби романиста были шахматы, он считался сильным игроком. Роман Набокова «Защита Лужина» – история о том, как игра в шахматы становится неотъемлемой частью жизни человека. В определённый момент грань между жизнью и игрой стирается...

Тема – Игра



РАМБОВА – в честь Наташи Рамбовой (урожд. Уинифред Шонесси) (1897 - 1966). Американская икона стиля 20-х годов XX века, балерина, художник по костюмам, исследователь артефактов древнего Египта, культовая персона в мире искусства.

Любовь к русскому балету не только сформировала особый почерк в творчестве, но и привела к смене имени и фамилии.

Тема – Космополитизм



ЛАЛИК – в честь Рене Лалика (1860 - 1945). Знаменитый французский художник, изобретатель, ювелир и производитель стекла. Созданные им образы были подхвачены в текстиле, иллюстрациях, интерьерном декоре. Удивительный стеклянный фонтан Лалика был представлен на французской выставке декоративно-прикладного искусства 1925 года в Париже, послужившей началом эпохи Ар-Деко. Лалик играл одну из ведущих ролей в оформлении интерьеров лайнера «Нормандия».

Тема – Любование природой



ЭРТЕ – в честь Романа Тыртова (псевд. Эрте) (1892 - 1990). Художник, график, иллюстратор, сценограф, модельер. Родился в Петербурге, эмигрировал и работал в Париже, позже в Голливуде. Создал образы знаменитых балерин того времени, выполнил множество обложек модных журналов. Навсегда вошел в историю мировой моды благодаря своему уникальному стилю.

Тема – Поиск лучшей жизни



КАТАЛОГ ЭЛЕМЕНТОВ

НАКЛАДКИ

УГЛОВЫЕ ЭЛЕМЕНТЫ

МОЛДИНГИ

ПАНЕЛИ

КОЛЬЦА

СОЕДИНИТЕЛЬНЫЕ ЭЛЕМЕНТЫ

РАМЫ ДЛЯ ЗЕРКАЛА (МАССИВ ДЕРЕВА)

ДЕКОРАТИВНЫЕ РЕШЁТКИ (МДФ)

НАКЛАДКА

01101AR (В*Ш*Т, ММ)

306*251*12

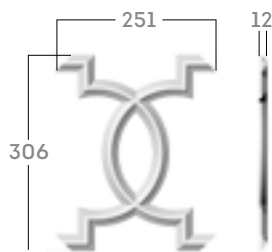

СТЫКУЕТСЯ С МОЛДИНГОМ



04322RD

НАКЛАДКА

01102AR (В*Ш*Т, ММ)

508*417*20

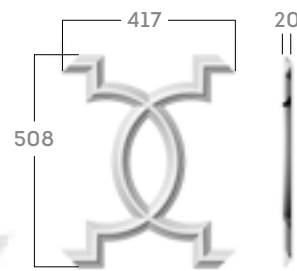

СТЫКУЕТСЯ С МОЛДИНГОМ



04308RD

НАКЛАДКА

01103AR (В*Ш*Т, ММ)

320*120*9

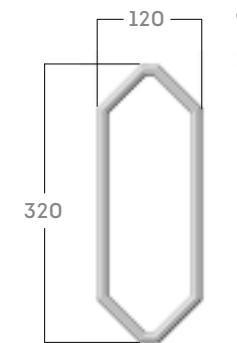

СТЫКУЕТСЯ С МОЛДИНГОМ



04102AR

НАКЛАДКА

01104AR (В*Ш*Т, ММ)

450*170*15

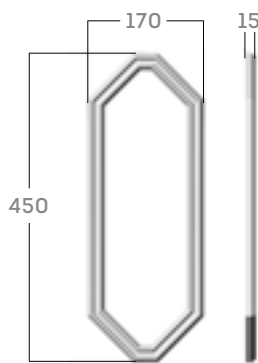

СТЫКУЕТСЯ С МОЛДИНГОМ



04101AR

НАКЛАДКА

01105AR (В*Ш*Т, ММ)

320*120*9

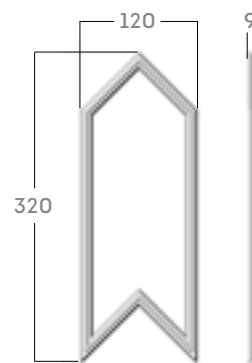

СТЫКУЕТСЯ С МОЛДИНГОМ



04102AR

НАКЛАДКА

01106AR (В*Ш*Т, ММ)

450*170*15

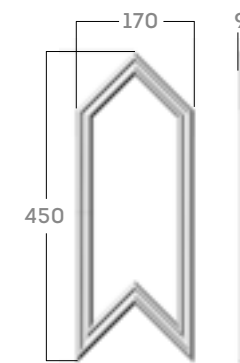

СТЫКУЕТСЯ С МОЛДИНГОМ



04101AR

НАКЛАДКА

01107AR (В*Ш*Т, ММ)

378*325*15

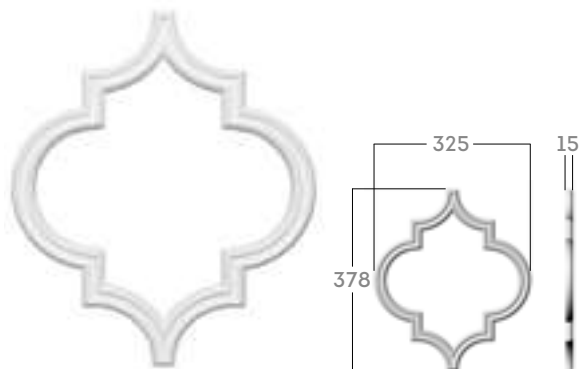

СТЫКУЕТСЯ С МОЛДИНГОМ



04101AR

НАКЛАДКА

01108AR (В*Ш*Т, ММ)

283*245*9

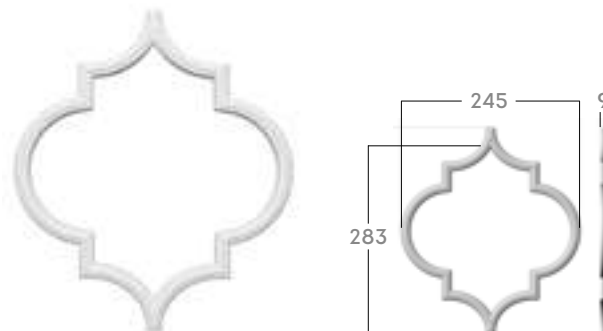

СТЫКУЕТСЯ С МОЛДИНГОМ



04102AR

НАКЛАДКА

01109AR (В*Ш*Т, ММ)

190*162*9

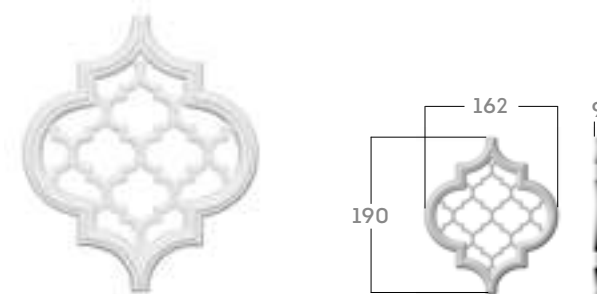

СТЫКУЕТСЯ С МОЛДИНГОМ



04102AR

НАКЛАДКА

0110RAR (В*Ш*Т, ММ)

420*118*15

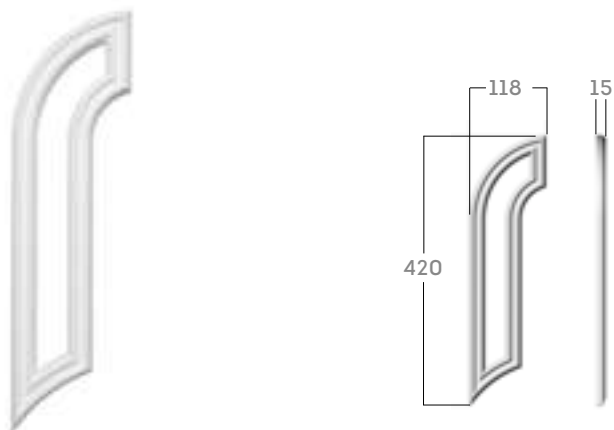

СТЫКУЕТСЯ С МОЛДИНГОМ



04101AR

НАКЛАДКА

0110LAR (В*Ш*Т, ММ)

420*118*15

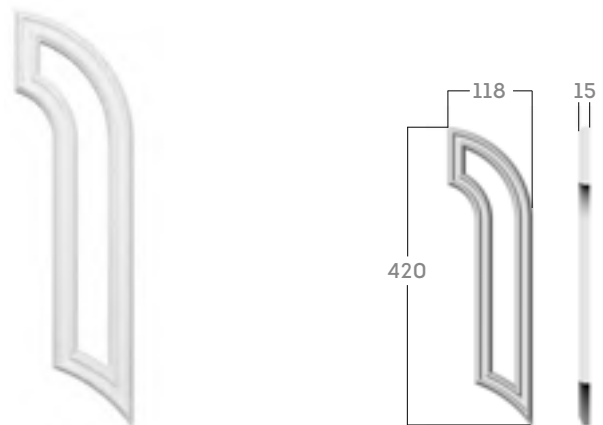

СТЫКУЕТСЯ С МОЛДИНГОМ



04101AR

НАКЛАДКА

01111AR (В*Ш*Т, ММ)

230x163x18

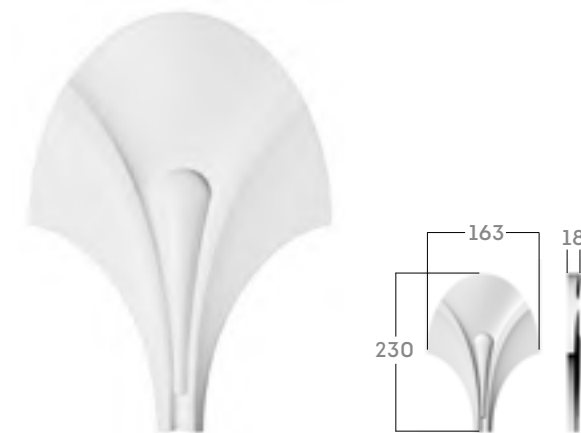

СТЫКУЕТСЯ С МОЛДИНГОМ



04101AR

УГЛОВОЙ ЭЛЕМЕНТ

03101AR (В*Ш*Т, ММ)

450*450*15

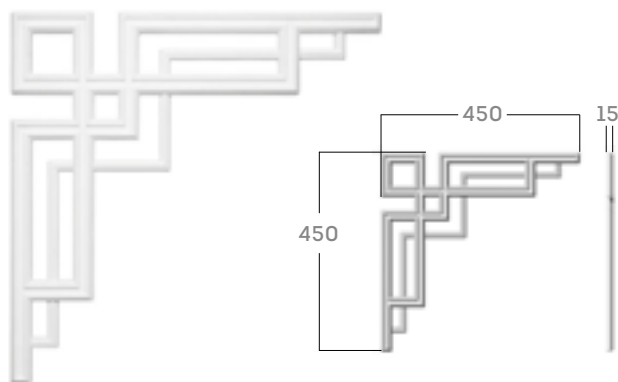

СТЫКУЕТСЯ С МОЛДИНГОМ



04101AR



04102AR

УГЛОВОЙ ЭЛЕМЕНТ

0312LAR (В*Ш*Т, ММ)

600*450*20

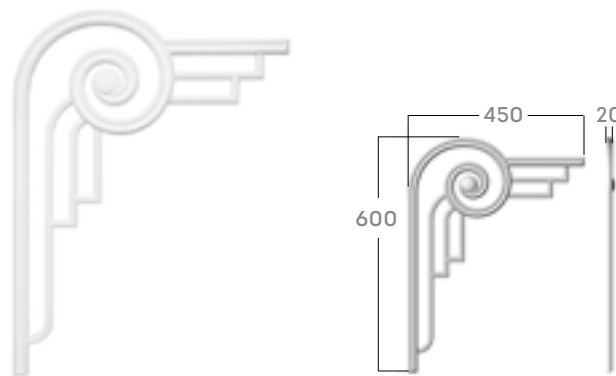

СТЫКУЕТСЯ С МОЛДИНГОМ



04101AR



04102AR

УГЛОВОЙ ЭЛЕМЕНТ

0312RAR (В*Ш*Т, ММ)

600*450*20

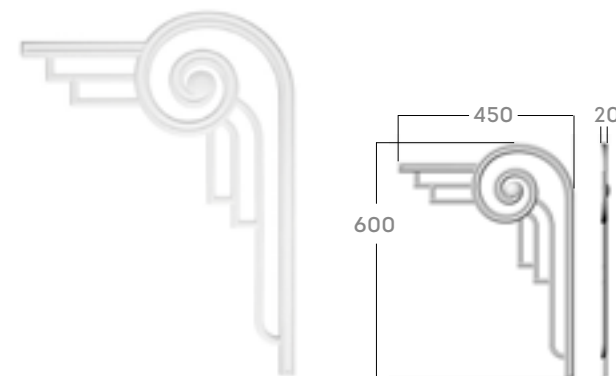

СТЫКУЕТСЯ С МОЛДИНГОМ



04101AR



04102AR

УГЛОВОЙ ЭЛЕМЕНТ

03103AR (В*Ш*Т, ММ)

150*150*9

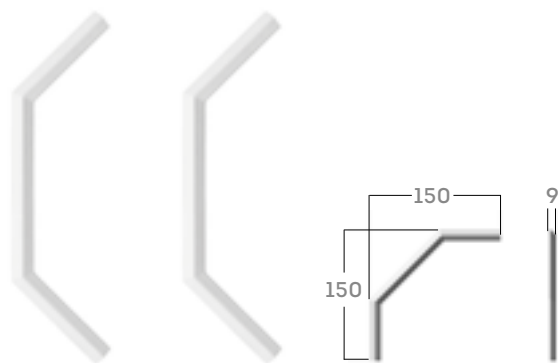

СТЫКУЕТСЯ С МОЛДИНГОМ



04103AR



04104AR

МОЛДИНГ

04101AR (В*Ш*Т, ММ)

25*1000*15

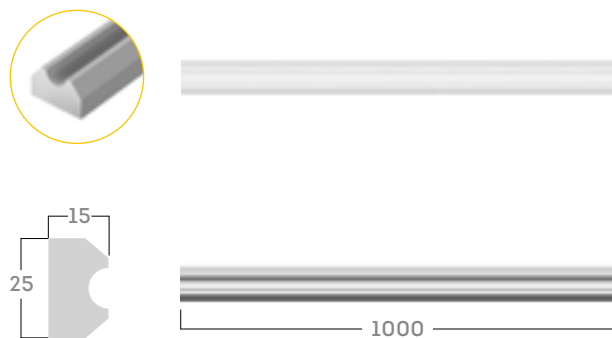

МОЛДИНГ

04102AR (В*Ш*Т, ММ)

13*1000*9

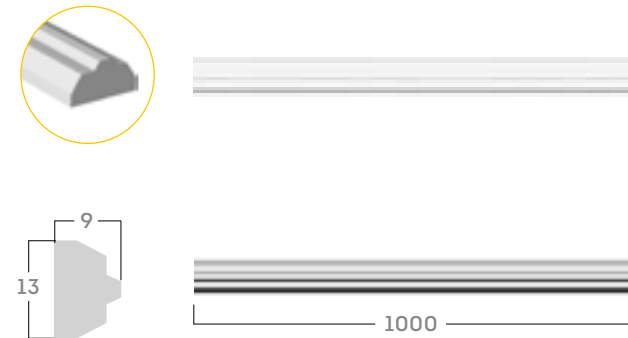

МОЛДИНГ

04103AR (В*Ш*Т, ММ)

13*1000*9

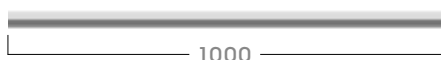
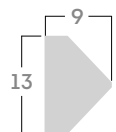
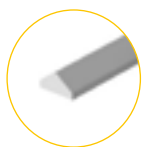

МОЛДИНГ

04104AR (В*Ш*Т, ММ)

13*1000*9

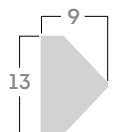

ПАНЕЛЬ

07101AR (В*Ш*Т, ММ)

282*564*5

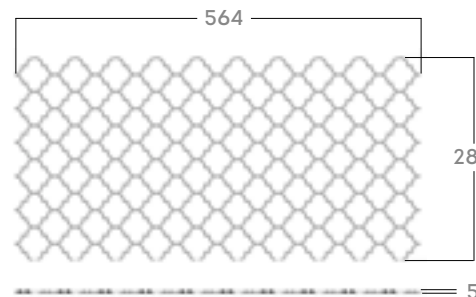

КОЛЬЦО

08101AR (В*Ш*Т, ММ)

220*220*20

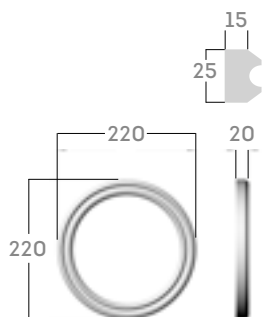

СОЕДИНИТЕЛЬНЫЙ ЭЛЕМЕНТ

09101AR (В*Ш*Т, ММ)

100*100*20

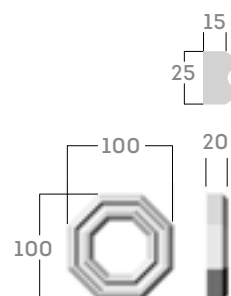

СОЕДИНИТЕЛЬНЫЙ ЭЛЕМЕНТ

09102AR (В*Ш*Т, ММ)

100*60*15

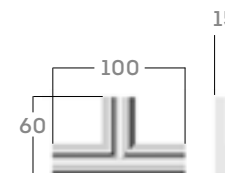

СТЫКУЕТСЯ С МОЛДИНГОМ



04101AR

РАМА ДЛЯ ЗЕРКАЛА

10101AR (В*Ш*Т, ММ)

800*800*30

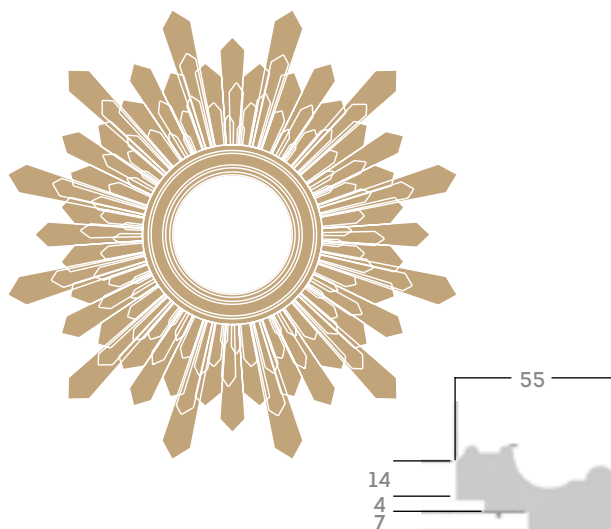

ДЕКОРАТИВНАЯ РЕШЁТКА МДФ

17101AR (В*Ш*Т, ММ)

1200*600*8



ДЕКОРАТИВНАЯ РЕШЁТКА МДФ

17102AR (В*Ш*Т, ММ)

2600*1000*16



ДЕКОРАТИВНАЯ РЕШЁТКА МДФ

17103AR (В*Ш*Т, ММ)

1200*600*8

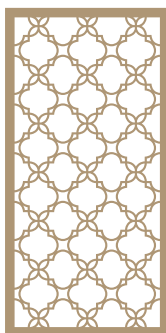

ДЕКОРАТИВНАЯ РЕШЁТКА МДФ

17104AR (В*Ш*Т, ММ)

2600*1000*16

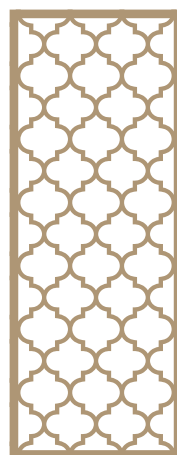

ДЕКОРАТИВНАЯ РЕШЁТКА МДФ

17105AR (В*Ш*Т, ММ)

1200*600*8

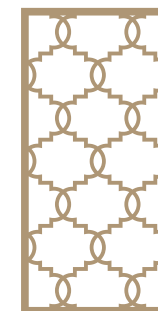

ДЕКОРАТИВНАЯ РЕШЁТКА МДФ

17106AR (В*Ш*Т, ММ)

2600*1000*16

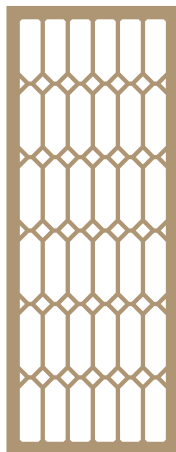

ДЕКОРАТИВНАЯ РЕШЁТКА МДФ

17107AR (В*Ш*Т, ММ)

1200*600*8



ДЕКОРАТИВНАЯ РЕШЁТКА МДФ

17108AR (В*Ш*Т, ММ)

2600*1000*16



ДЕКОРАТИВНАЯ РЕШЁТКА МДФ

17109AR (В*Ш*Т, ММ)

1200*600*8

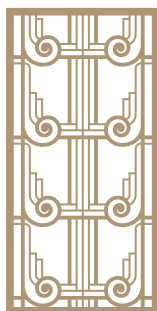

ДЕКОРАТИВНАЯ РЕШЁТКА МДФ

17110AR (В*Ш*Т, ММ)

2600*1000*16





ПРОЕКТ НАБОКОВ. ВИЗУАЛИЗАЦИИ



Потолок 88411AR, стр. 24
Декоративная решётка 17110AR, стр. 109
Рама для зеркала 10101AR, стр. 111



Потолок 88412AR, стр. 26
Стена 77412AR, стр. 28



Потолок 88413AR, стр. 30
Стена 77413AR, стр. 32

ПРОЕКТ НАБОКОВ. ГОТОВЫЕ РЕШЕНИЯ

ФОРМАТ 1

ФОРМАТ 2

ФОРМАТ 3

ГОТОВОЕ РЕШЕНИЕ НАБОКОВ. ФОРМАТ 1. ПОТОЛОК

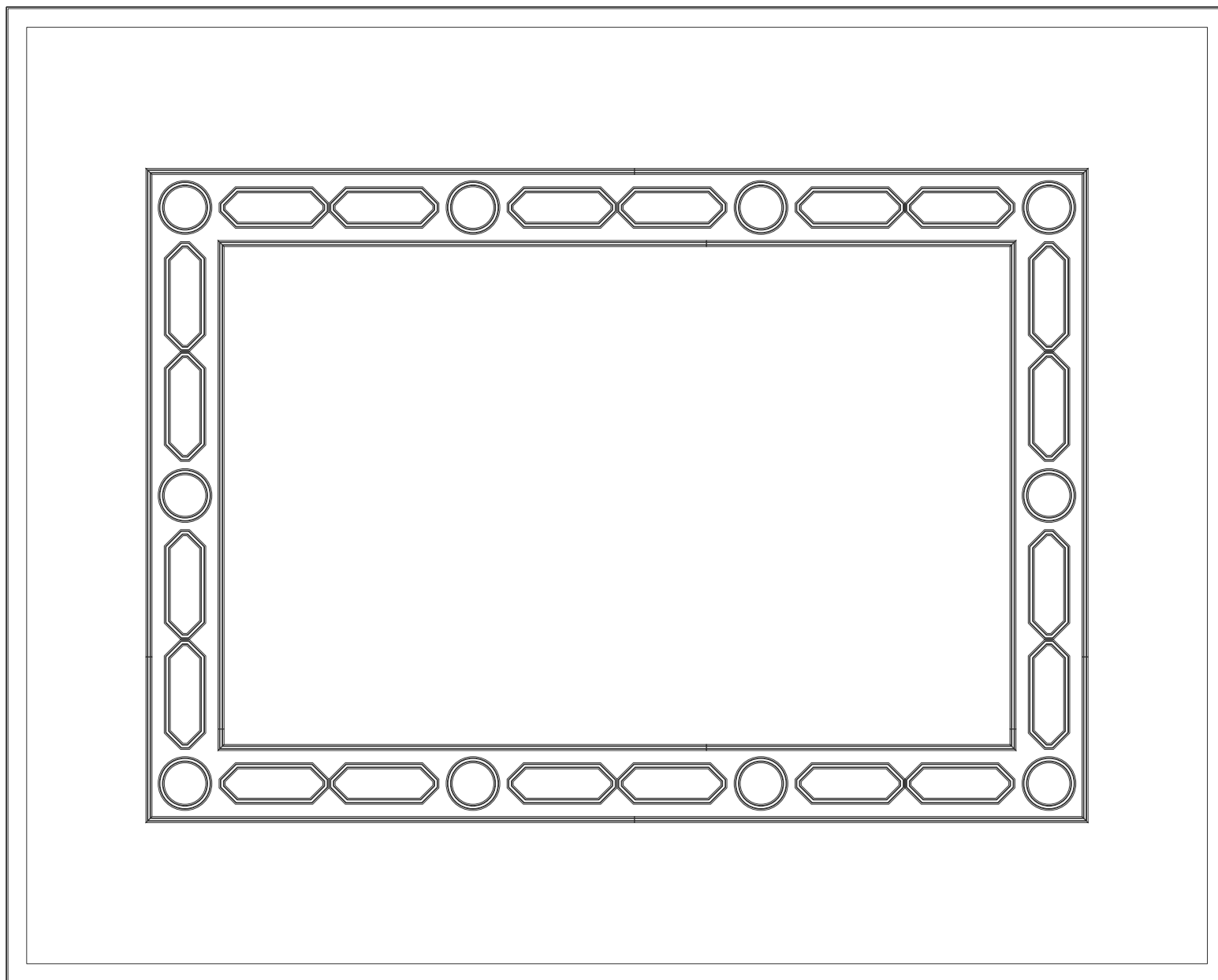

СПЕЦИФИКАЦИЯ: ГОТОВОЕ РЕШЕНИЕ НАБОКОВ. ФОРМАТ 1. ПОТОЛОК. АРТИКУЛ: 88411AR

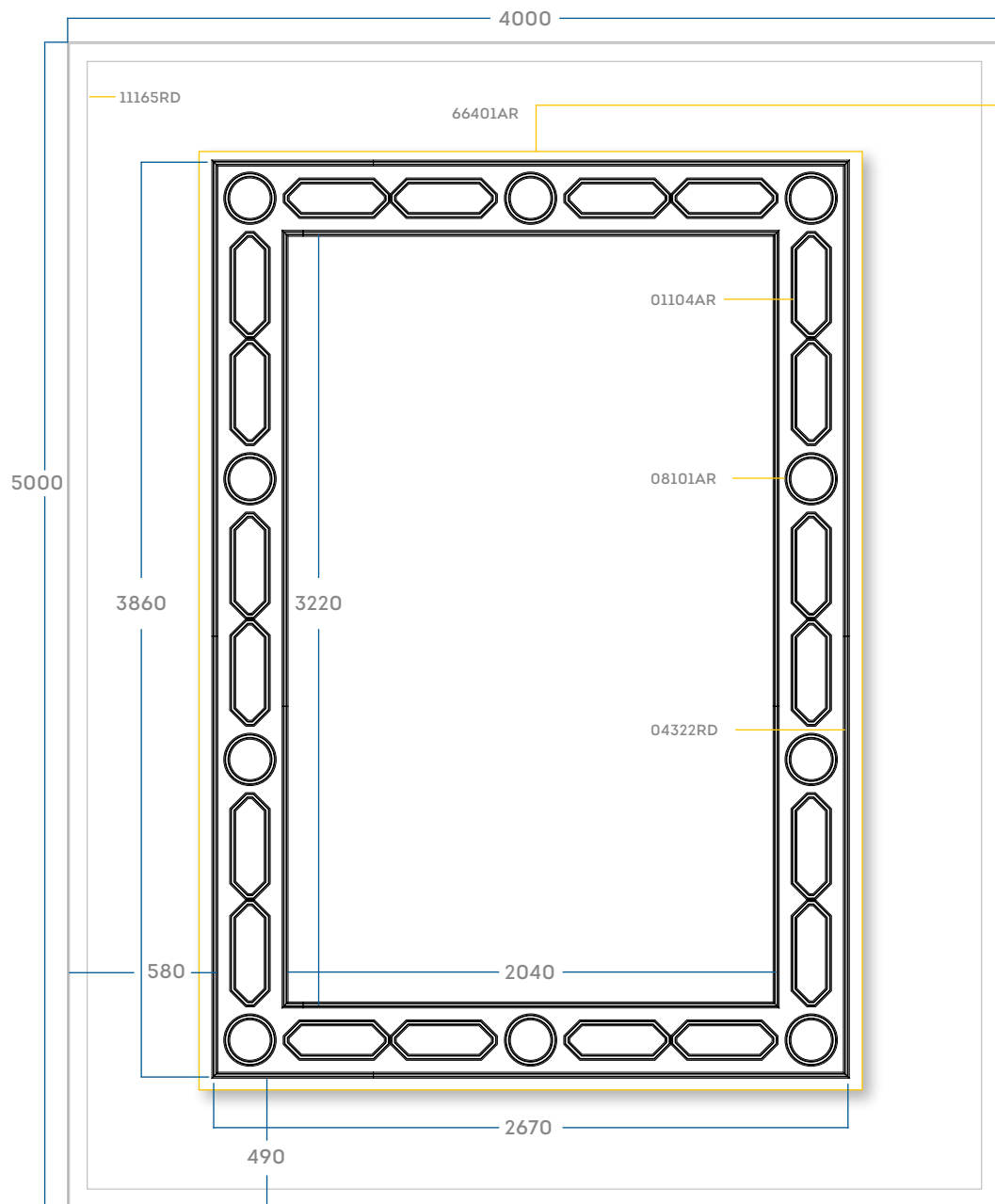

Спецификация узлов

УЗЕЛ 66401AR	1 шт
01104AR	20 шт
04322RD	14 шт
08101AR	10 шт

ПРОЧЕЕ

11165RD	11 шт
---------	-------

Общая спецификация

ПОТОЛОК 88411AR (5000*4000)

01104AR	20 шт
04322RD	14 шт
08101AR	10 шт
11165RD	11 шт

Все размеры указаны в миллиметрах.
Размеры элементов и композиций могут иметь незначительную погрешность.

ГОТОВОЕ РЕШЕНИЕ НАБОКОВ. ФОРМАТ 2. ПОТОЛОК

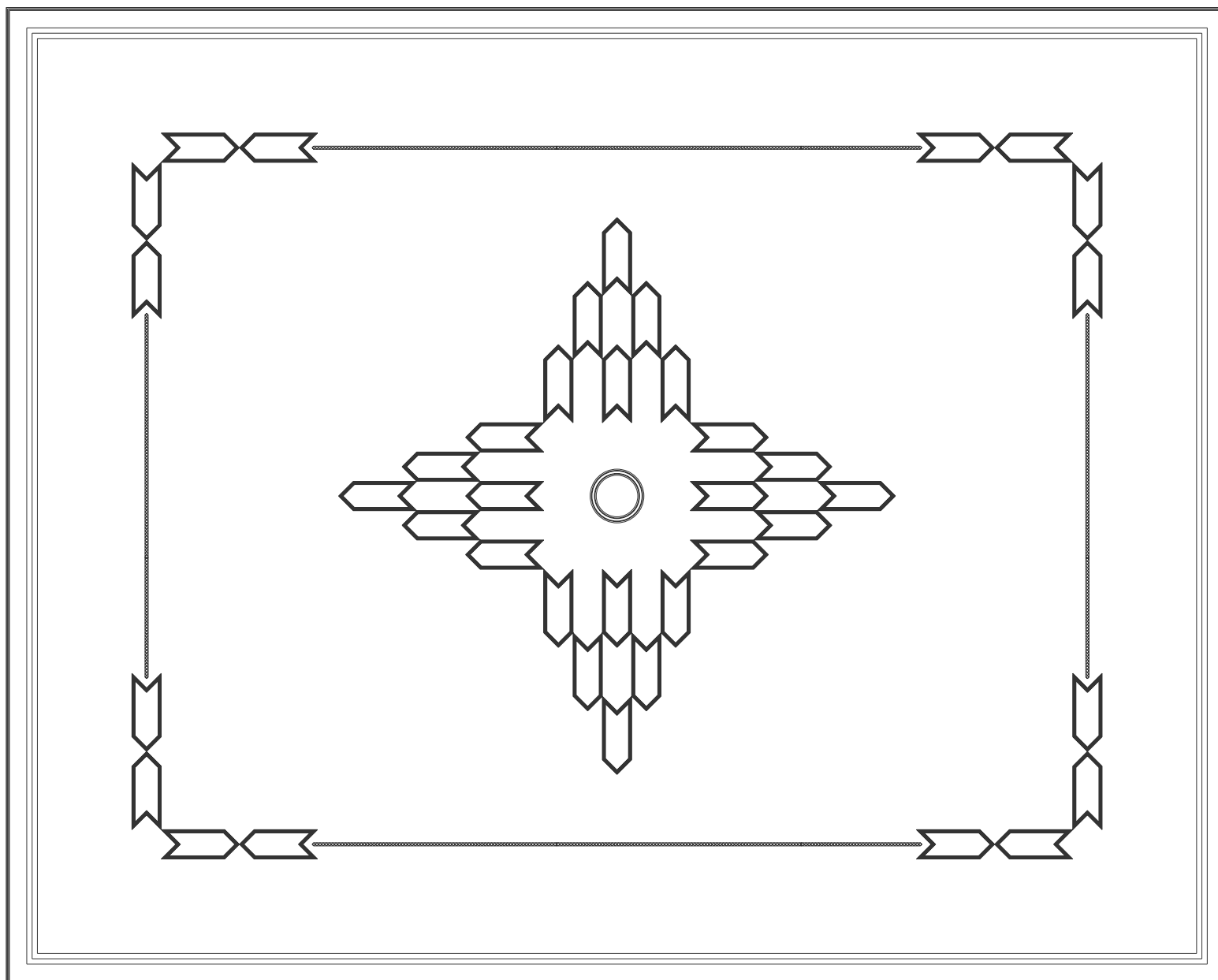

СПЕЦИФИКАЦИЯ: ГОТОВОЕ РЕШЕНИЕ НАБОКОВ. ФОРМАТ 2. ПОТОЛОК. АРТИКУЛ: 88412AR

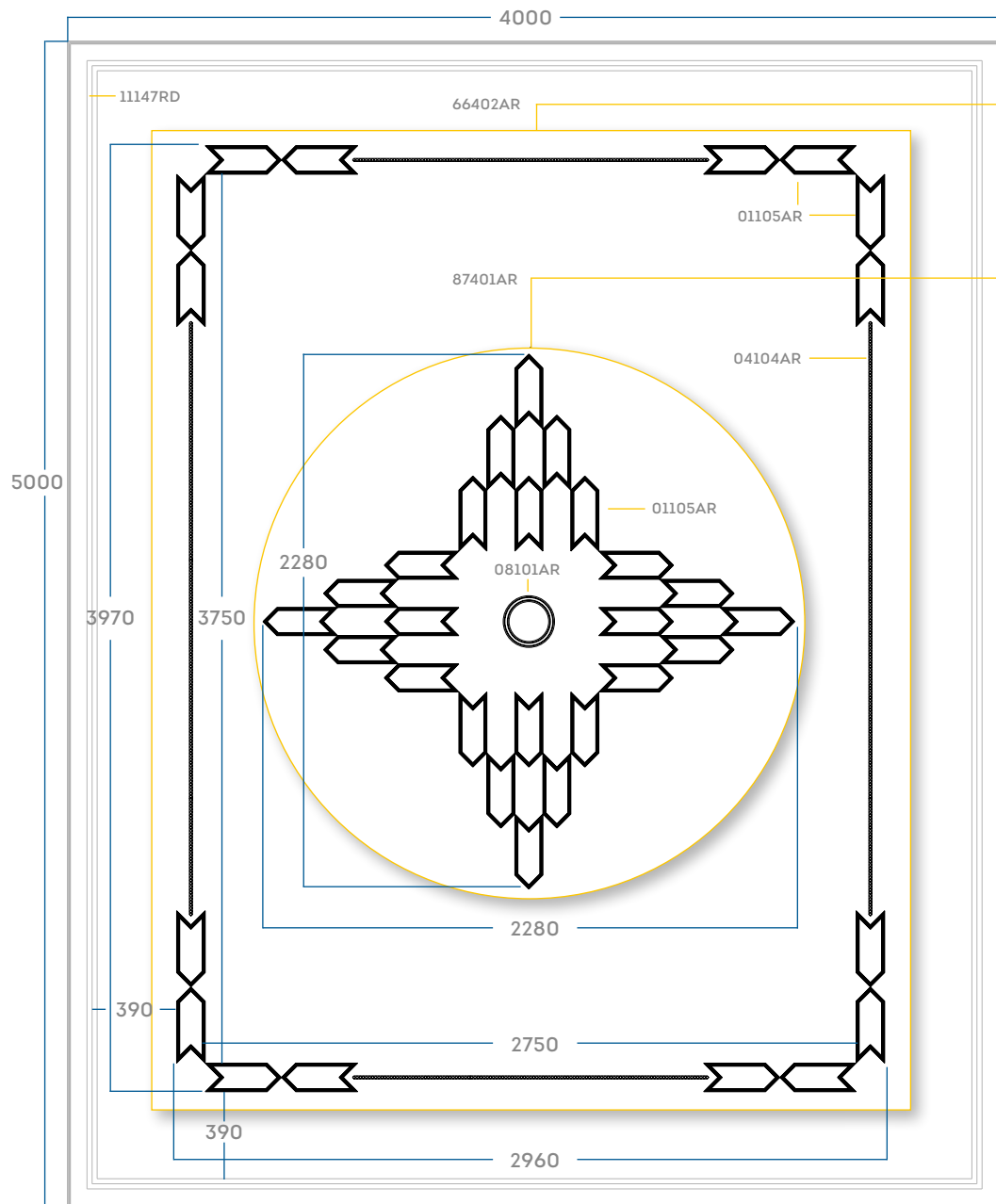

Спецификация узлов

УЗЕЛ 66402AR	1 шт
01105AR	16 шт
04104AR	8 шт
РОЗЕТКА 87401AR	1 шт
01105AR	24 шт
08101AR	1 шт
ПРОЧЕЕ	
11147RD	11 шт

Общая спецификация

ПОТОЛОК 88412AR (5000*4000)

01105AR	40 шт
04104AR	8 шт
08101AR	1 шт
11147RD	11 шт

Все размеры указаны в миллиметрах.
Размеры элементов и композиций могут иметь незначительную погрешность.

ГОТОВОЕ РЕШЕНИЕ НАБОКОВ. ФОРМАТ 2. СТЕНА

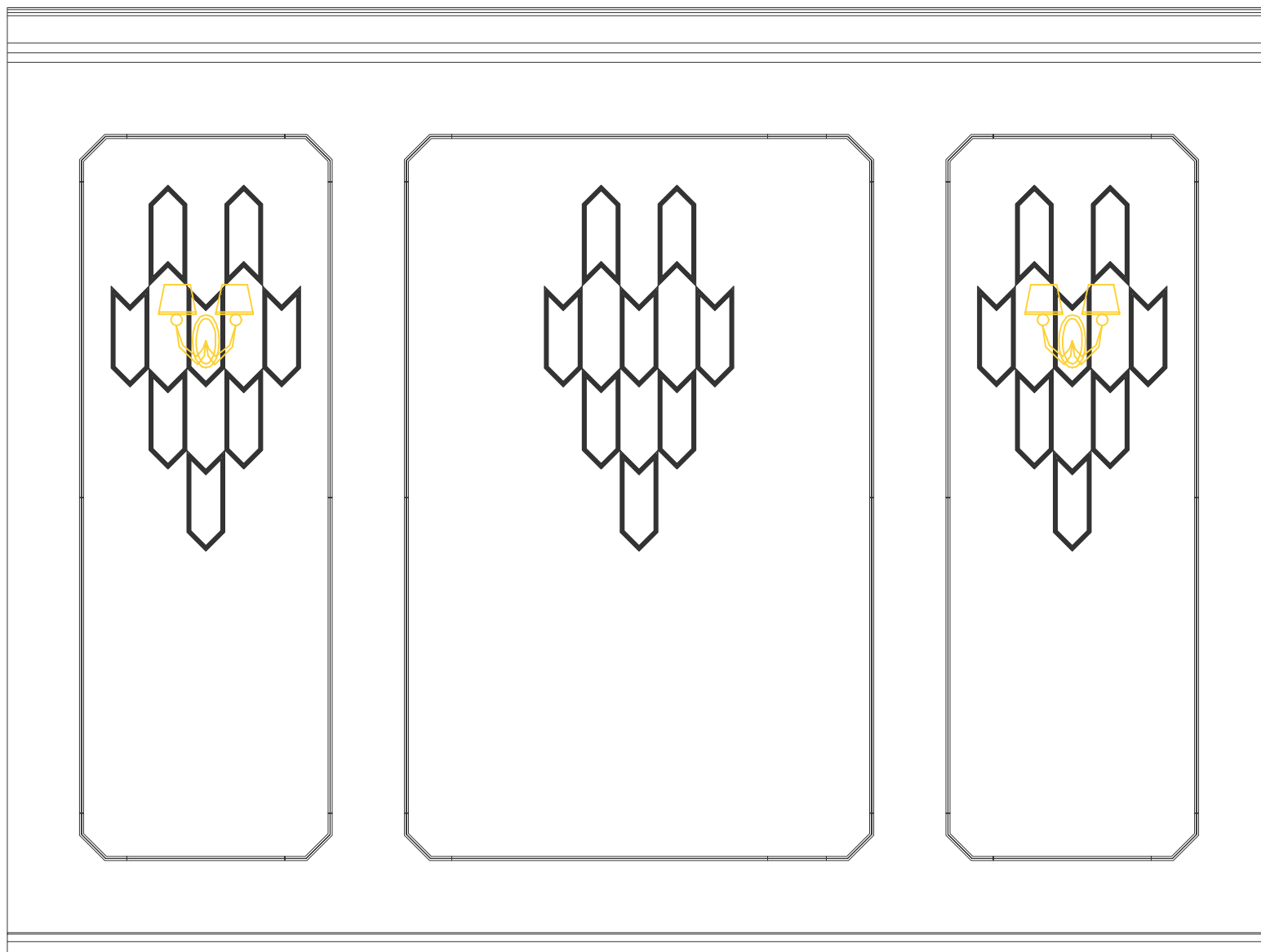

СПЕЦИФИКАЦИЯ: ГОТОВОЕ РЕШЕНИЕ НАБОКОВ. ФОРМАТ 2. СТЕНА. АРТИКУЛ: 77412AR

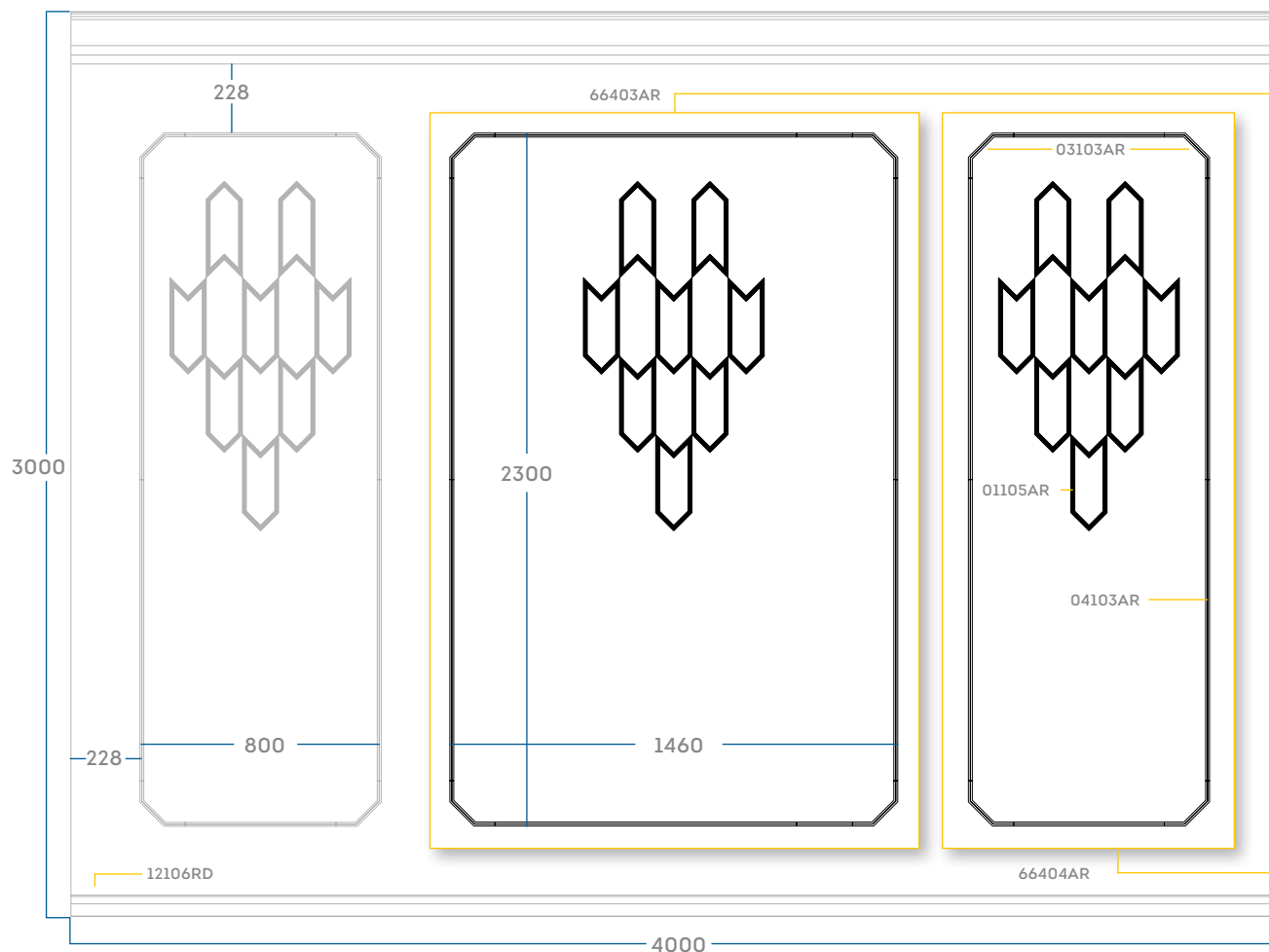

Спецификация узлов

УЗЕЛ 66403AR 1 шт
 01105AR 8 шт
 03103AR 2 пары
 04103AR 7 шт

УЗЕЛ 66404AR 2 шт
 01105AR 8 шт
 03103AR 2 пары
 04103AR 5 шт

ПРОЧЕЕ
 12106RD 10 шт

Общая спецификация

СТЕНА 77412AR (3000*4000)

01105AR 24 шт
 03103AR 6 пар
 04103AR 17 шт
 12106RD 10 шт

Все размеры указаны в миллиметрах.
 Размеры элементов и композиций могут иметь
 незначительную погрешность.

ГОТОВОЕ РЕШЕНИЕ НАБОКОВ. ФОРМАТ 3. ПОТОЛОК

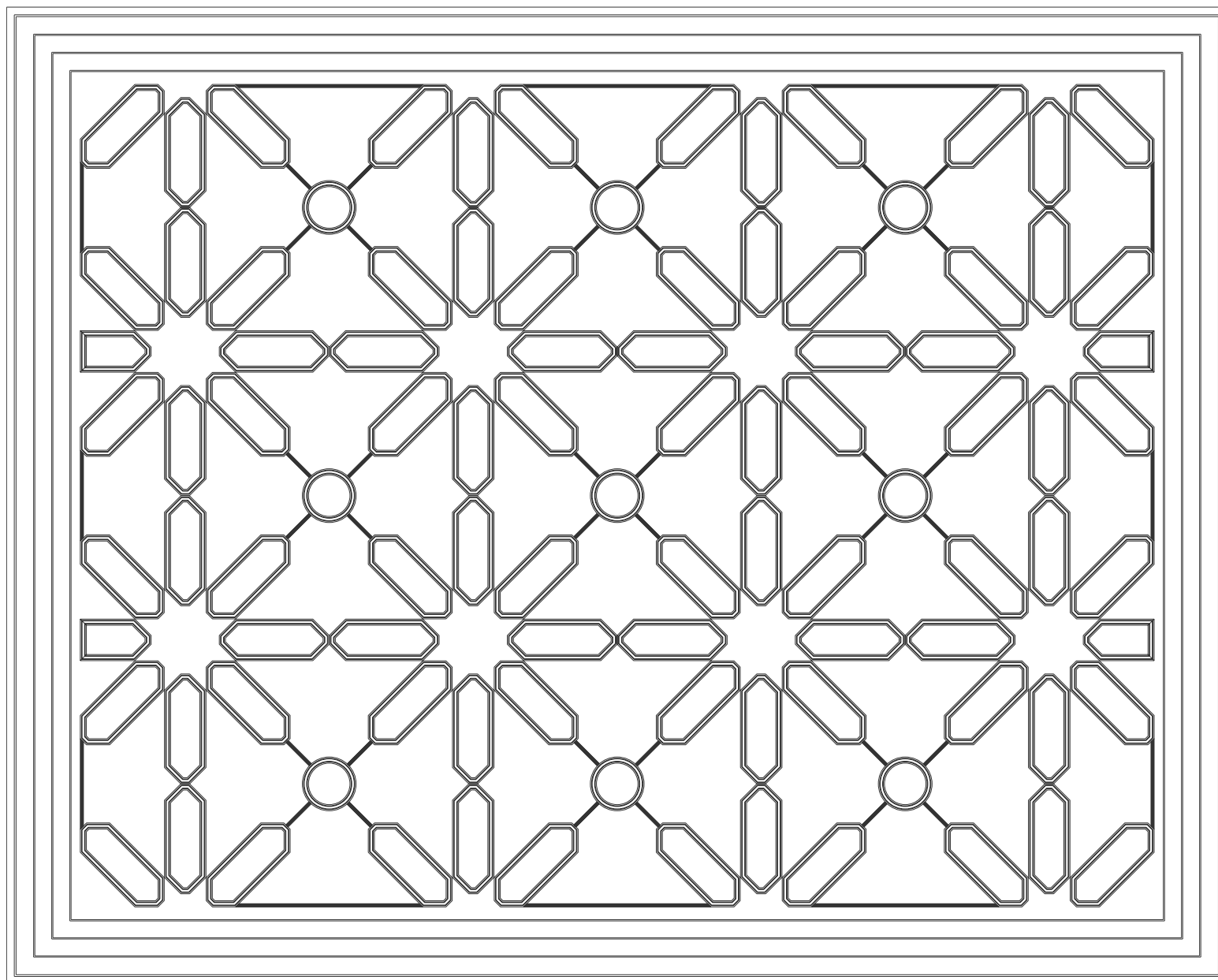

СПЕЦИФИКАЦИЯ: ГОТОВОЕ РЕШЕНИЕ НАБОКОВ. ФОРМАТ 3. ПОТОЛОК. АРТИКУЛ: 88413AR

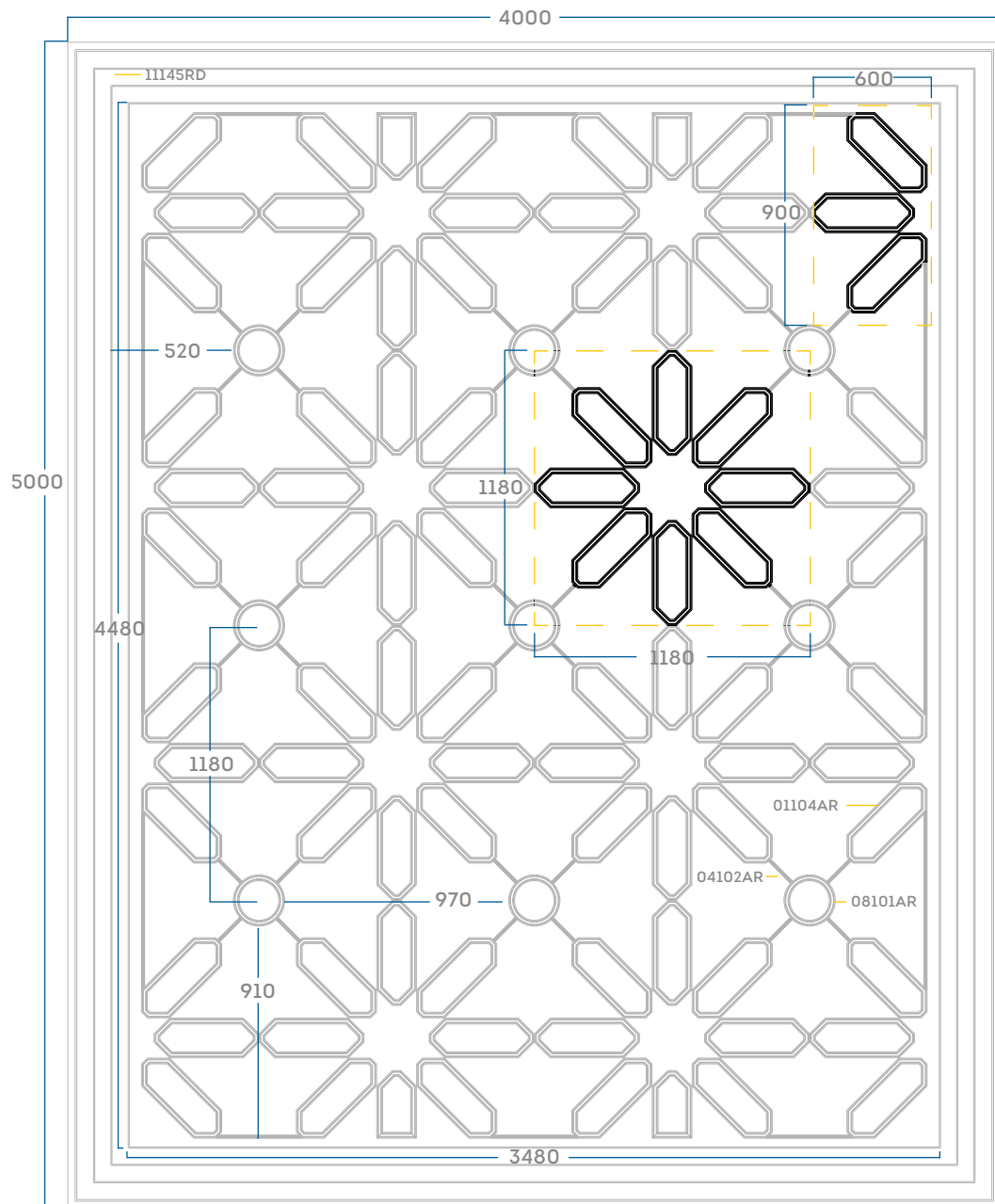

Общая спецификация

ПОТОЛОК 88413AR (5000*4000)

01104AR	88 шт
04102AR	15 шт
08101AR	9 шт
11145RD	11 шт

Все размеры указаны в миллиметрах.
Размеры элементов и композиций могут иметь незначительную погрешность.

ГОТОВОЕ РЕШЕНИЕ НАБОКОВ. ФОРМАТ 3. СТЕНА

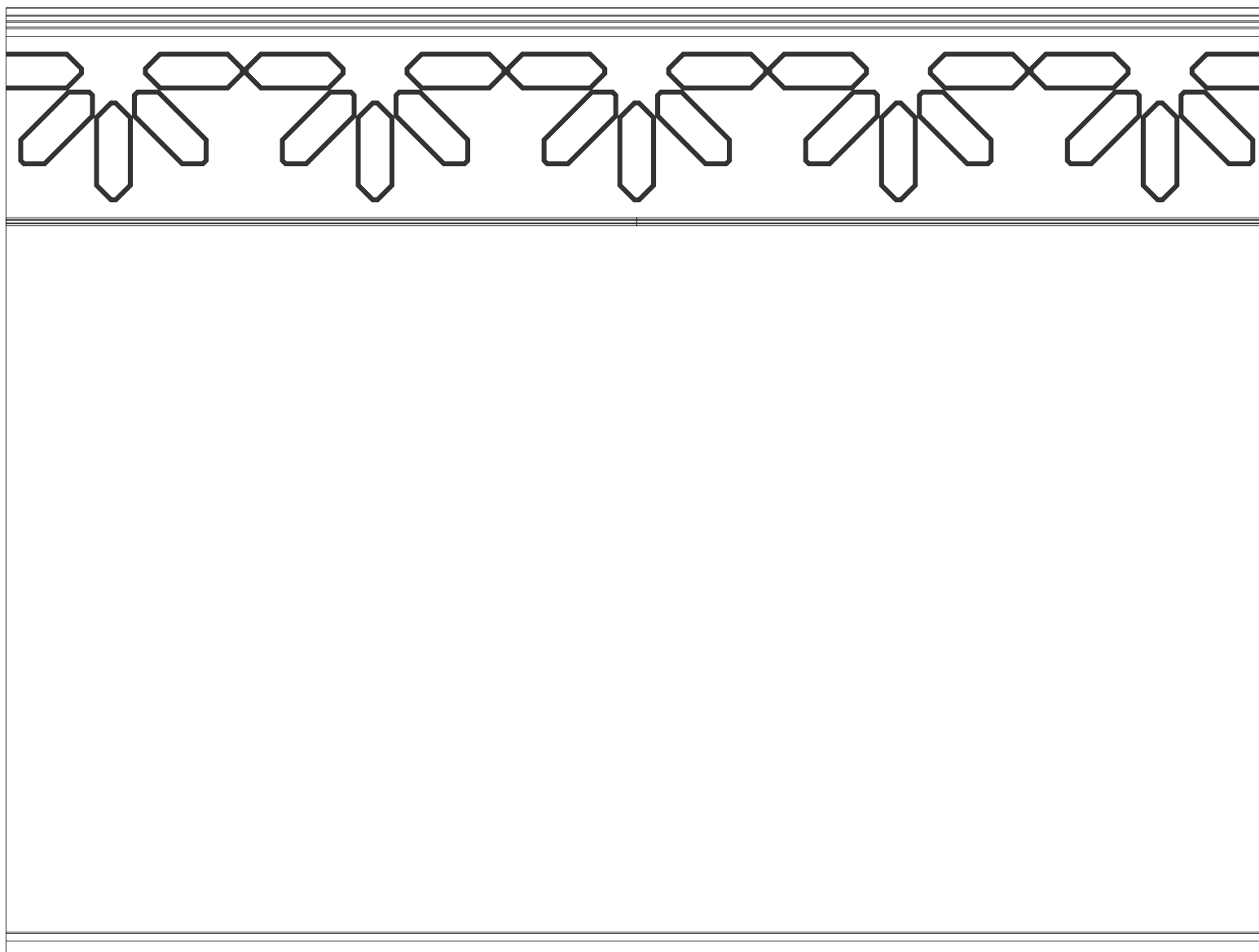

СПЕЦИФИКАЦИЯ: ГОТОВОЕ РЕШЕНИЕ НАБОКОВ. ФОРМАТ 3. СТЕНА. АРТИКУЛ: 77413AR

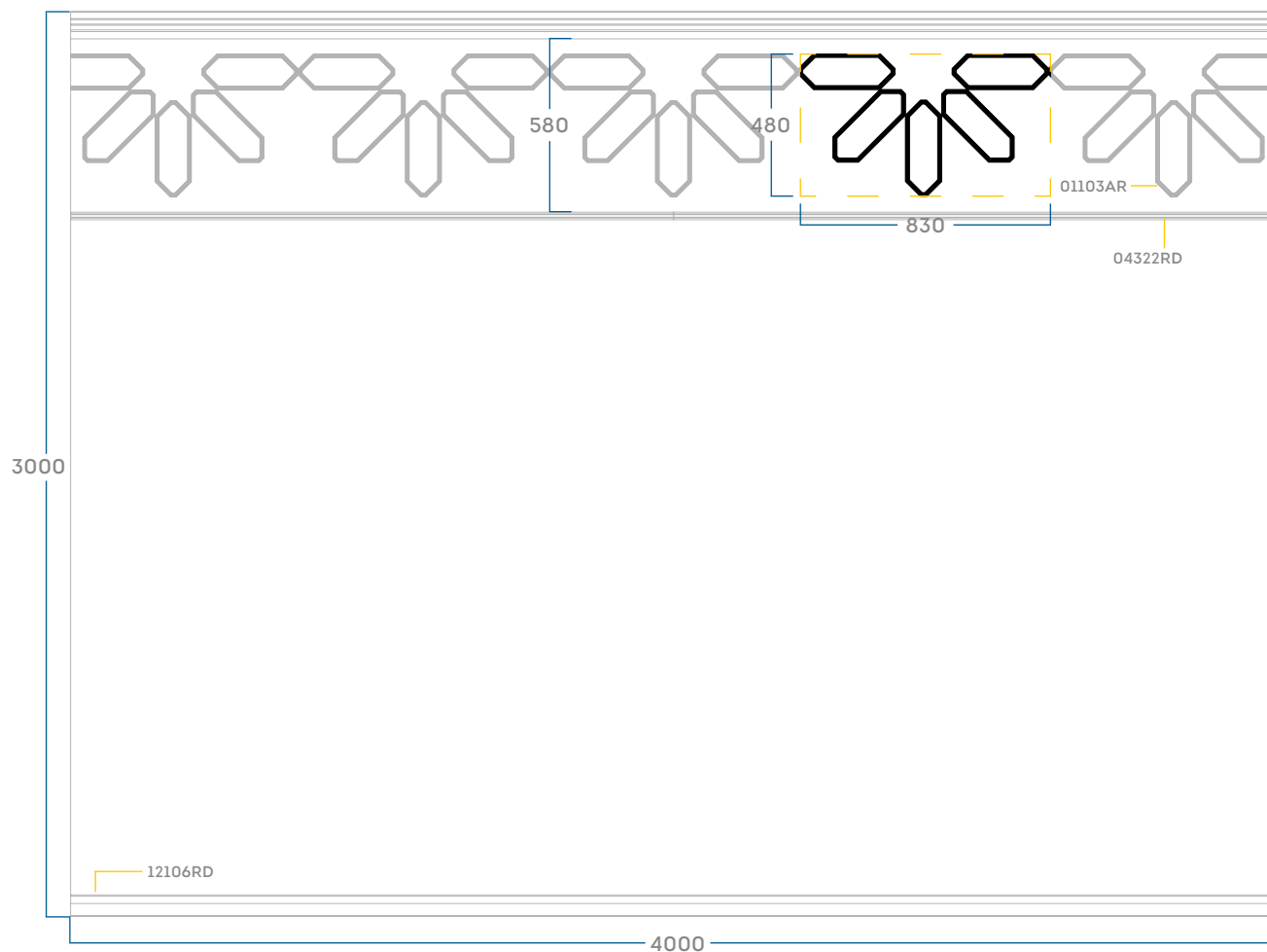

Общая спецификация

СТЕНА 77413AR (3000*4000)

01103AR	25 шт
04322RD	2 шт
12106RD	10 шт

Все размеры указаны в миллиметрах.
Размеры элементов и композиций могут иметь
незначительную погрешность.

ГОТОВОЕ РЕШЕНИЕ НАБОКОВ. ВСТАВКИ

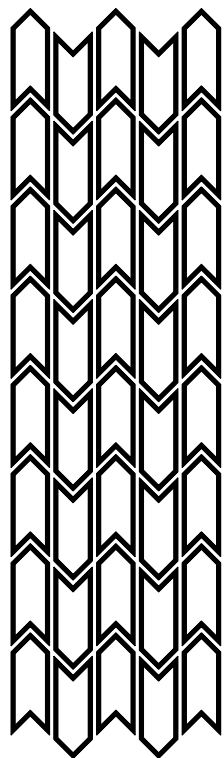

ВСТАВКА 1

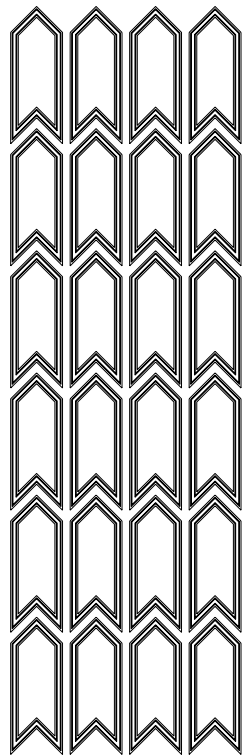

ВСТАВКА 2

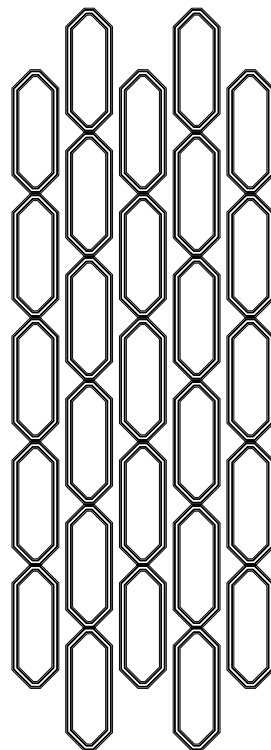

ВСТАВКА 3

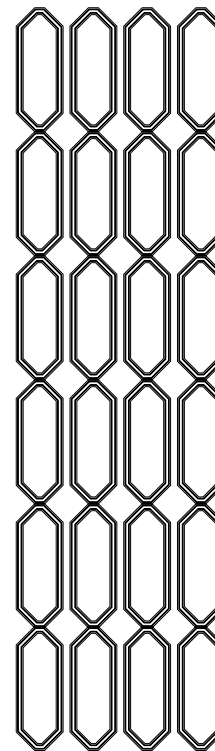

ВСТАВКА 4

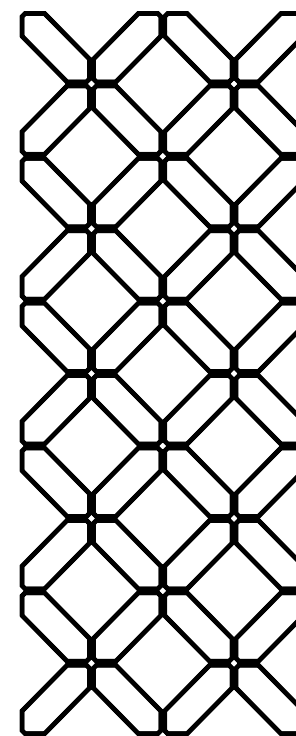

ВСТАВКА 5

СПЕЦИФИКАЦИЯ: ГОТОВОЕ РЕШЕНИЕ НАБОКОВ. ВСТАВКИ 1-5

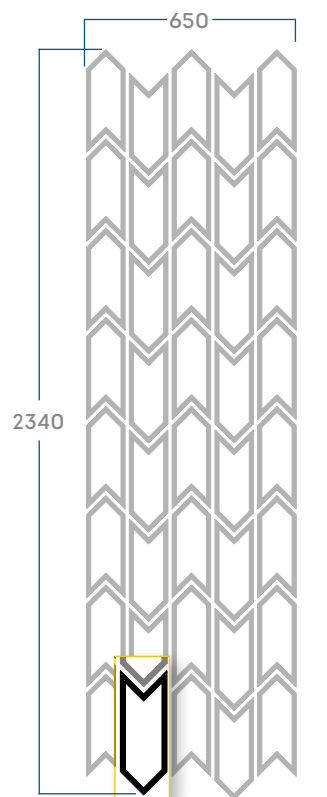

ВСТАВКА 1 (2340*650)

01105AR 40 шт

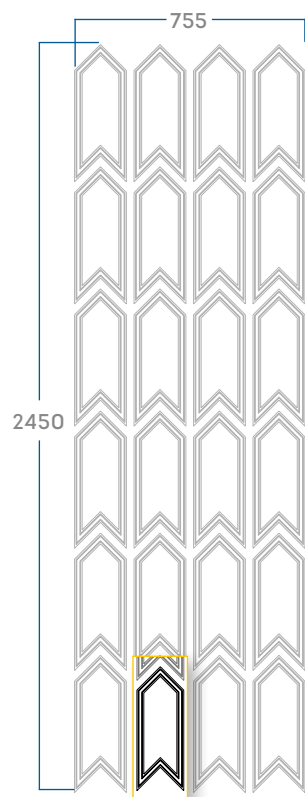

ВСТАВКА 2 (2450*755)

01106AR 24 шт

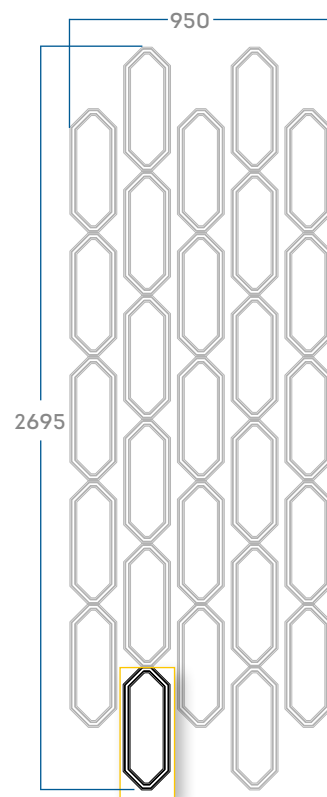

ВСТАВКА 3 (2695*950)

01104AR 27 шт

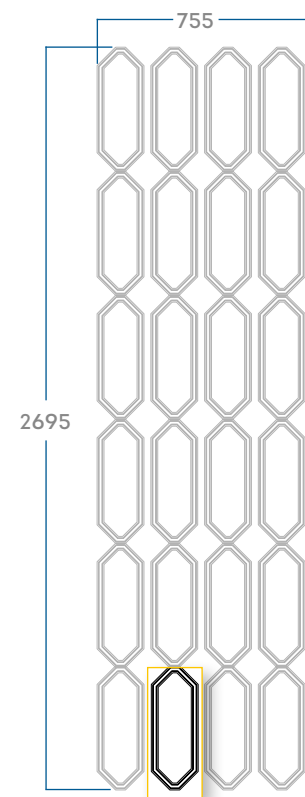

ВСТАВКА 4 (2695*755)

01104AR 24 шт

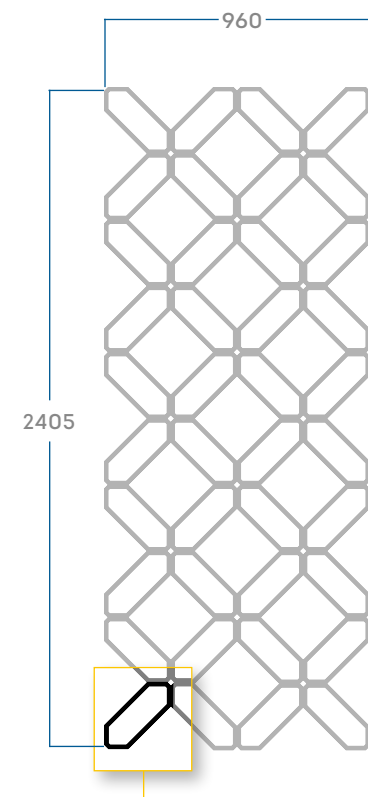

ВСТАВКА 5 (2405*960)

01103AR 40 шт

Все размеры указаны в миллиметрах.
Размеры элементов и композиций могут иметь
незначительную погрешность.

ГОТОВОЕ РЕШЕНИЕ НАБОКОВ. ОФОРМЛЕНИЕ ДВЕРЕЙ

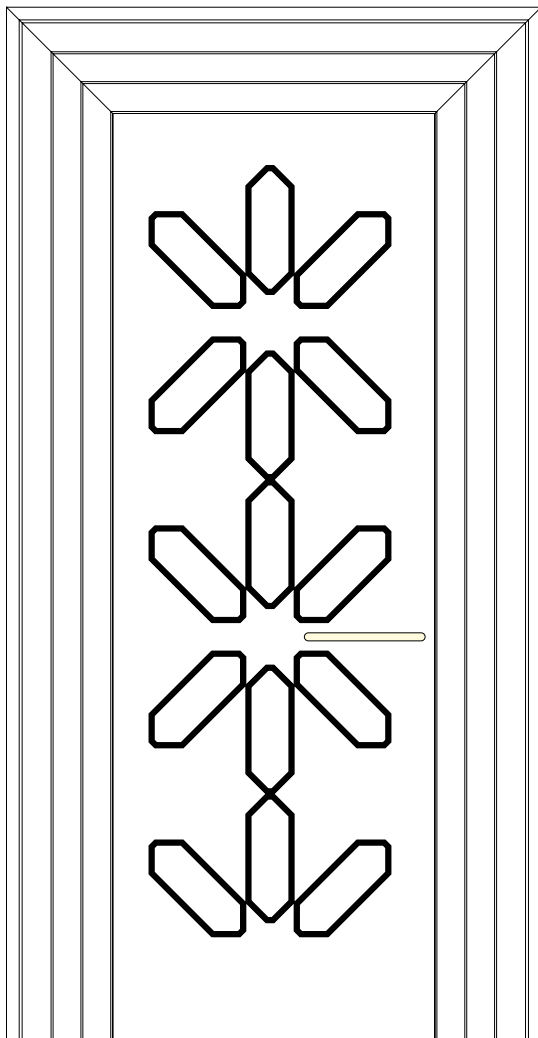

76411AR

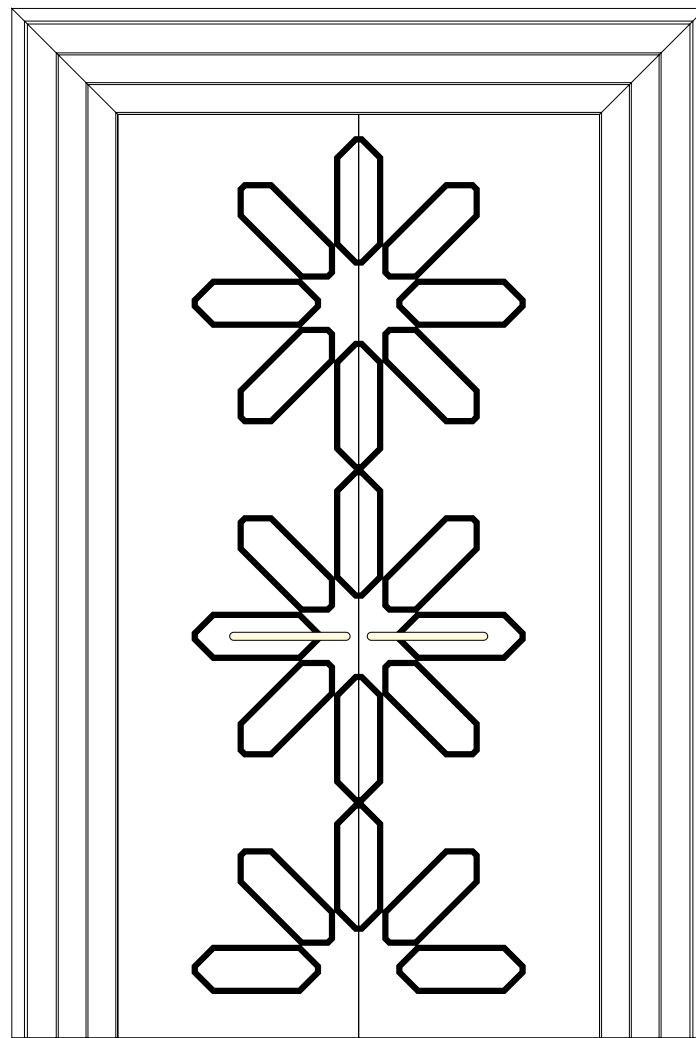

76412AR

СПЕЦИФИКАЦИЯ: ГОТОВОЕ РЕШЕНИЕ НАБОКОВ. ОФОРМЛЕНИЕ ДВЕРЕЙ

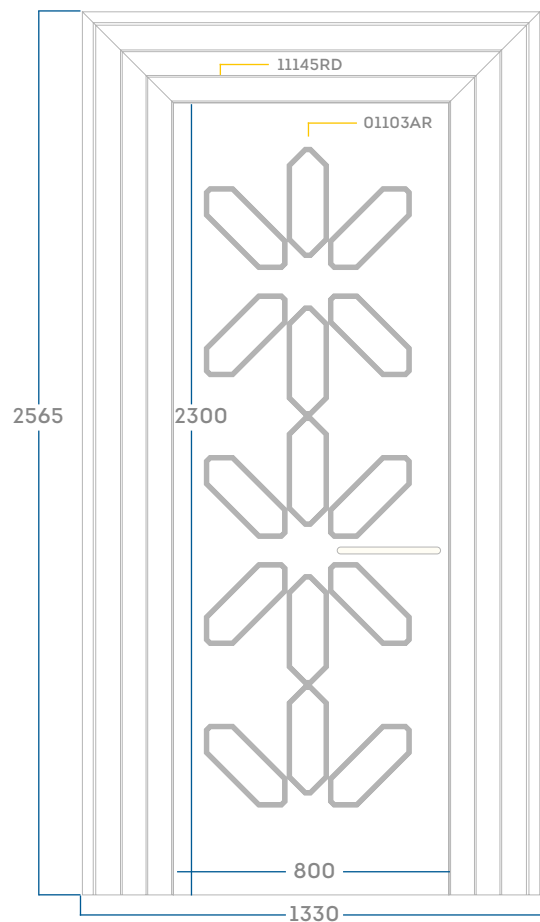

Общая спецификация

ОФОРМЛЕНИЕ ДВЕРЕЙ 76411AR
(2565*1330)

01103AR 15 шт
11145RD 4 шт

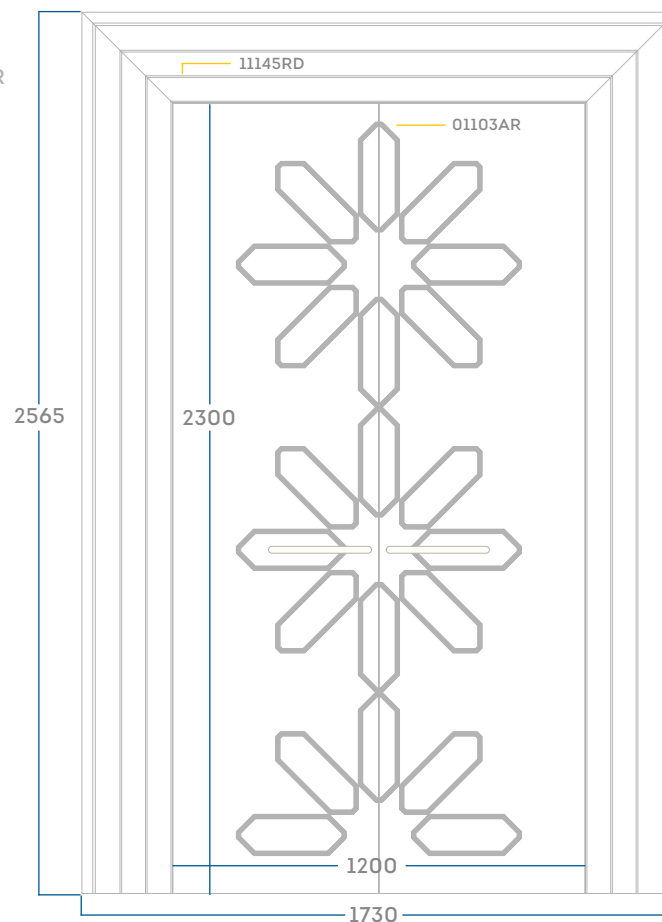

Общая спецификация

ОФОРМЛЕНИЕ ДВЕРЕЙ 76412AR
(2565*1730)

01103AR 21 шт
11145RD 4 шт

Все размеры указаны в миллиметрах.
Размеры элементов и композиций могут иметь
незначительную погрешность.

ГОТОВОЕ РЕШЕНИЕ НАБОКОВ. ОФОРМЛЕНИЕ ДВЕРЕЙ

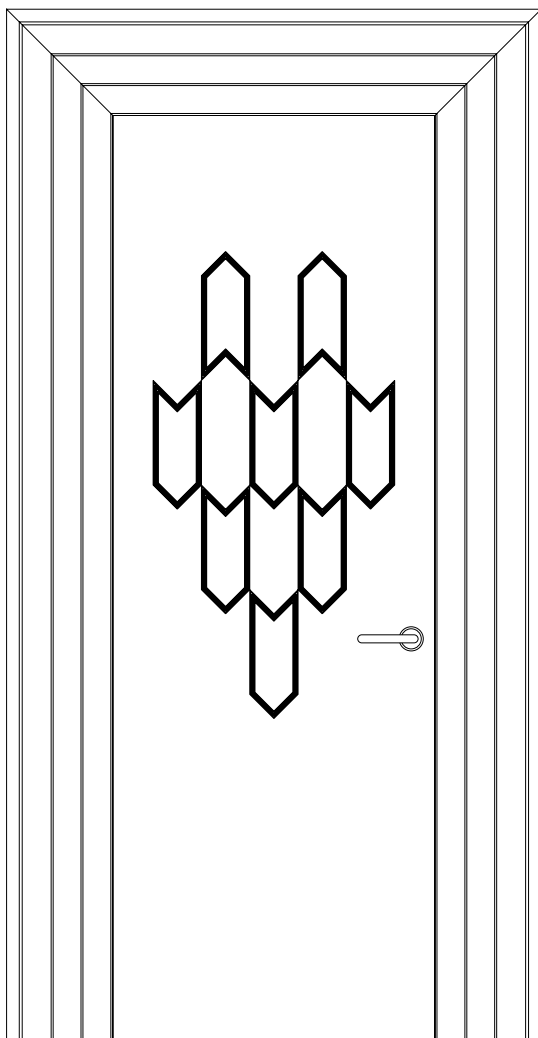

76413AR

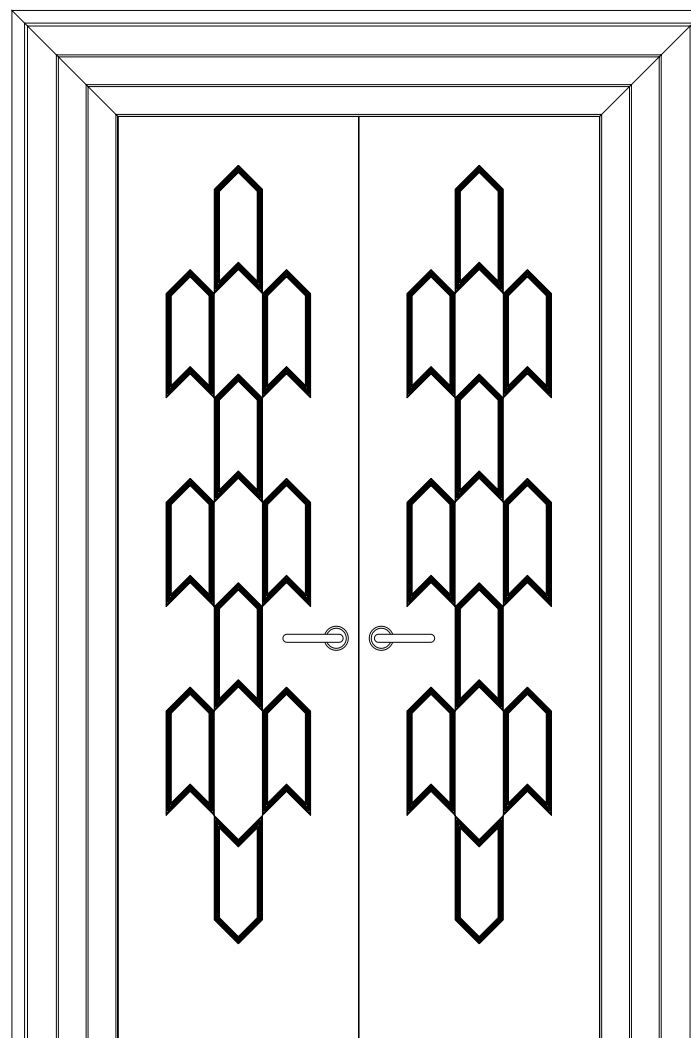

76414AR

СПЕЦИФИКАЦИЯ: ГОТОВОЕ РЕШЕНИЕ НАБОКОВ. ОФОРМЛЕНИЕ ДВЕРЕЙ

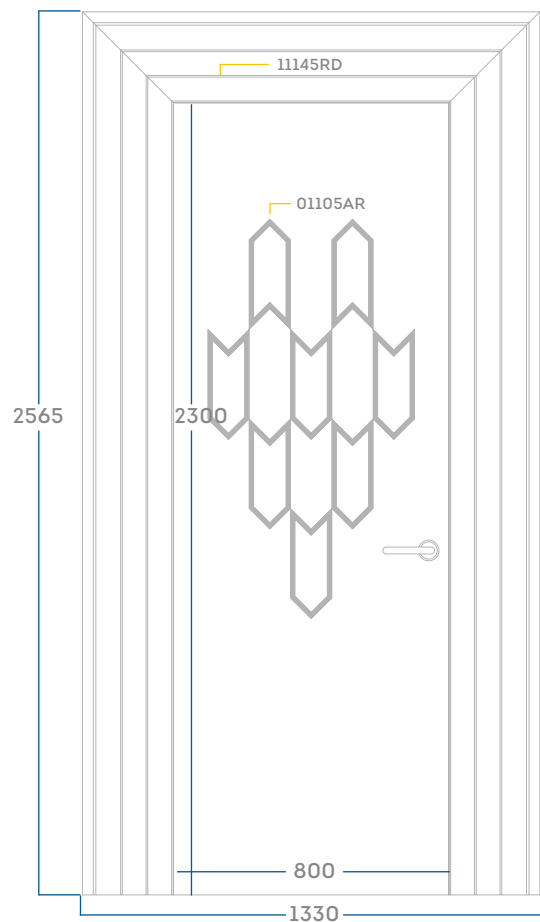

Общая спецификация

ОФОРМЛЕНИЕ ДВЕРЕЙ 76413AR
(2565*1330)

01105AR 8 шт
11145RD 4 шт

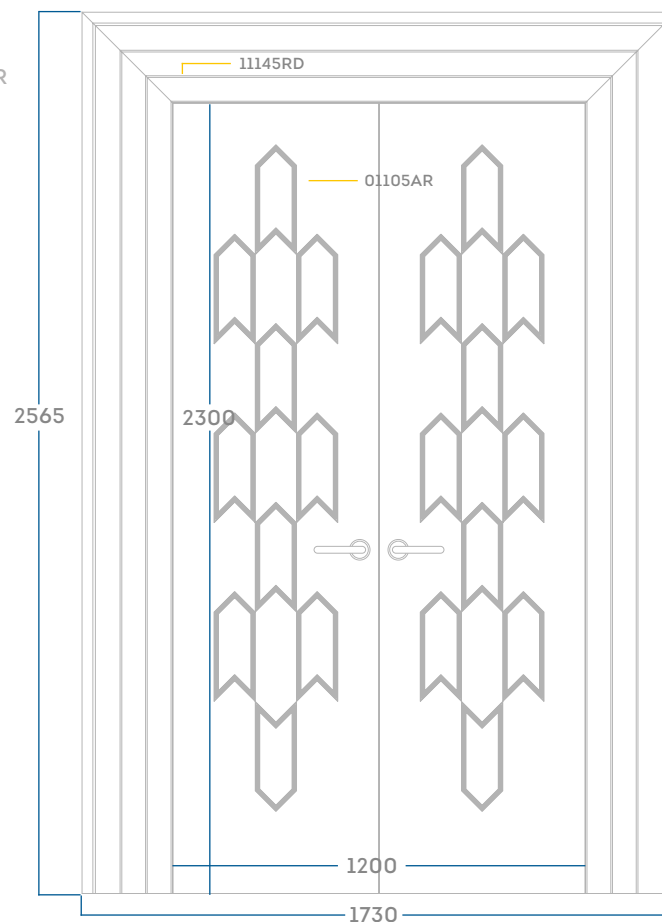

Общая спецификация

ОФОРМЛЕНИЕ ДВЕРЕЙ 76414AR
(2565*1730)

01105AR 20 шт
11145RD 4 шт

Все размеры указаны в миллиметрах.
Размеры элементов и композиций могут иметь
незначительную погрешность.



ПРОЕКТ РАМБОВА. ВИЗУАЛИЗАЦИИ



Потолок 88421AR, стр. 46
Декоративная решётка 17104AR, стр. 109



Потолок 88422AR, стр. 48
Стена 77422AR, стр. 50



Потолок 88423AR, стр. 52
Стена 77423AR, стр. 54
Рама для зеркала 10101AR, стр. 111

ПРОЕКТ РАМБОВА. ГОТОВЫЕ РЕШЕНИЯ

ФОРМАТ 1

ФОРМАТ 2

ФОРМАТ 3

ГОТОВОЕ РЕШЕНИЕ РАМБОВА. ФОРМАТ 1. ПОТОЛОК

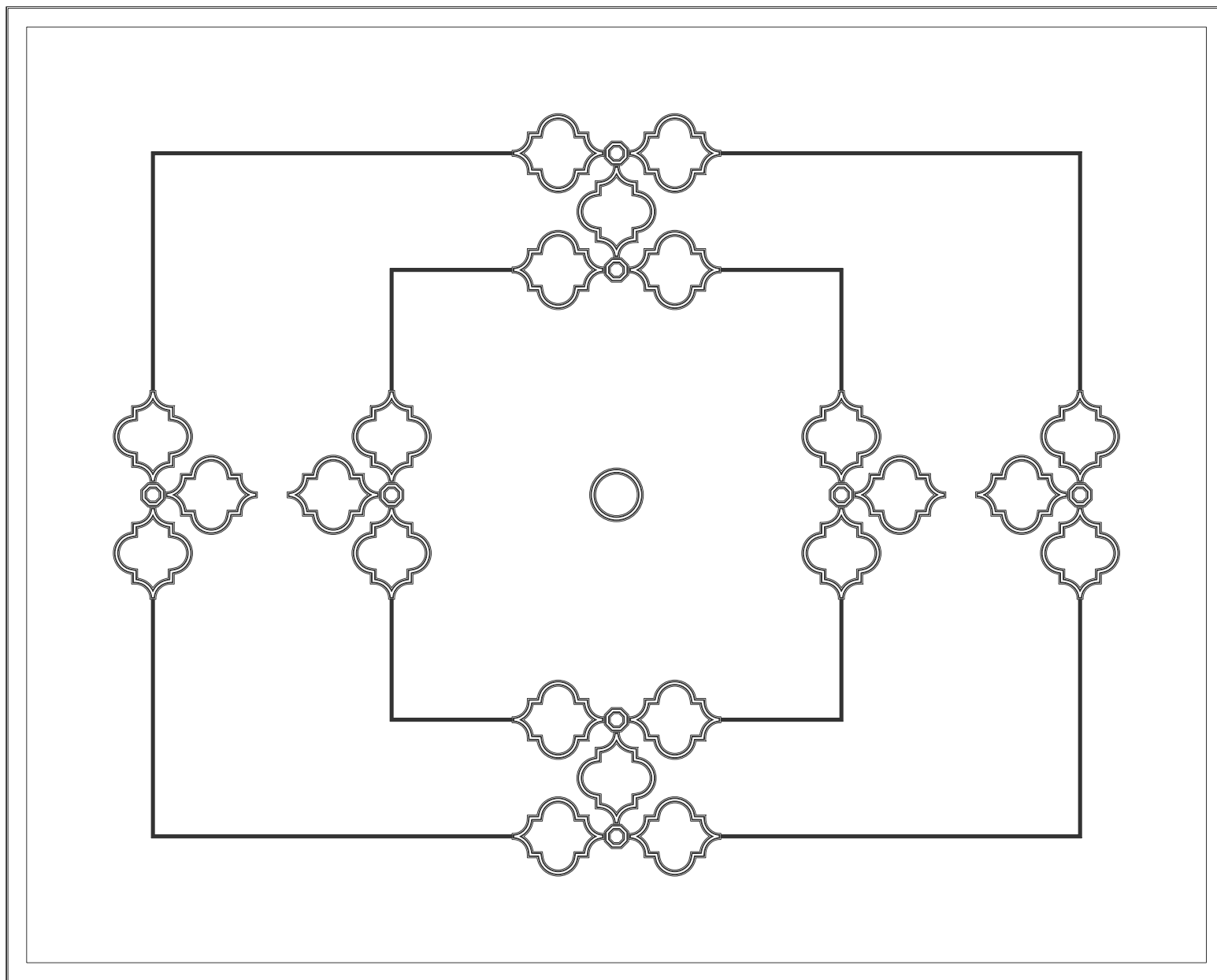

СПЕЦИФИКАЦИЯ: ГОТОВОЕ РЕШЕНИЕ РАМБОВА. ФОРМАТ 1. ПОТОЛОК. АРТИКУЛ: 88421AR

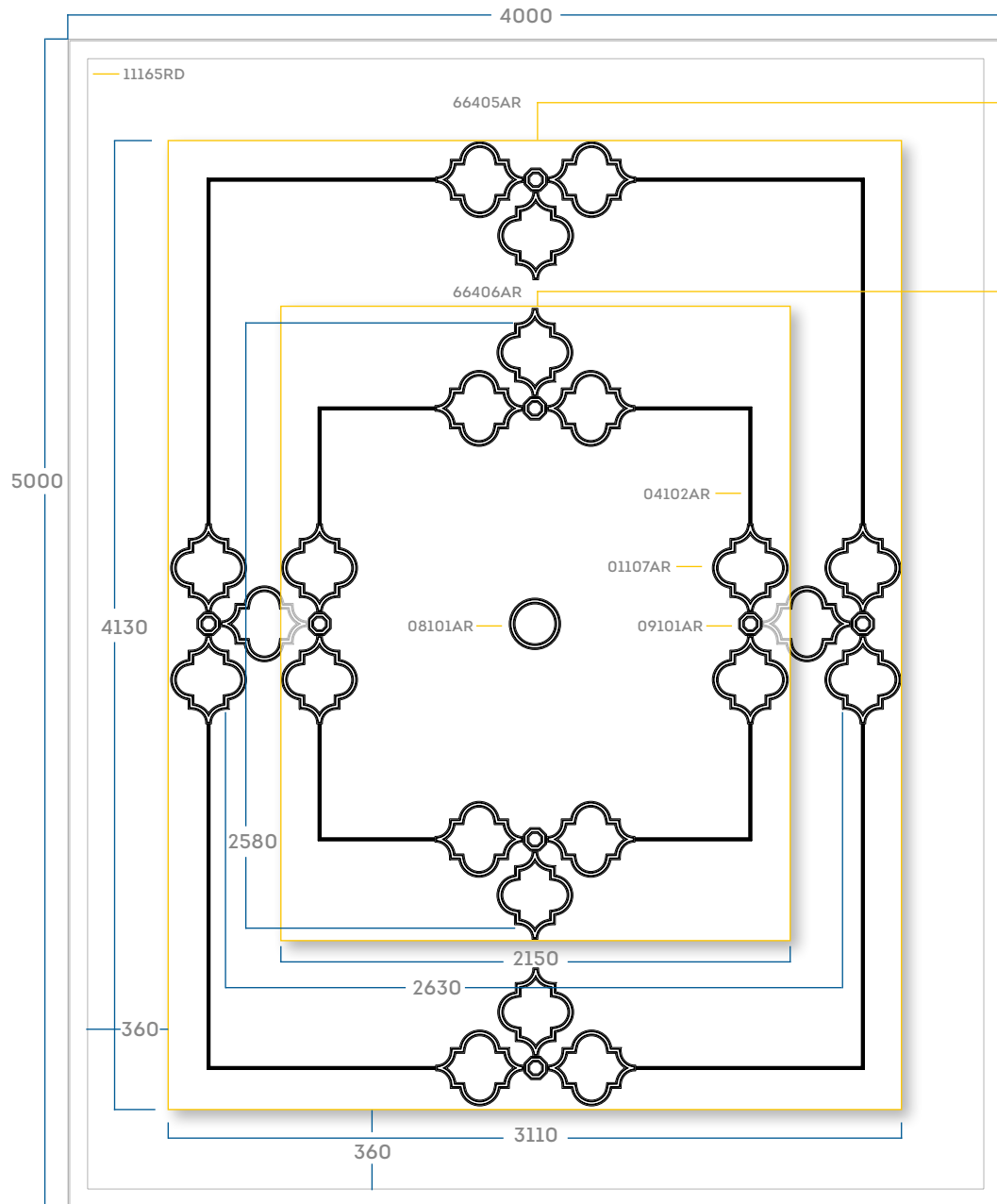

Спецификация узлов

УЗЕЛ 66405AR	1 шт
01107AR	12 шт
04102AR	4 шт
09101AR	4 шт
УЗЕЛ 66406AR	1 шт
01107AR	10 шт
04102AR	10 шт
09101AR	4 шт
ПРОЧЕЕ	
08101AR	1 шт
11165RD	11 шт

Общая спецификация

ПОТОЛОК 88421AR (5000*4000)	
01107AR	22 шт
04102AR	14 шт
08101AR	1 шт
09101AR	8 шт
11165RD	11 шт

Все размеры указаны в миллиметрах.
Размеры элементов и композиций могут иметь незначительную погрешность.

ГОТОВОЕ РЕШЕНИЕ РАМБОВА. ФОРМАТ 2. ПОТОЛОК

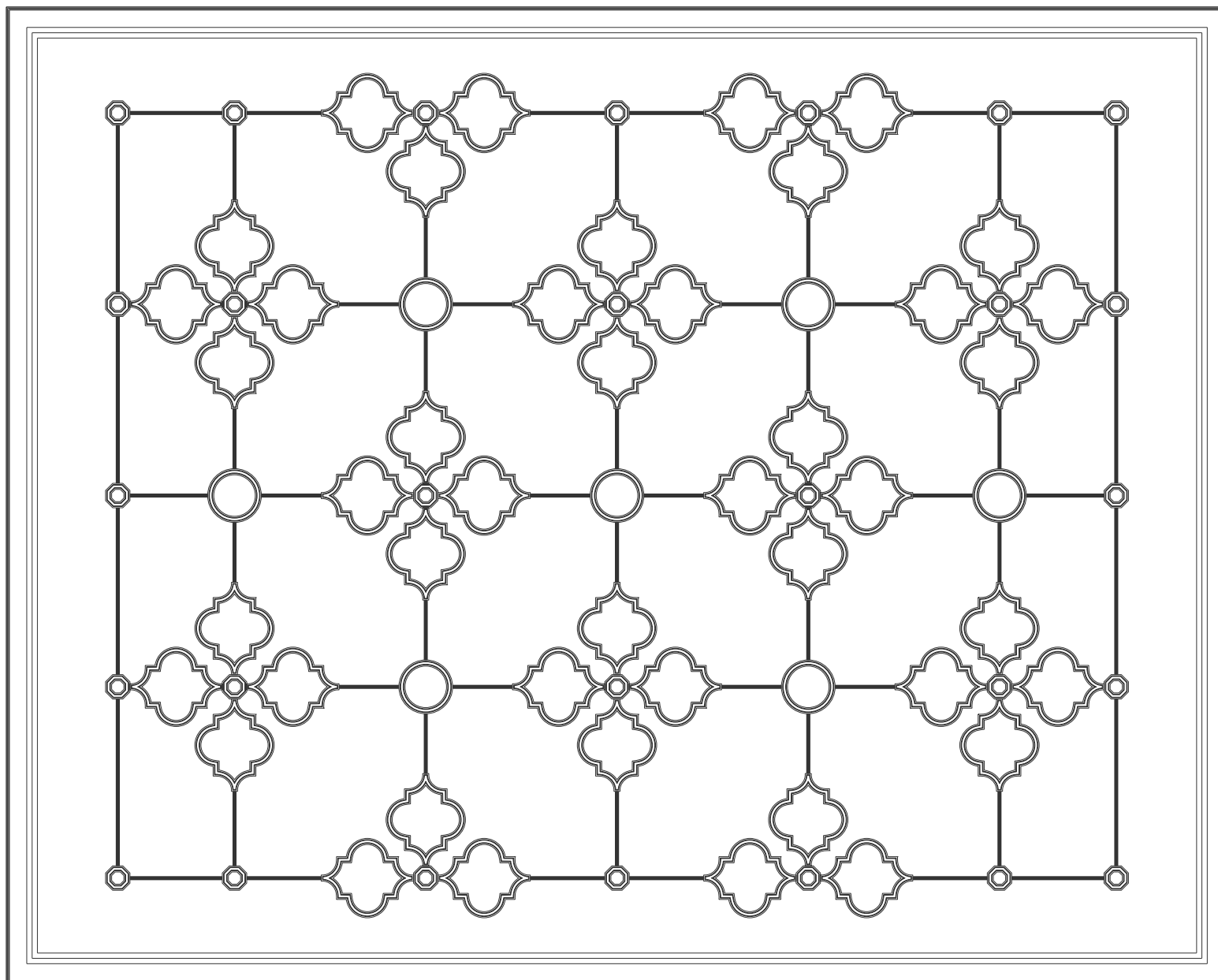

СПЕЦИФИКАЦИЯ: ГОТОВОЕ РЕШЕНИЕ РАМБОВА. ФОРМАТ 2. ПОТОЛОК. АРТИКУЛ: 88422AR

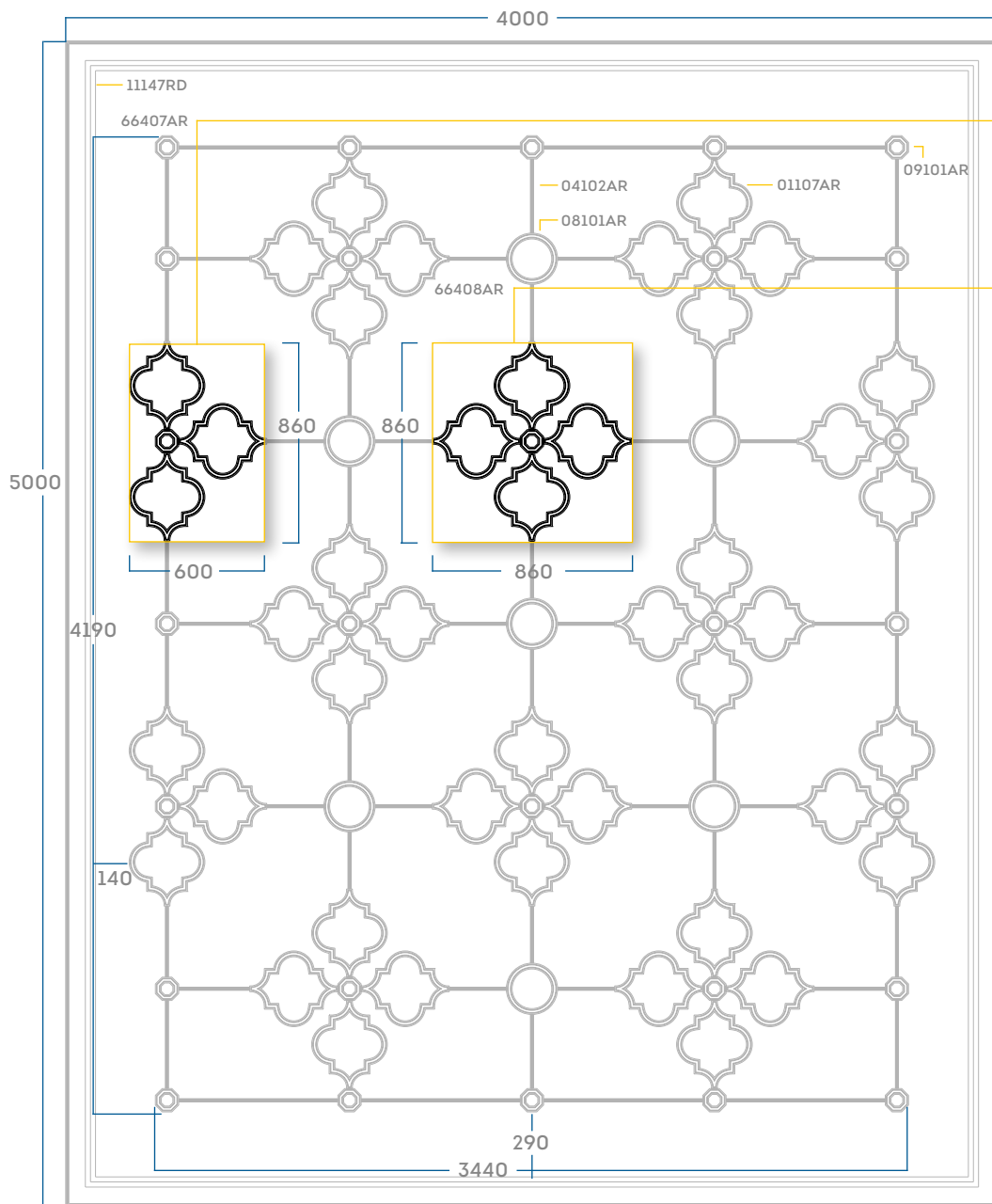

Спецификация узлов

УЗЕЛ 66407AR	4 шт
01107AR	3 шт
09101AR	1 шт
УЗЕЛ 66408AR	8 шт
01107AR	4 шт
09101AR	1 шт
ПРОЧЕЕ	
04102AR	26 шт
08101AR	7 шт
09101AR	16 шт
11147RD	11 шт

Общая спецификация

ПОТОЛОК 88422AR (5000*4000)	
01107AR	44 шт
04102AR	26 шт
08101AR	7 шт
09101AR	28 шт
11147RD	11 шт

Все размеры указаны в миллиметрах.
Размеры элементов и композиций могут иметь незначительную погрешность.

ГОТОВОЕ РЕШЕНИЕ РАМБОВА. ФОРМАТ 2. СТЕНА

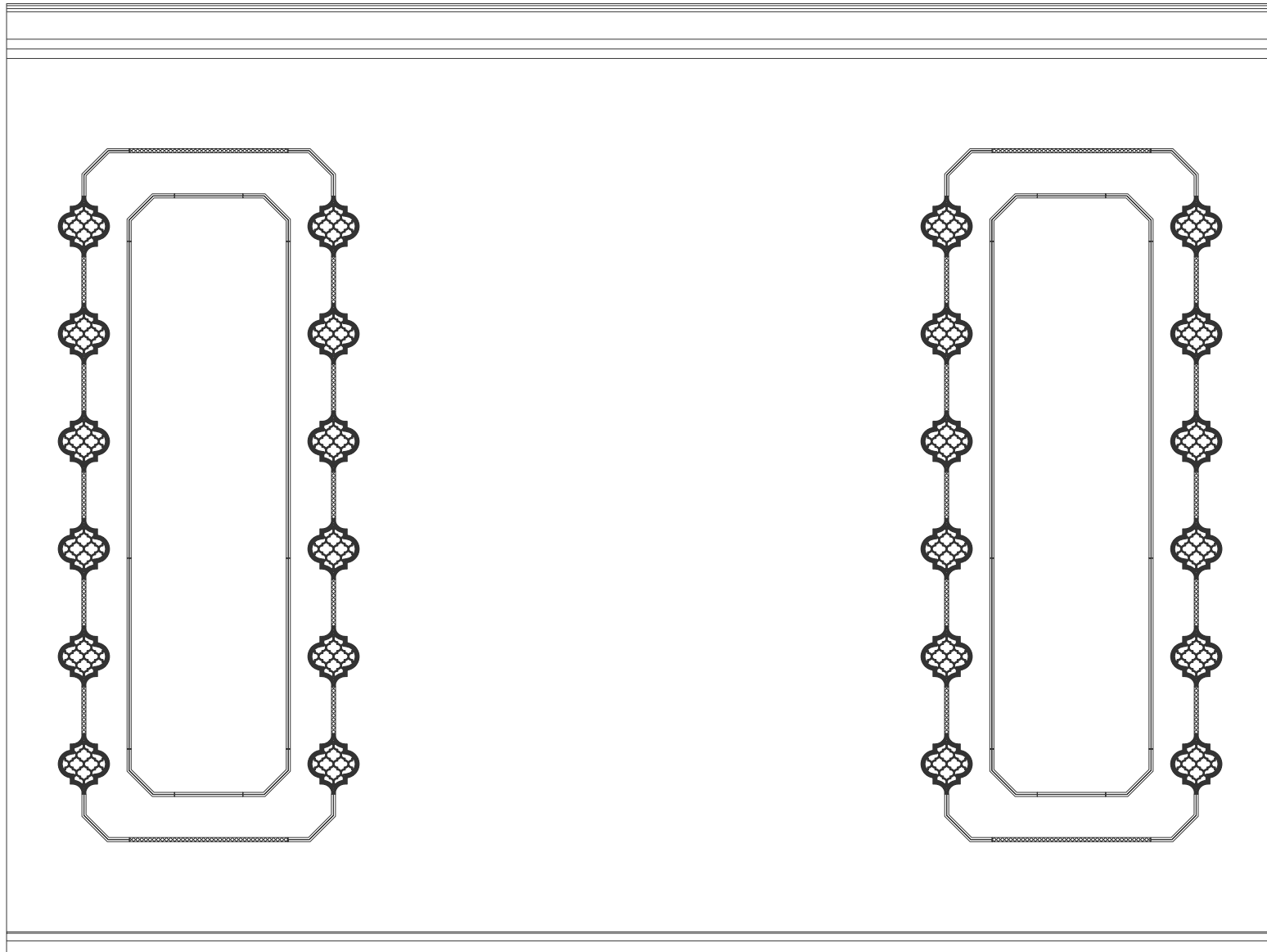

СПЕЦИФИКАЦИЯ: ГОТОВОЕ РЕШЕНИЕ РАМБОВА. ФОРМАТ 2. СТЕНА. АРТИКУЛ: 77422AR

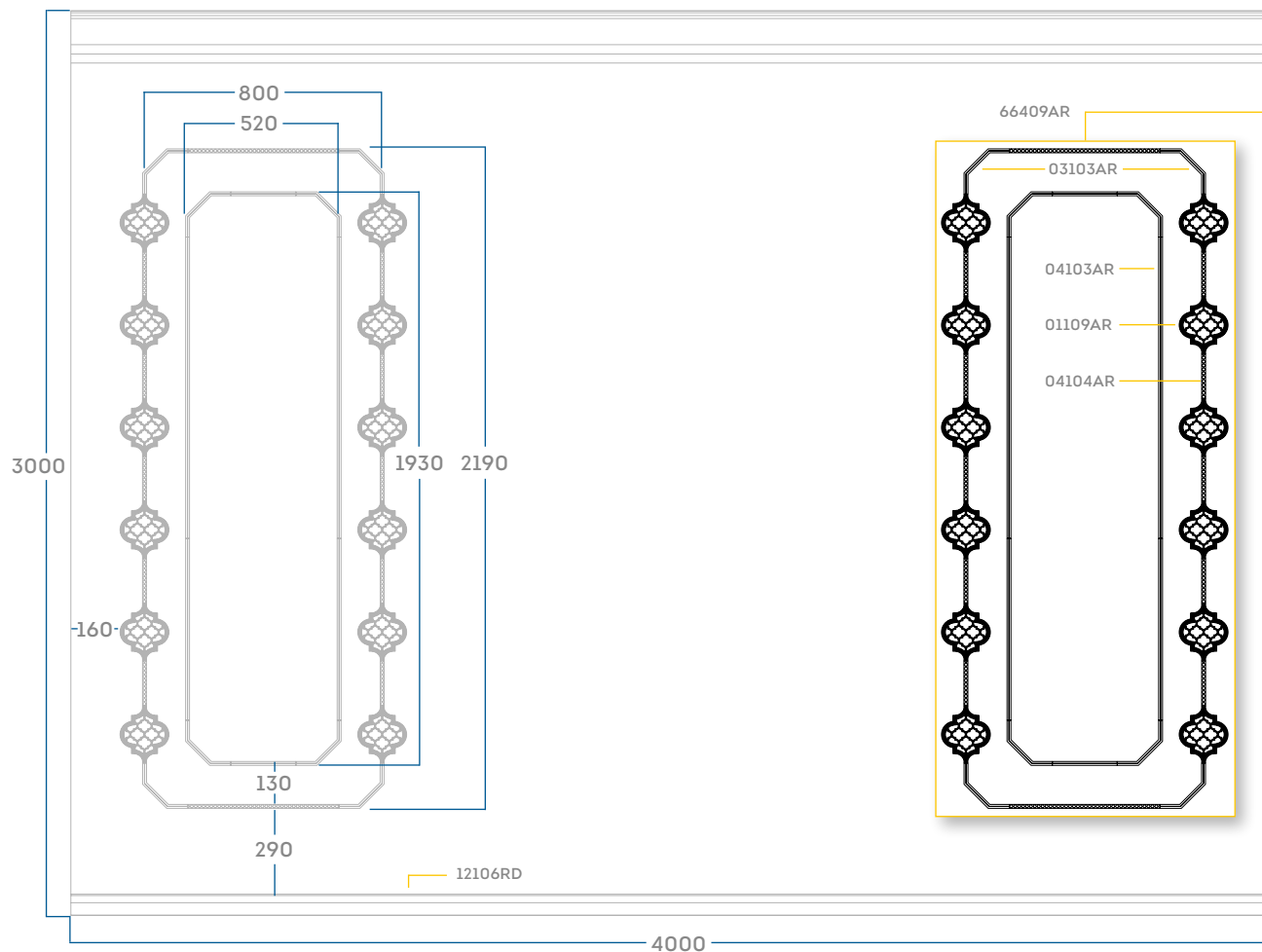

Спецификация узлов

УЗЕЛ 66409AR	2 шт
01109AR	12 шт
03103AR	4 пары
04103AR	4 шт
04104AR	3 шт

ПРОЧЕЕ

12106RD	10 шт
---------	-------

Общая спецификация

СТЕНА 77422AR (3000*4000)

01109AR	24 шт
03103AR	8 пар
04103AR	8 шт
04104AR	6 шт
12106RD	10 шт

Все размеры указаны в миллиметрах.
Размеры элементов и композиций могут иметь
незначительную погрешность.

ГОТОВОЕ РЕШЕНИЕ РАМБОВА. ФОРМАТ 3. ПОТОЛОК

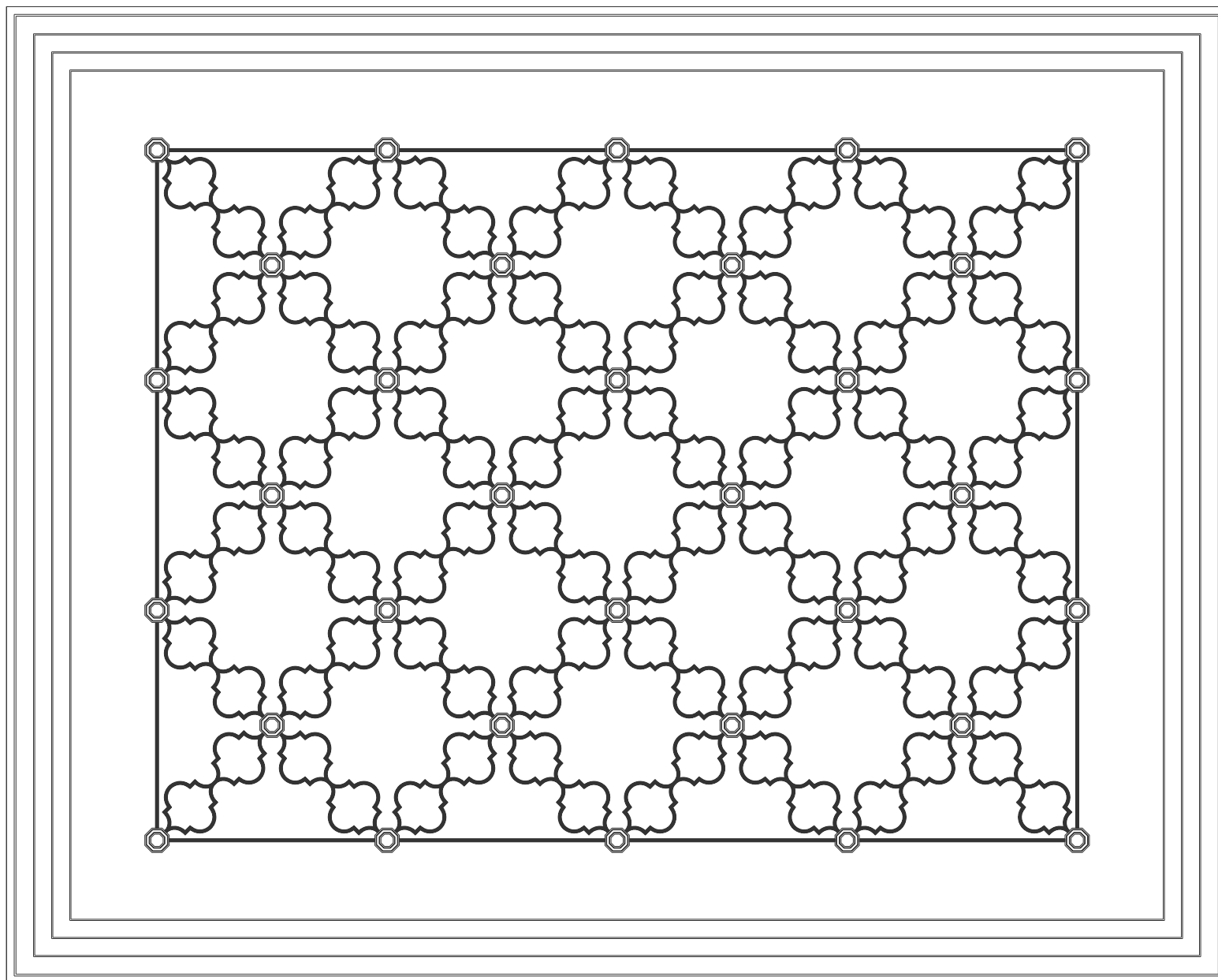

СПЕЦИФИКАЦИЯ: ГОТОВОЕ РЕШЕНИЕ РАМБОВА. ФОРМАТ 3. ПОТОЛОК. АРТИКУЛ: 88423AR

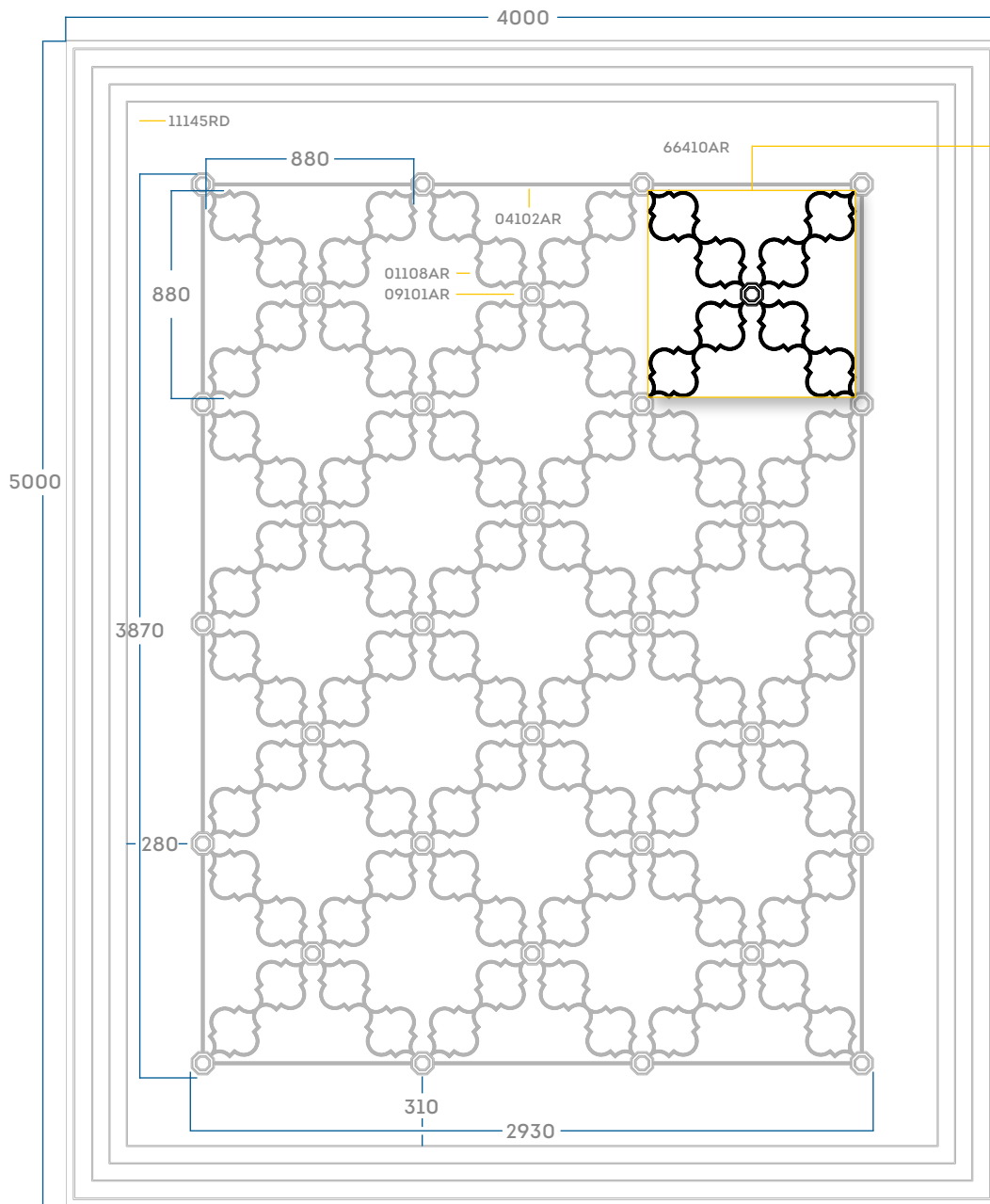

Спецификация узлов

УЗЕЛ 66410AR	12 шт
01108AR	8 шт
09101AR	1 шт

ПРОЧЕЕ

04102AR	14 шт
09101AR	20 шт
11145RD	11 шт

Общая спецификация

ПОТОЛОК 88423AR (5000*4000)

01108AR	96 шт
04102AR	14 шт
09101AR	32 шт
11145RD	11 шт

Все размеры указаны в миллиметрах.
Размеры элементов и композиций могут иметь незначительную погрешность.

ГОТОВОЕ РЕШЕНИЕ РАМБОВА. ФОРМАТ 3. СТЕНА

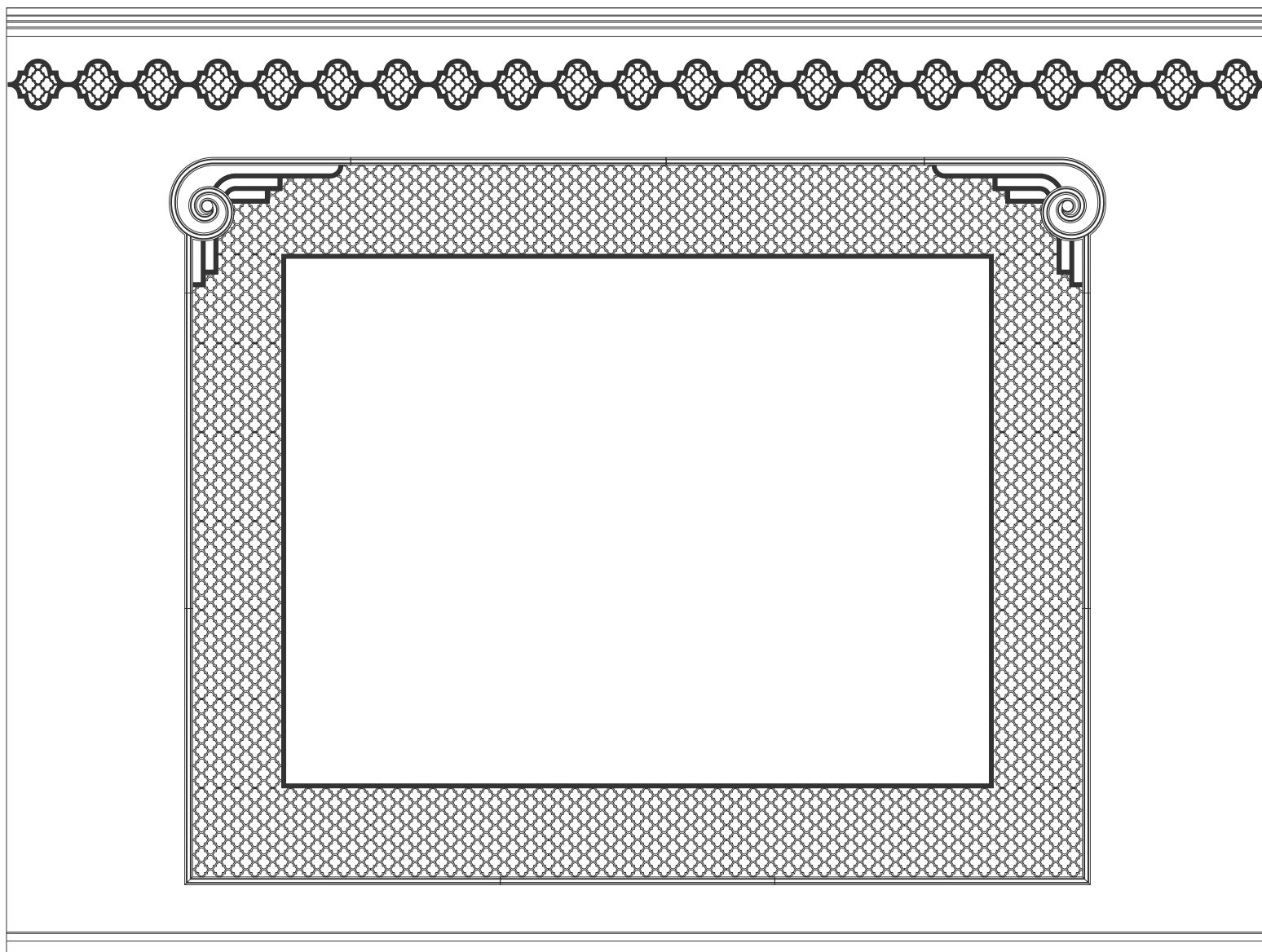

СПЕЦИФИКАЦИЯ: ГОТОВОЕ РЕШЕНИЕ РАМБОВА. ФОРМАТ 3. СТЕНА. АРТИКУЛ: 77423AR

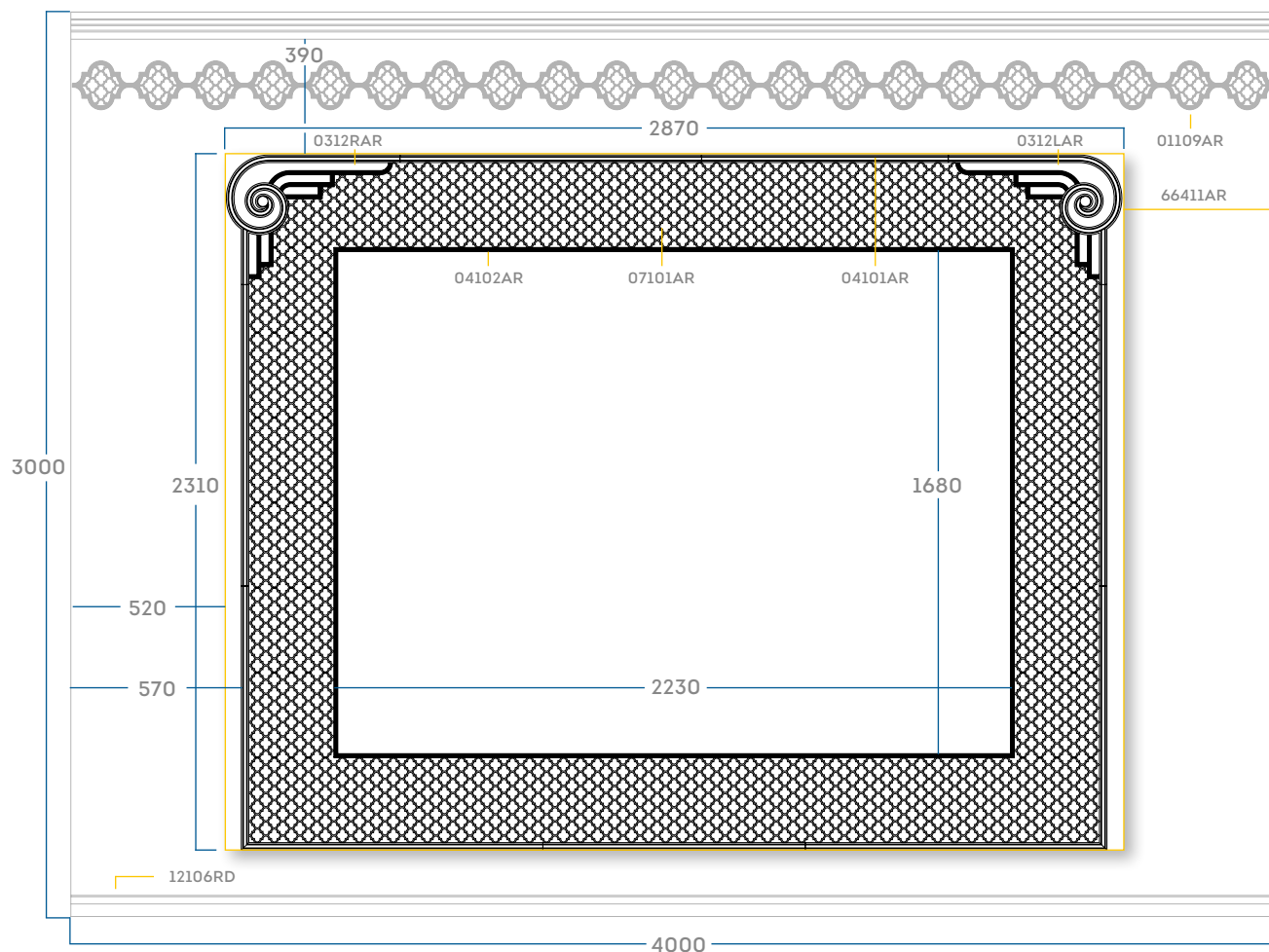

Спецификация узлов

УЗЕЛ 66411AR	1 шт
0312RAR	1 шт
0312LAR	1 шт
04101AR	9 шт
04102AR	8 шт
07101AR	16 шт

ПРОЧЕЕ

01109AR	21 шт
12106RD	10 шт

Общая спецификация

СТЕНА 77423AR (3000*4000)

01109AR	21 шт
0312RAR	1 шт
0312LAR	1 шт
04101AR	9 шт
04102AR	8 шт
07101AR	16 шт
12106RD	10 шт

Все размеры указаны в миллиметрах.
Размеры элементов и композиций могут иметь незначительную погрешность.

ГОТОВОЕ РЕШЕНИЕ РАМБОВА. ВСТАВКИ

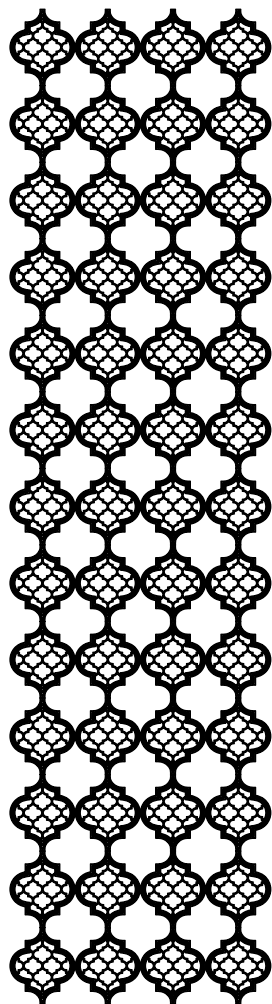

ВСТАВКА 1

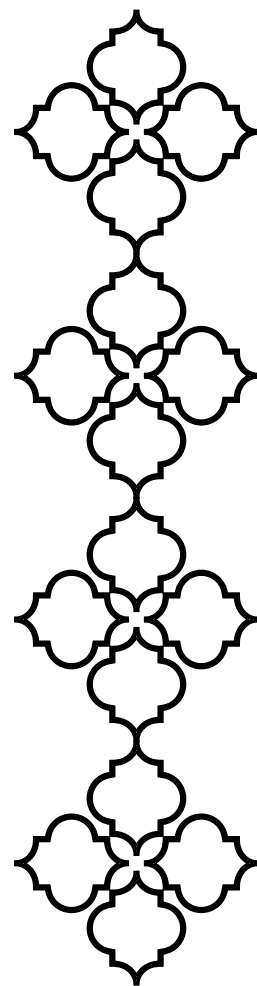

ВСТАВКА 2

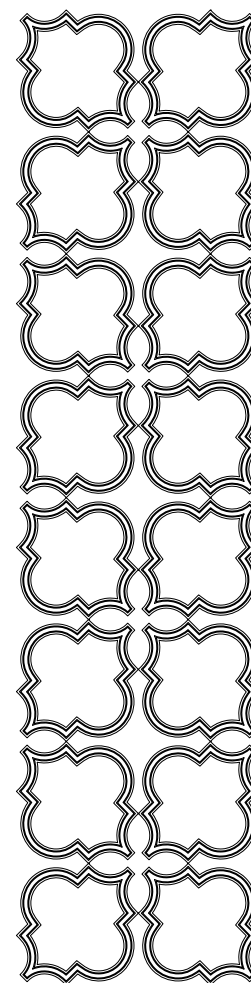

ВСТАВКА 3

СПЕЦИФИКАЦИЯ: ГОТОВОЕ РЕШЕНИЕ РАМБОВА. ВСТАВКИ 1-3

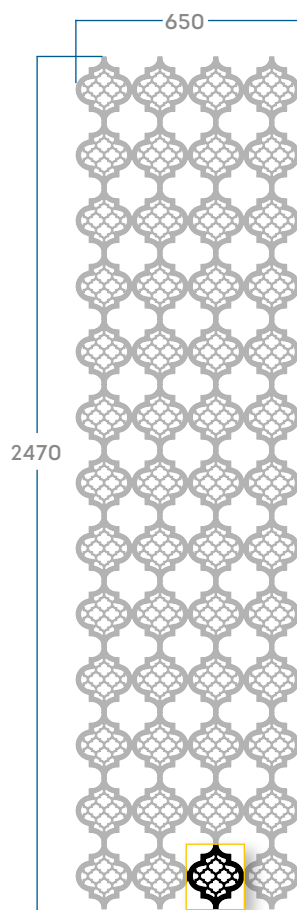

ВСТАВКА 1 (2470*650)
01109AR 52 шт

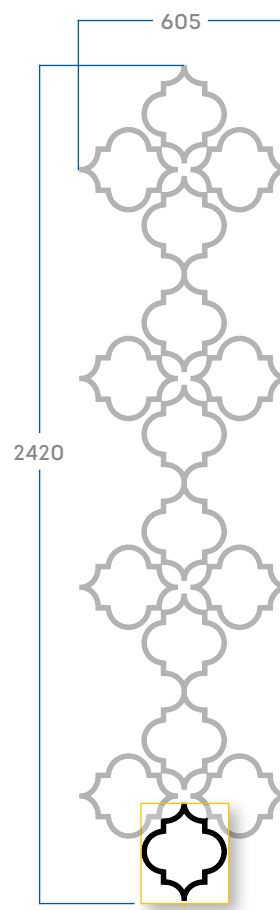

ВСТАВКА 2 (2420*605)
01108AR 16 шт

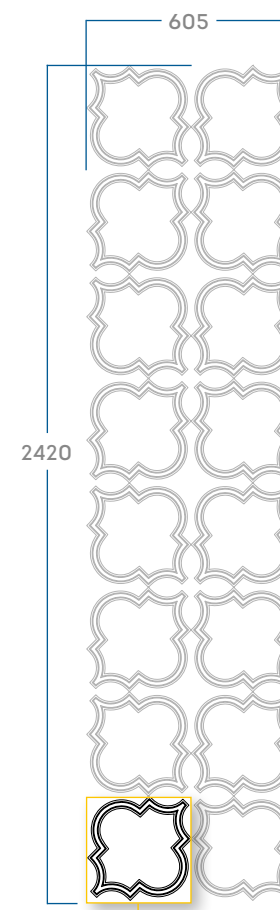

ВСТАВКА 3 (2420*605)
01107AR 16 шт

Все размеры указаны в миллиметрах.
Размеры элементов и композиций могут иметь
незначительную погрешность.

ГОТОВОЕ РЕШЕНИЕ РАМБОВА. ОФОРМЛЕНИЕ ДВЕРЕЙ

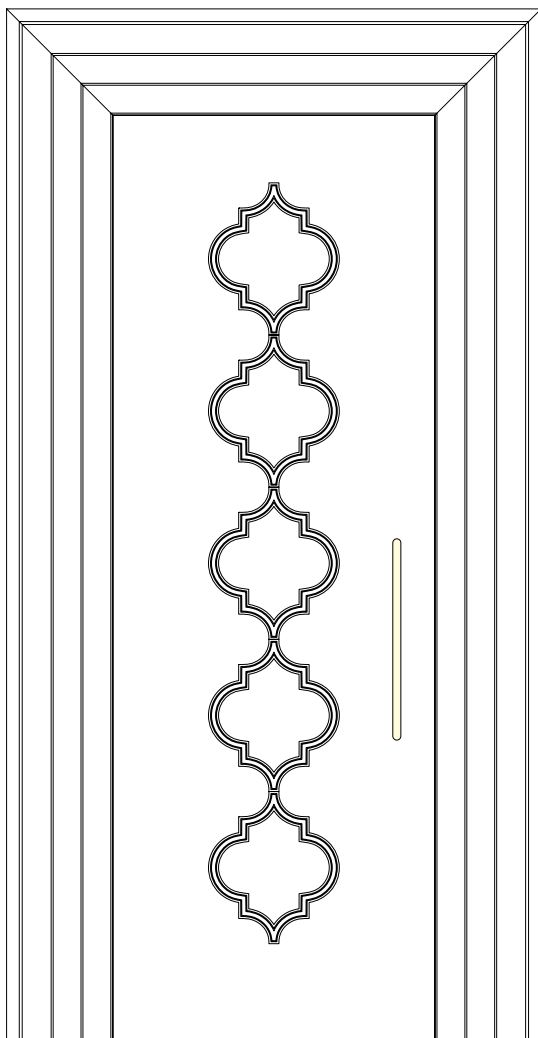

76421AR

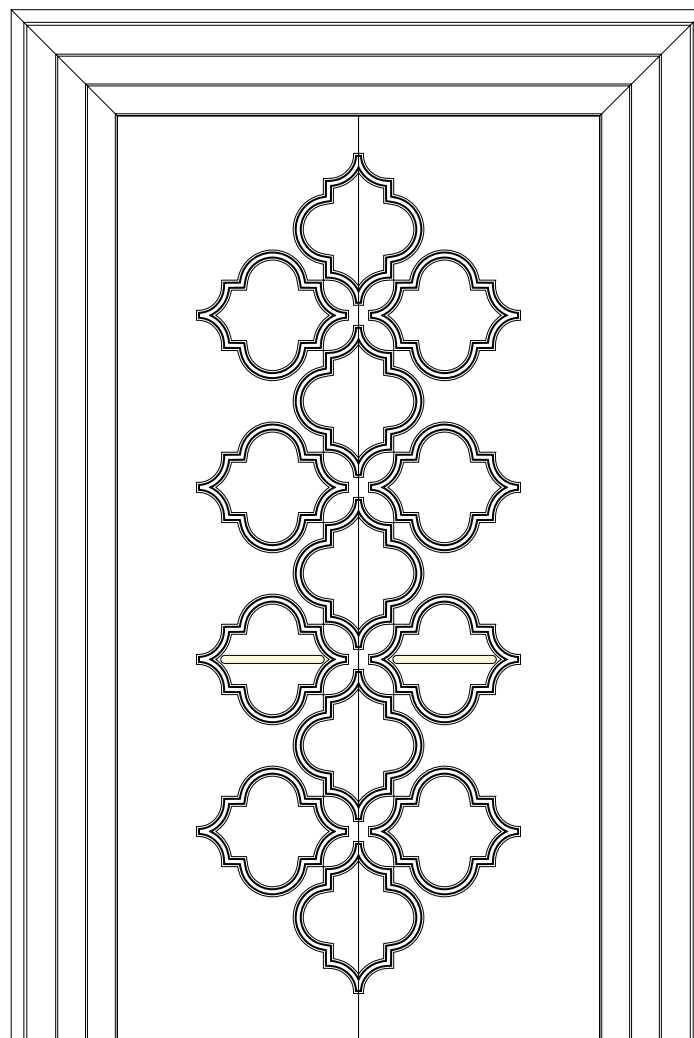

76422AR

СПЕЦИФИКАЦИЯ: ГОТОВОЕ РЕШЕНИЕ РАМБОВА. ОФОРМЛЕНИЕ ДВЕРЕЙ

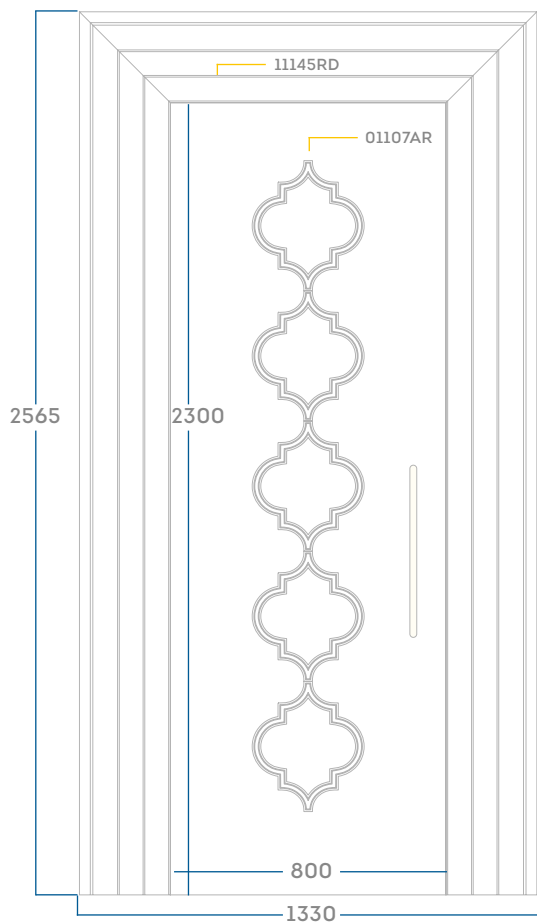

Общая спецификация

ОФОРМЛЕНИЕ ДВЕРЕЙ 76421AR
(2565*1330)

01107AR 5 шт
11145RD 4 шт

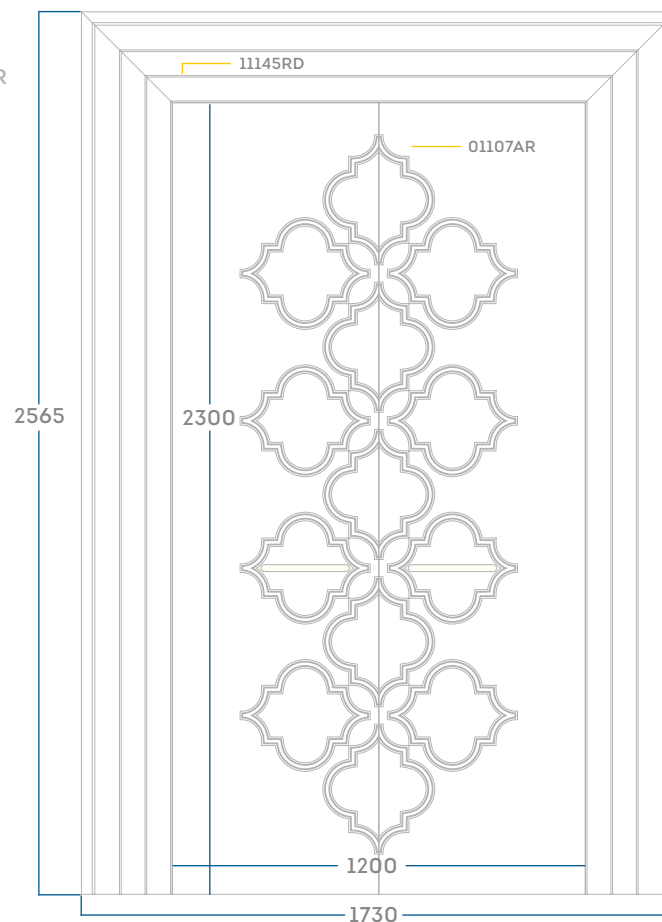

Общая спецификация

ОФОРМЛЕНИЕ ДВЕРЕЙ 76422AR
(2565*1730)

01107AR 13 шт
11145RD 4 шт

Все размеры указаны в миллиметрах.
Размеры элементов и композиций могут иметь
незначительную погрешность.

ГОТОВОЕ РЕШЕНИЕ РАМБОВА. ОФОРМЛЕНИЕ ДВЕРЕЙ

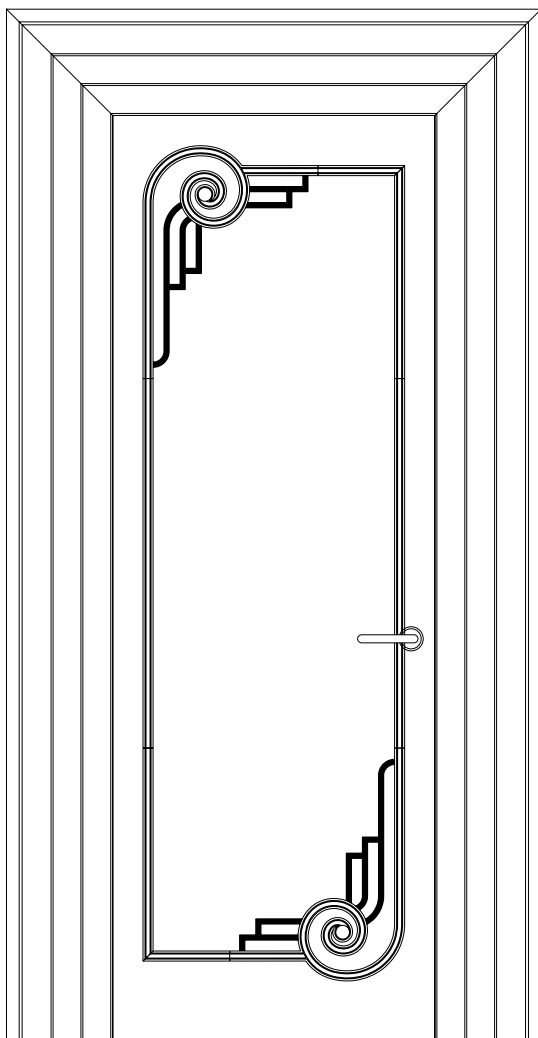

76423AR

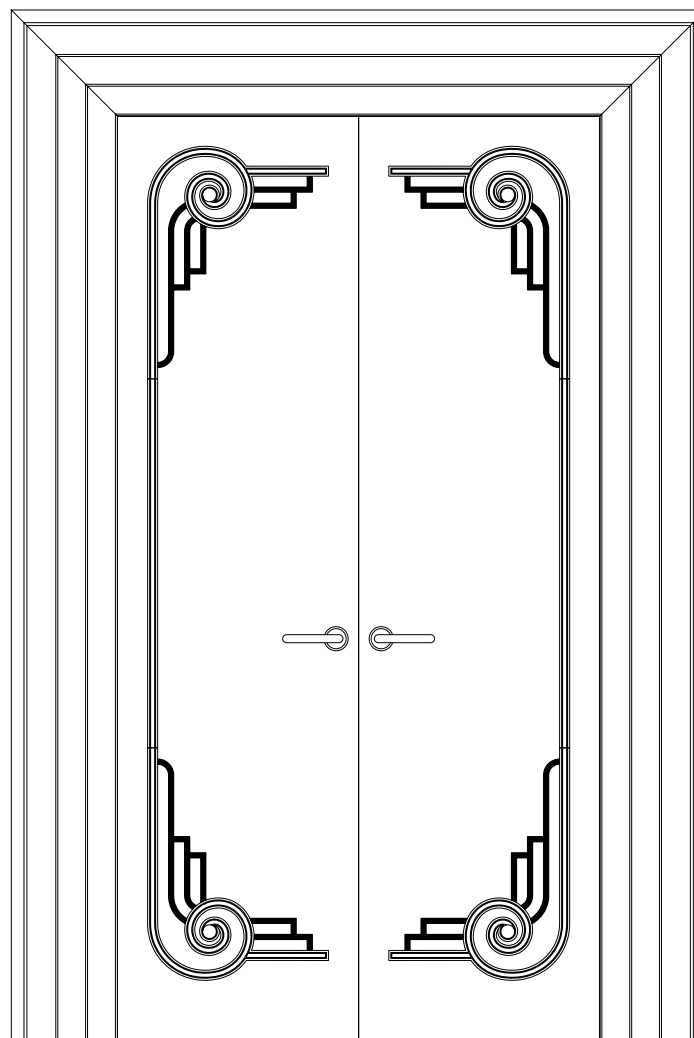

76424AR

СПЕЦИФИКАЦИЯ: ГОТОВОЕ РЕШЕНИЕ РАМБОВА. ОФОРМЛЕНИЕ ДВЕРЕЙ

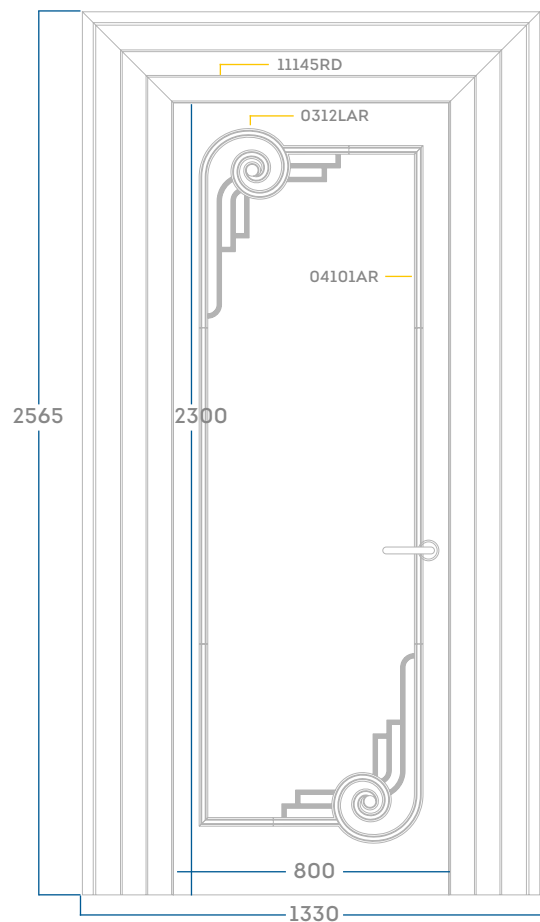

Общая спецификация

ОФОРМЛЕНИЕ ДВЕРЕЙ 76423AR (2565*1330)

0312LAR	2 шт
04101AR	4 шт
11145RD	4 шт

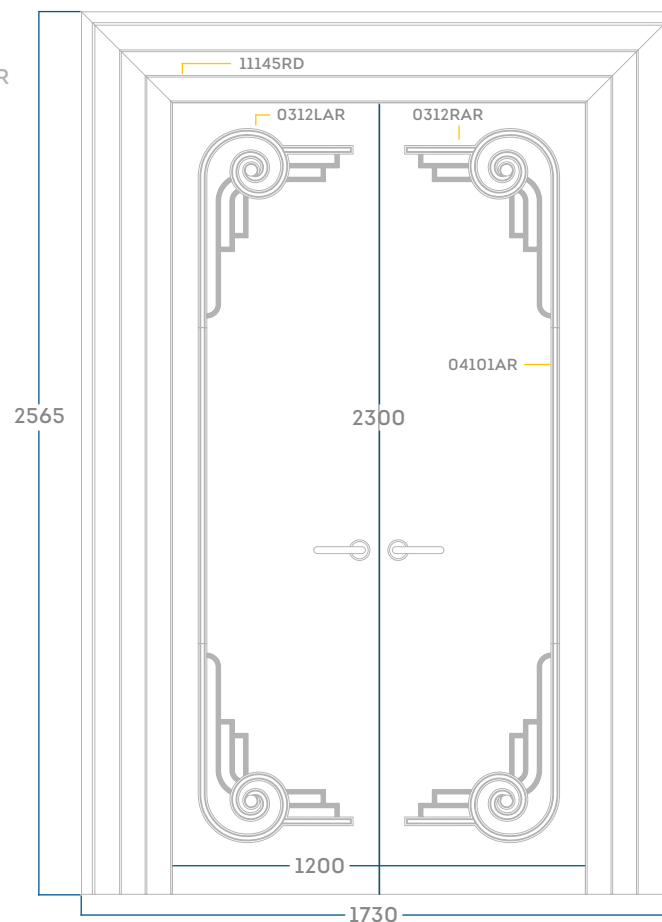

Общая спецификация

ОФОРМЛЕНИЕ ДВЕРЕЙ 76424AR (2565*1730)

0312RAR	2 шт
0312LAR	2 шт
04101AR	2 шт
11145RD	4 шт

Все размеры указаны в миллиметрах.
Размеры элементов и композиций могут иметь
незначительную погрешность.



ПРОЕКТ ЛАЛИК. ВИЗУАЛИЗАЦИИ



Потолок 88431AR, стр. 68
Декоративная решётка 17102AR, стр. 109
Рама для зеркала 10101AR, стр. 111



Потолок 88432AR, стр. 70
Стена 77432AR, стр. 72
Рама для зеркала 10101AR, стр. 111



Потолок 88433AR, стр. 74
Стена 77433AR, стр. 76

ПРОЕКТ ЛАЛИК. ГОТОВЫЕ РЕШЕНИЯ

ФОРМАТ 1

ФОРМАТ 2

ФОРМАТ 3

ГОТОВОЕ РЕШЕНИЕ ЛАЛИК. ФОРМАТ 1. ПОТОЛОК

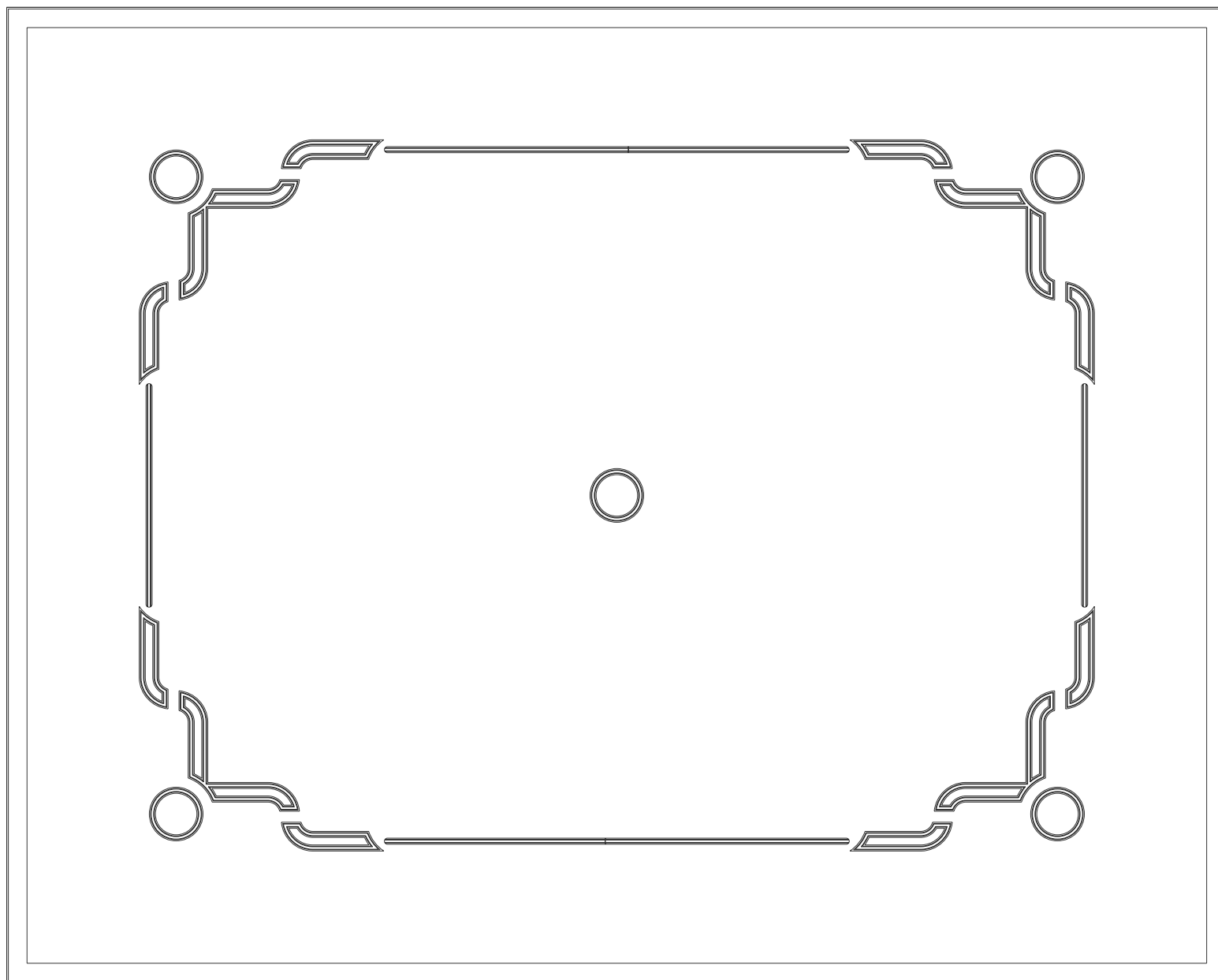

СПЕЦИФИКАЦИЯ: ГОТОВОЕ РЕШЕНИЕ ЛАЛИК. ФОРМАТ 1. ПОТОЛОК. АРТИКУЛ: 88431AR

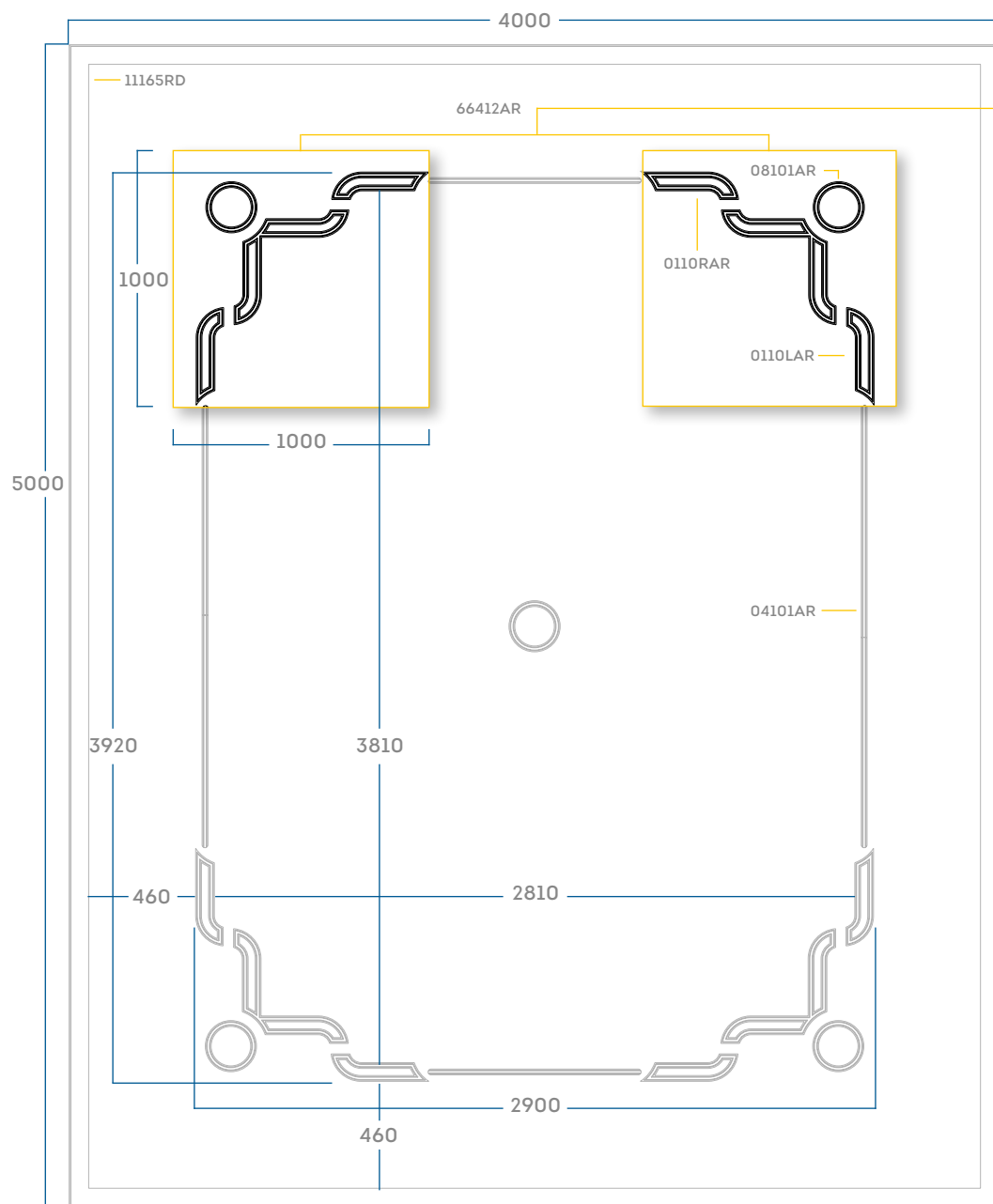

Спецификация узлов

УЗЕЛ 66412AR	2 пары
0110RAR	4 шт
0110LAR	4 шт
08101AR	2 шт
ПРОЧЕЕ	
08101AR	1 шт
04101AR	6 шт
11165RD	11 шт

Общая спецификация

ПОТОЛОК 88431AR (5000*4000)	
0110RAR	8 шт
0110LAR	8 шт
04101AR	6 шт
08101AR	5 шт
11165RD	11 шт

Все размеры указаны в миллиметрах.
Размеры элементов и композиций могут иметь незначительную погрешность.

ГОТОВОЕ РЕШЕНИЕ ЛАЛИК. ФОРМАТ 2. ПОТОЛОК

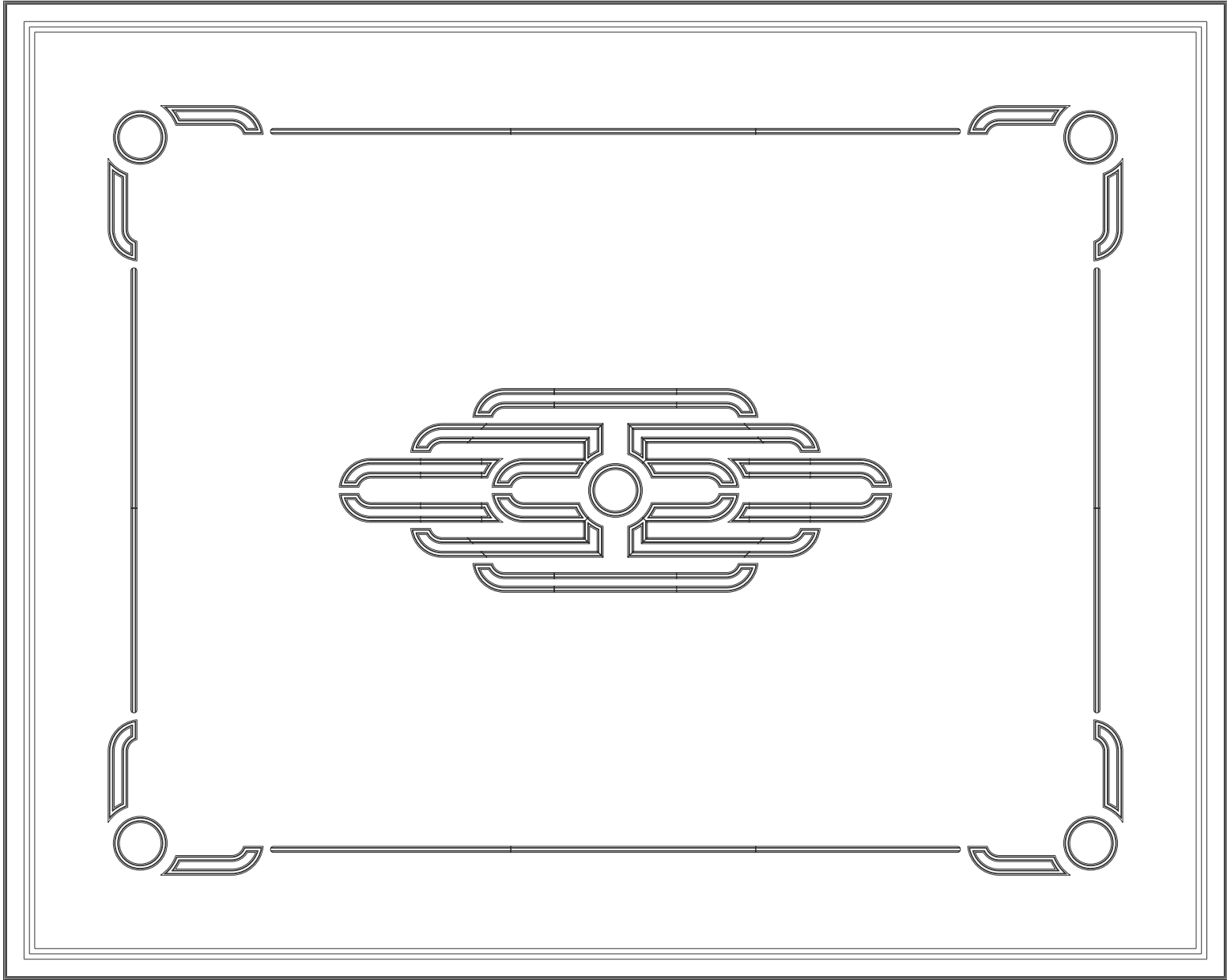

СПЕЦИФИКАЦИЯ: ГОТОВОЕ РЕШЕНИЕ ЛАЛИК. ФОРМАТ 2. ПОТОЛОК. АРТИКУЛ: 88432AR

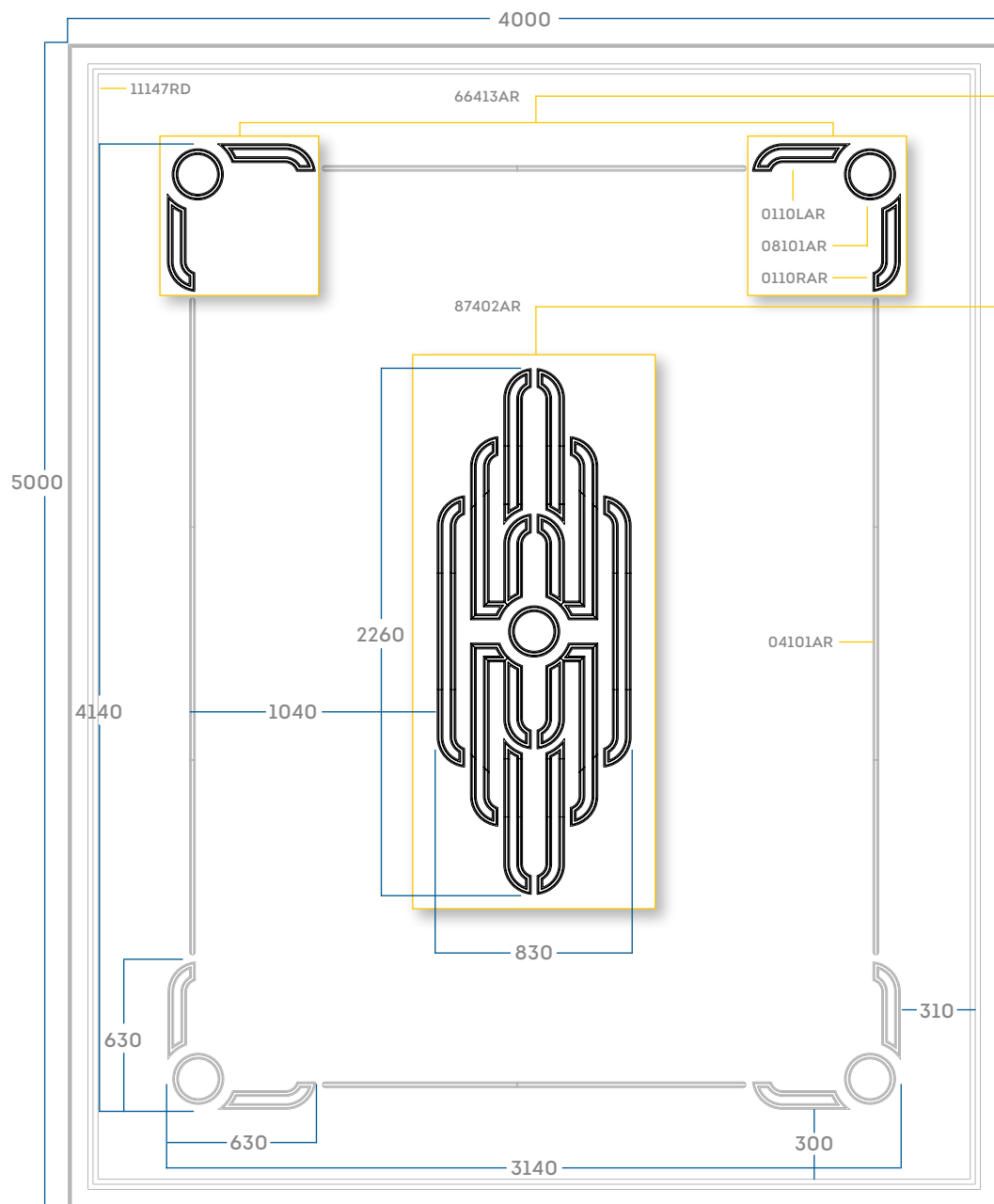

Спецификация узлов

УЗЕЛ 66413AR	2 пары
0110RAR	2 шт
0110LAR	2 шт
08101AR	2 шт
РОЗЕТКА 87402AR	1 шт
0110RAR	8 шт
0110LAR	8 шт
04101AR	8 шт
08101AR	1 шт
ПРОЧЕЕ	
04101AR	10 шт
11147RD	11 шт

Общая спецификация

ПОТОЛОК 88432AR (5000*4000)	
0110RAR	12 шт
0110LAR	12 шт
04101AR	18 шт
08101AR	5 шт
11147RD	11 шт

Все размеры указаны в миллиметрах.
Размеры элементов и композиций могут иметь незначительную погрешность.

ГОТОВОЕ РЕШЕНИЕ ЛАЛИК. ФОРМАТ 2. СТЕНА

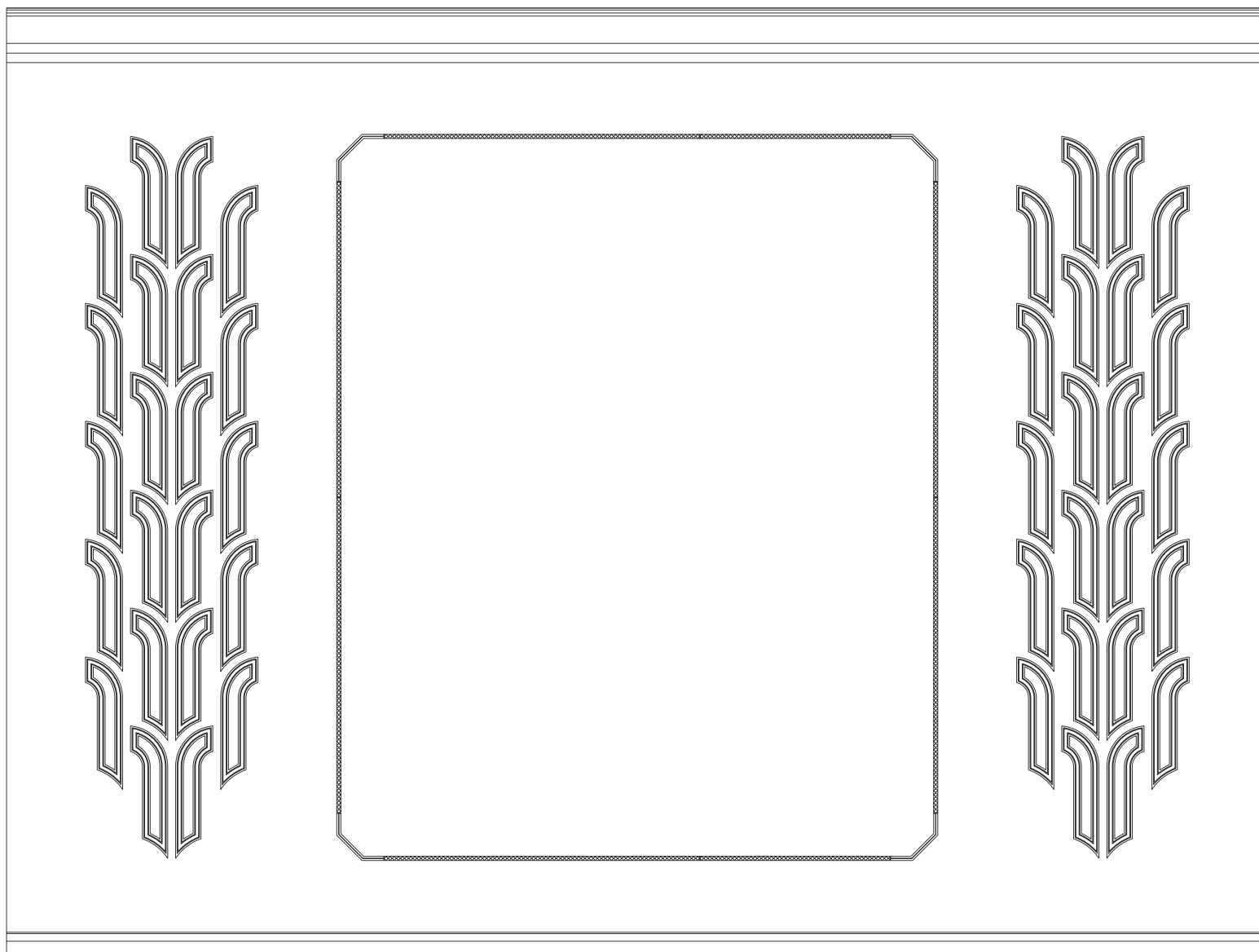

СПЕЦИФИКАЦИЯ: ГОТОВОЕ РЕШЕНИЕ ЛАЛИК. ФОРМАТ 2. СТЕНА. АРТИКУЛ: 77432AR

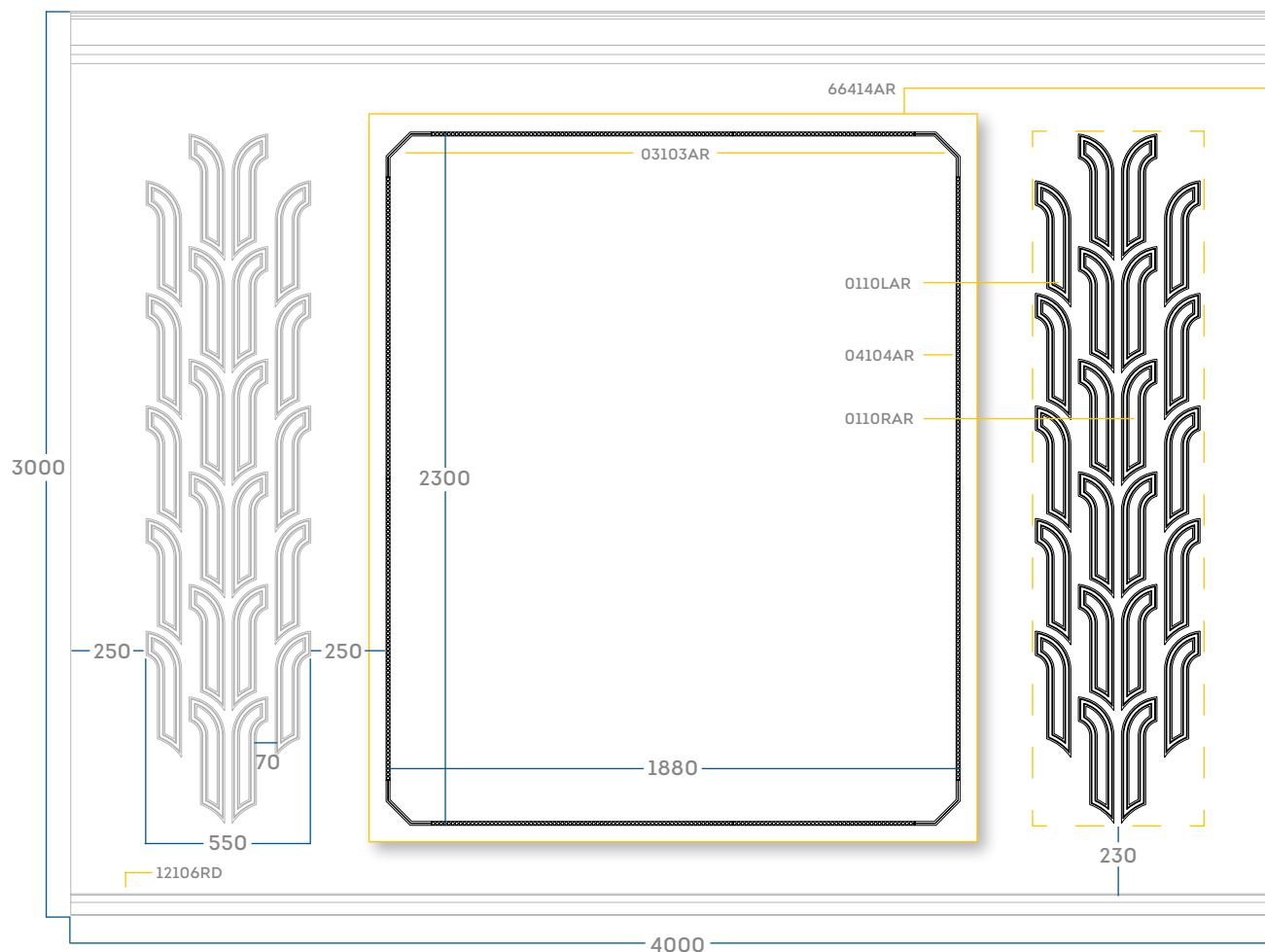

Спецификация узлов

УЗЕЛ 66414AR	1 шт
03103AR	2 пары
04104AR	8 шт

ПРОЧЕЕ

0110RAR	22 шт
0110LAR	22 шт
12106RD	10 шт

Общая спецификация

СТЕНА 77432AR (3000*4000)

0110RAR	22 шт
0110LAR	22 шт
03103AR	2 пары
04104AR	8 шт
12106RD	10 шт

Все размеры указаны в миллиметрах.
Размеры элементов и композиций могут иметь
незначительную погрешность.

ГОТОВОЕ РЕШЕНИЕ ЛАЛИК. ФОРМАТ 3. ПОТОЛОК

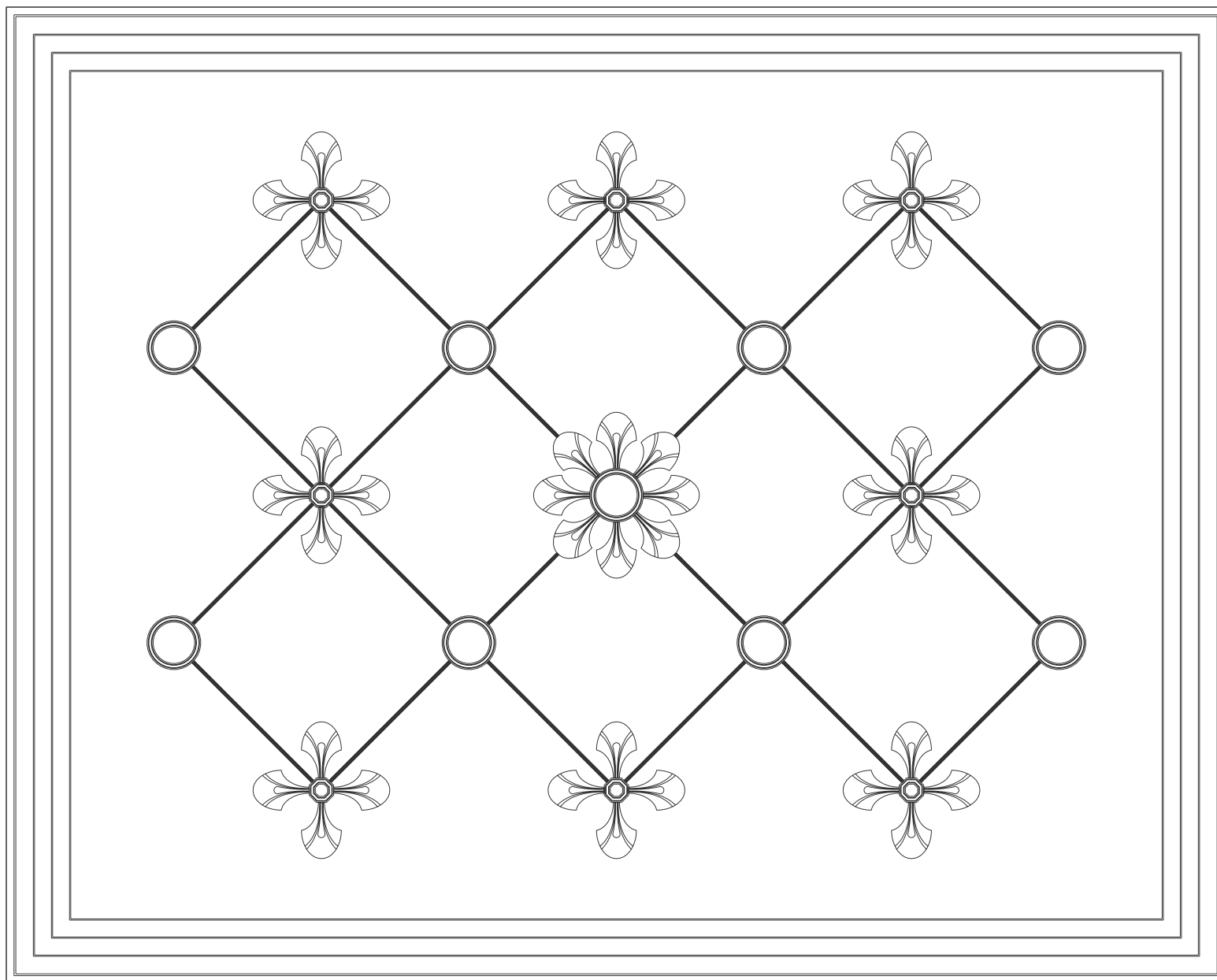

СПЕЦИФИКАЦИЯ: ГОТОВОЕ РЕШЕНИЕ ЛАЛИК. ФОРМАТ 3. ПОТОЛОК. АРТИКУЛ: 88433AR

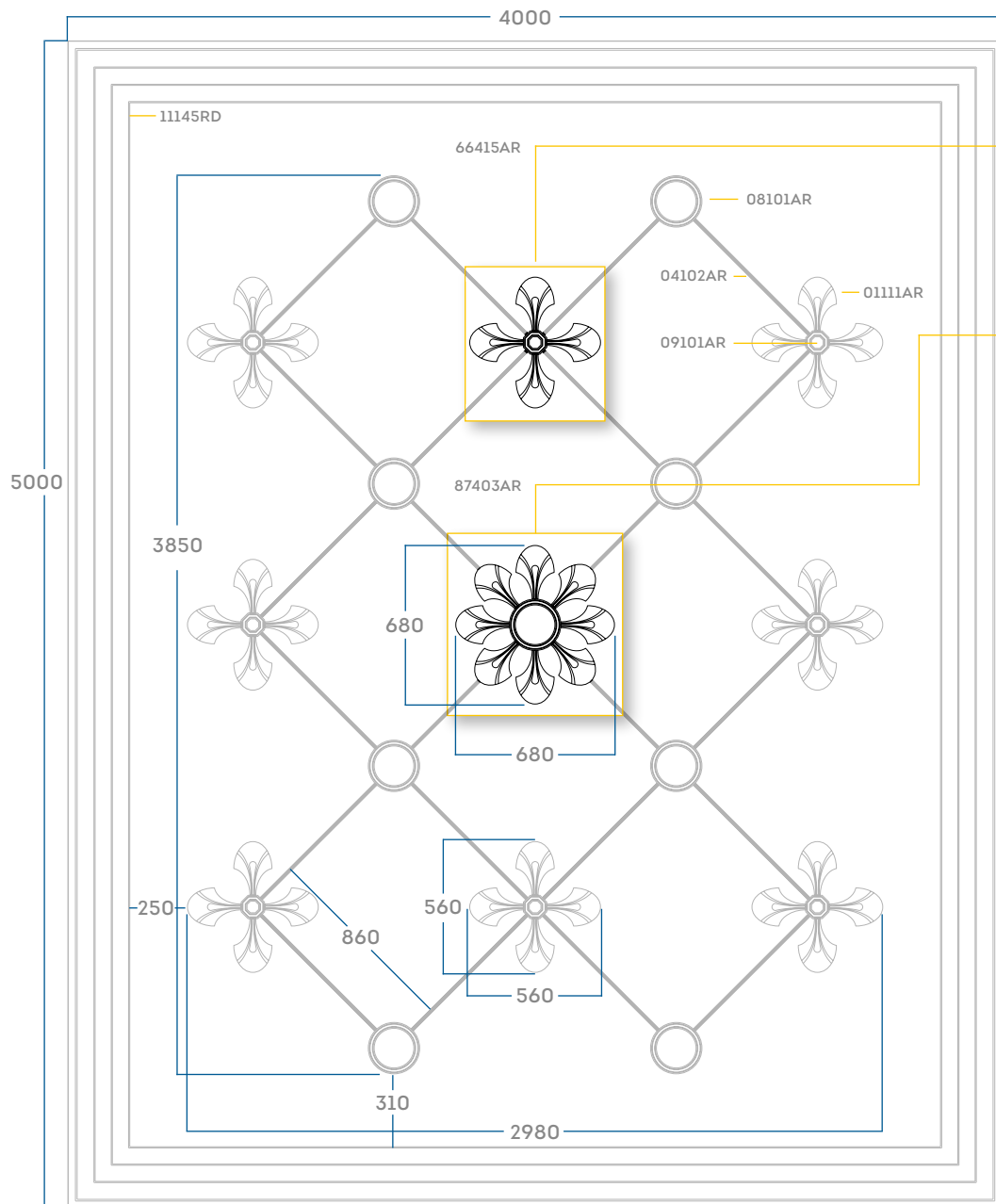

Спецификация узлов

УЗЕЛ 66415AR	8 пары
01111AR	4 шт
09101AR	1 шт
РОЗЕТКА 87403AR	1 шт
01111AR	8 шт
08101AR	1 шт
ПРОЧЕЕ	
04102AR	22 шт
08101AR	8 шт
11145RD	11 шт

Общая спецификация

ПОТОЛОК 88433AR (5000*4000)	
01111AR	40 шт
04102AR	22 шт
08101AR	9 шт
09101AR	8 шт
11145RD	11 шт

Все размеры указаны в миллиметрах.
Размеры элементов и композиций могут иметь незначительную погрешность.

ГОТОВОЕ РЕШЕНИЕ ЛАЛИК. ФОРМАТ 3. СТЕНА

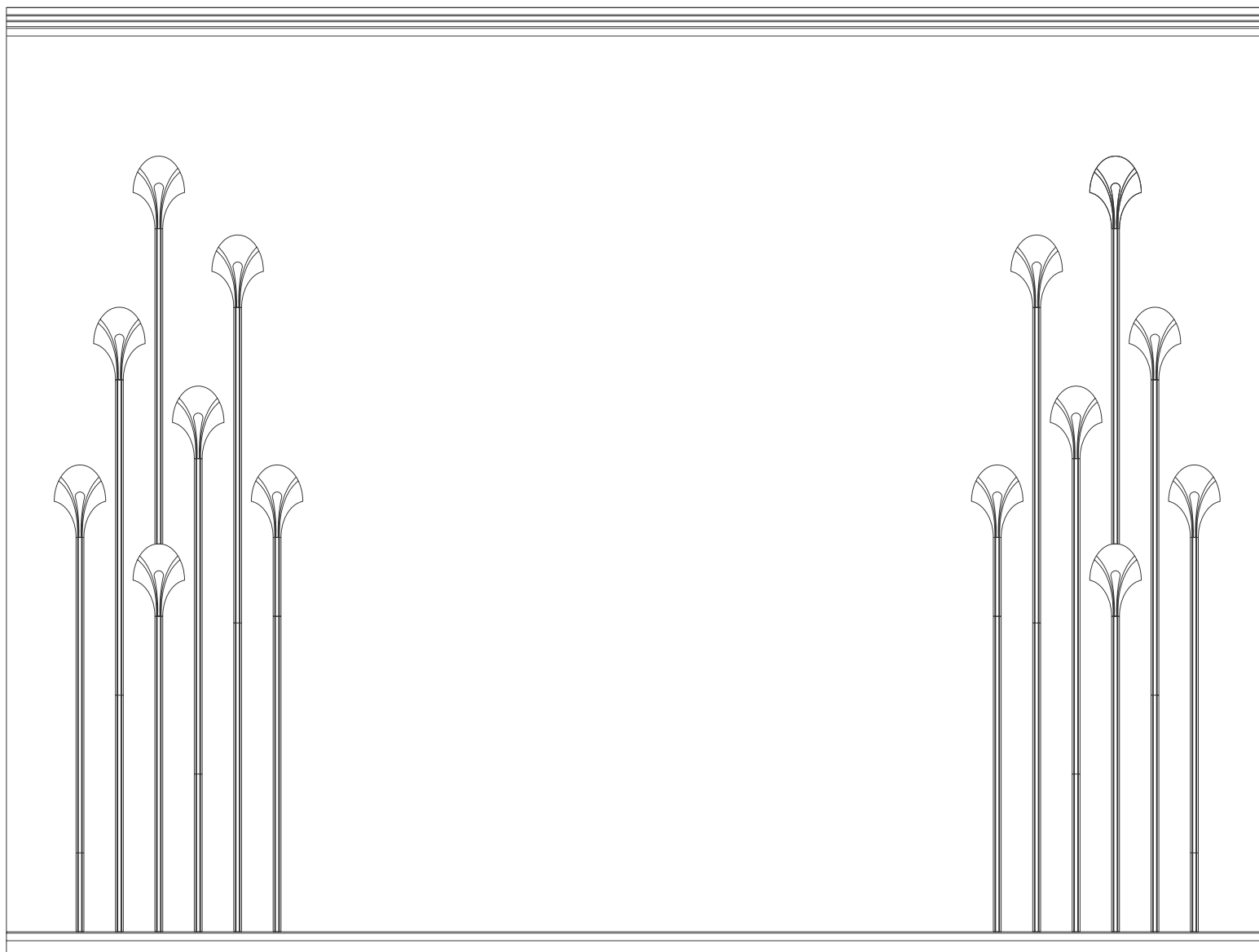

СПЕЦИФИКАЦИЯ: ГОТОВОЕ РЕШЕНИЕ ЛАЛИК. ФОРМАТ 3. СТЕНА. АРТИКУЛ: 77433AR

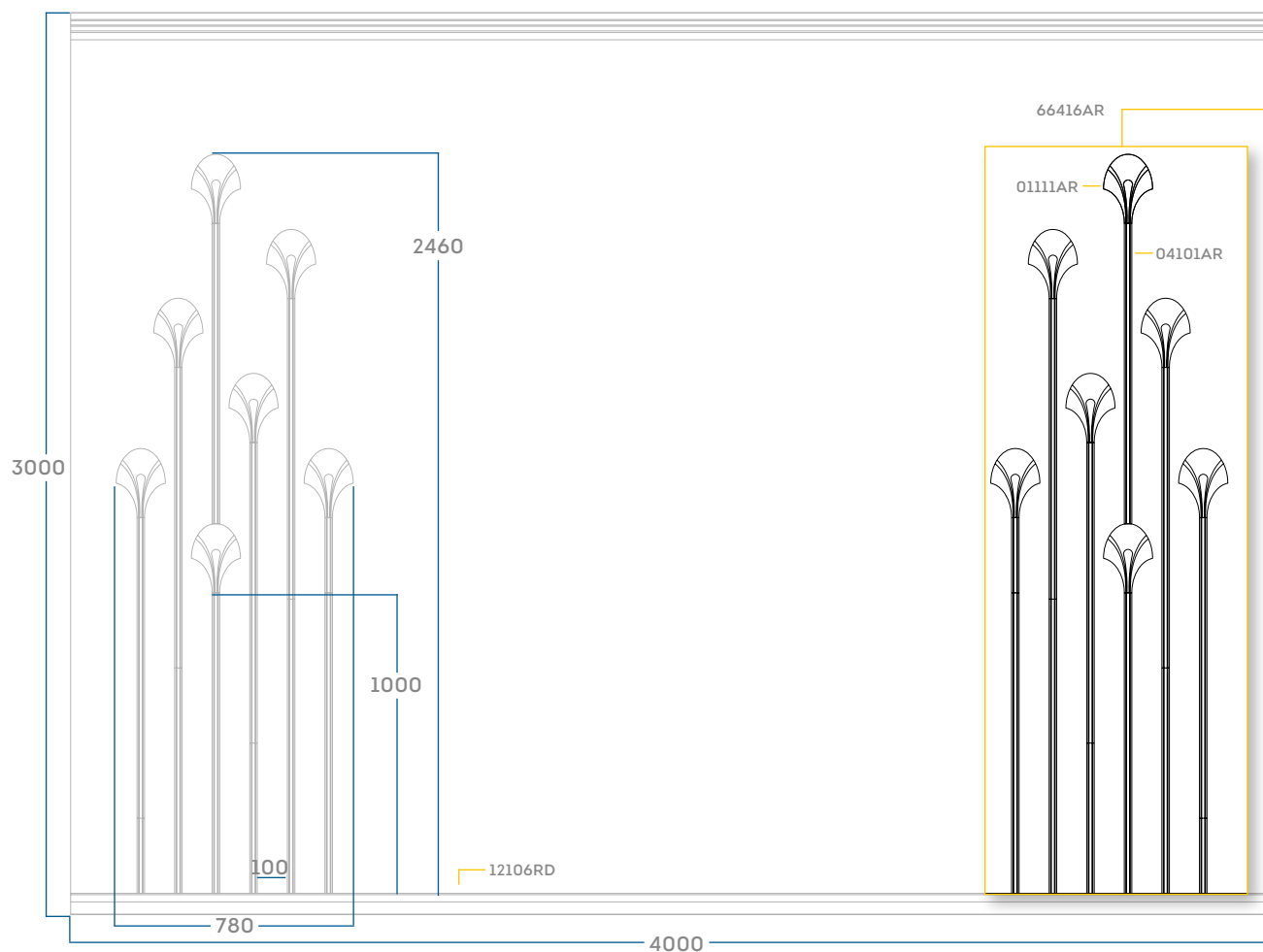

Спецификация узлов

УЗЕЛ 66416AR	2 шт
01111AR	7 шт
04104AR	10 шт

ПРОЧЕЕ

12106RD	10 шт
---------	-------

Общая спецификация

СТЕНА77433AR (3000*4000)

01111AR	14 шт
04101AR	20 шт
12106RD	10 шт

Все размеры указаны в миллиметрах.
Размеры элементов и композиций могут иметь
незначительную погрешность.

ГОТОВОЕ РЕШЕНИЕ ЛАЛИК. ВСТАВКИ

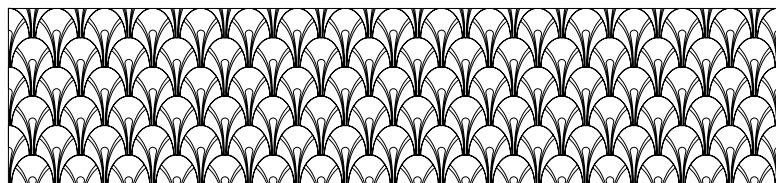

ВСТАВКА 1

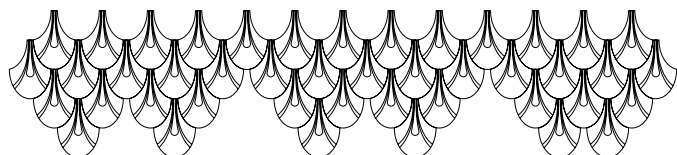

ВСТАВКА 2

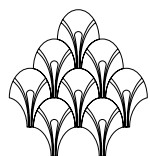

ВСТАВКА 3

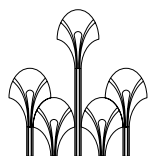

ВСТАВКА 4

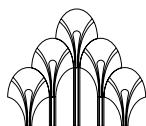

ВСТАВКА 5

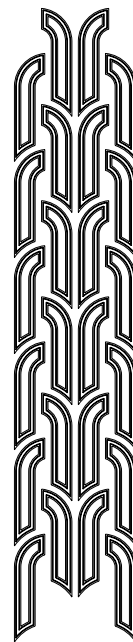

ВСТАВКА 6

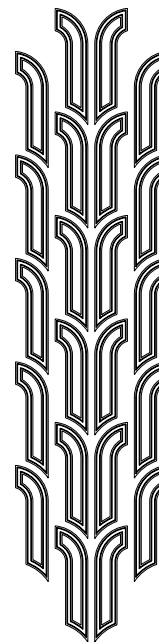

ВСТАВКА 7

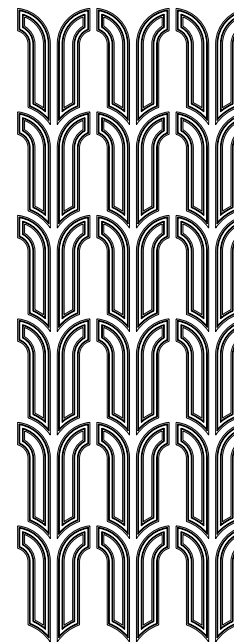

ВСТАВКА 8

СПЕЦИФИКАЦИЯ: ГОТОВОЕ РЕШЕНИЕ ЛАЛИК. ВСТАВКИ 1-8

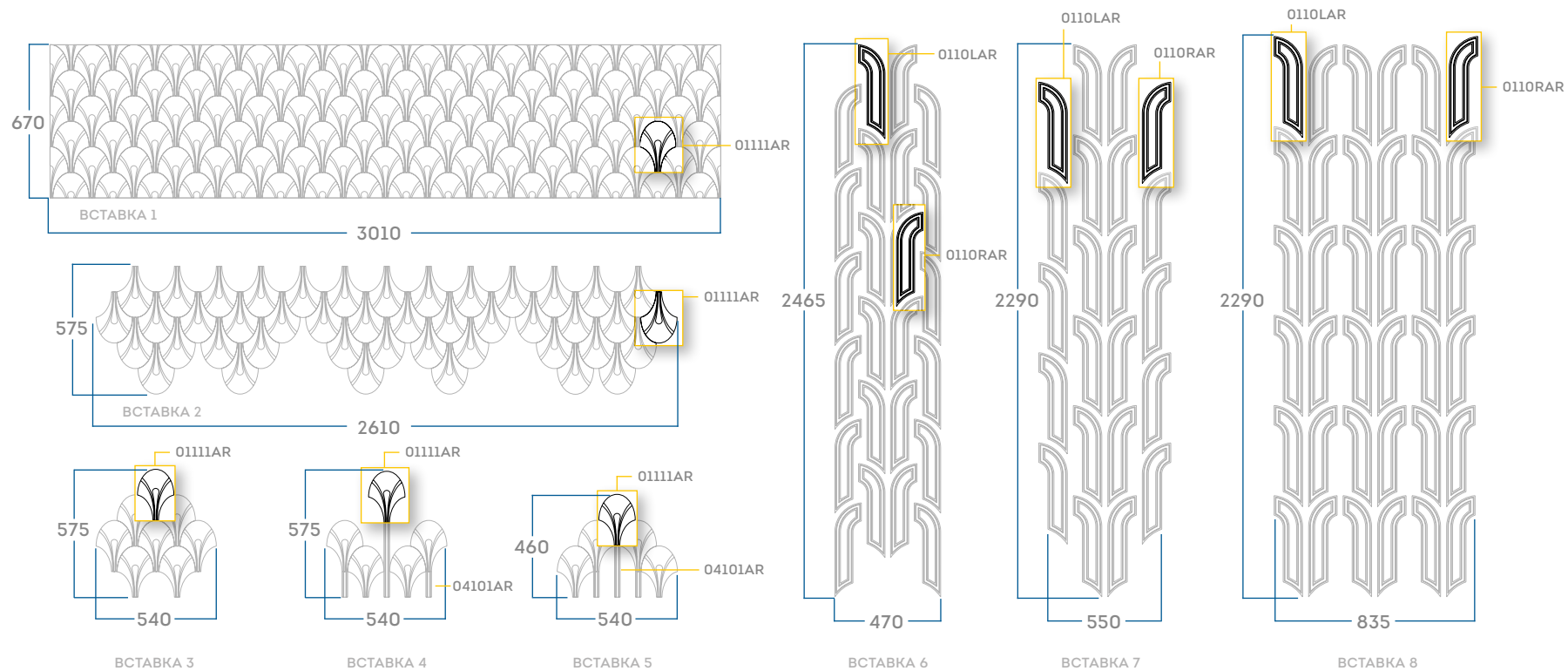

ВСТАВКА 1 (670*3010)

01111AR 96 шт

ВСТАВКА 3 (575*540)

01111AR 8 шт

ВСТАВКА 5 (460*540)

01111AR 5 шт
04101AR 1 шт

ВСТАВКА 7 (2290*550)

0110RAR 11 шт
0110LAR 11 шт

ВСТАВКА 8 (2290*835)

0110RAR 18 шт
0110LAR 18 шт

ВСТАВКА 2 (575*2610)

01111AR 44 шт

ВСТАВКА 4 (575* 540)

01111AR 5 шт
04101AR 1 шт

ВСТАВКА 6 (2465*470)

0110RAR 12 шт
0110LAR 12 шт

Все размеры указаны в миллиметрах.
Размеры элементов и композиций могут иметь
незначительную погрешность.

ГОТОВОЕ РЕШЕНИЕ ЛАЛИК. ОФОРМЛЕНИЕ ДВЕРИ

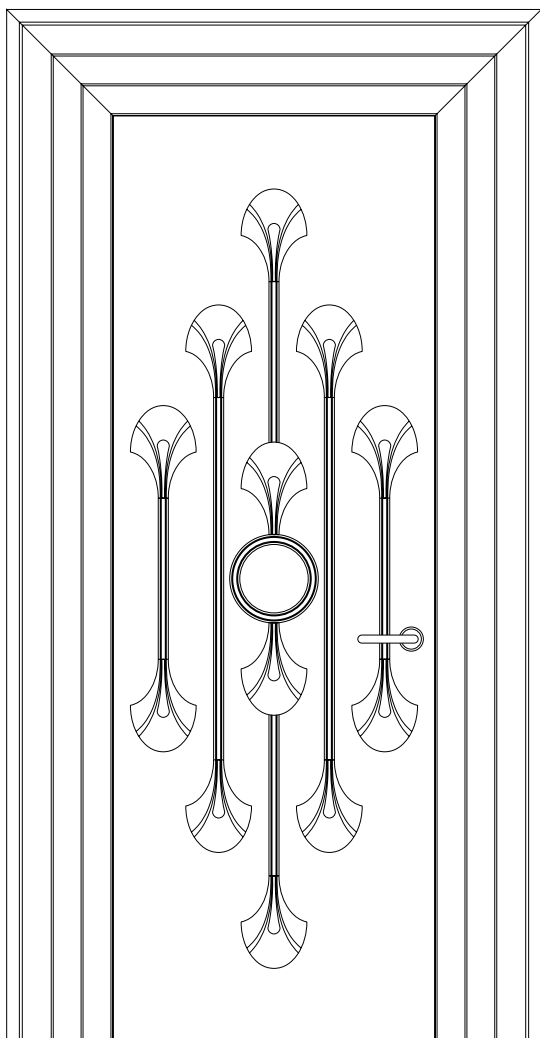

76431AR

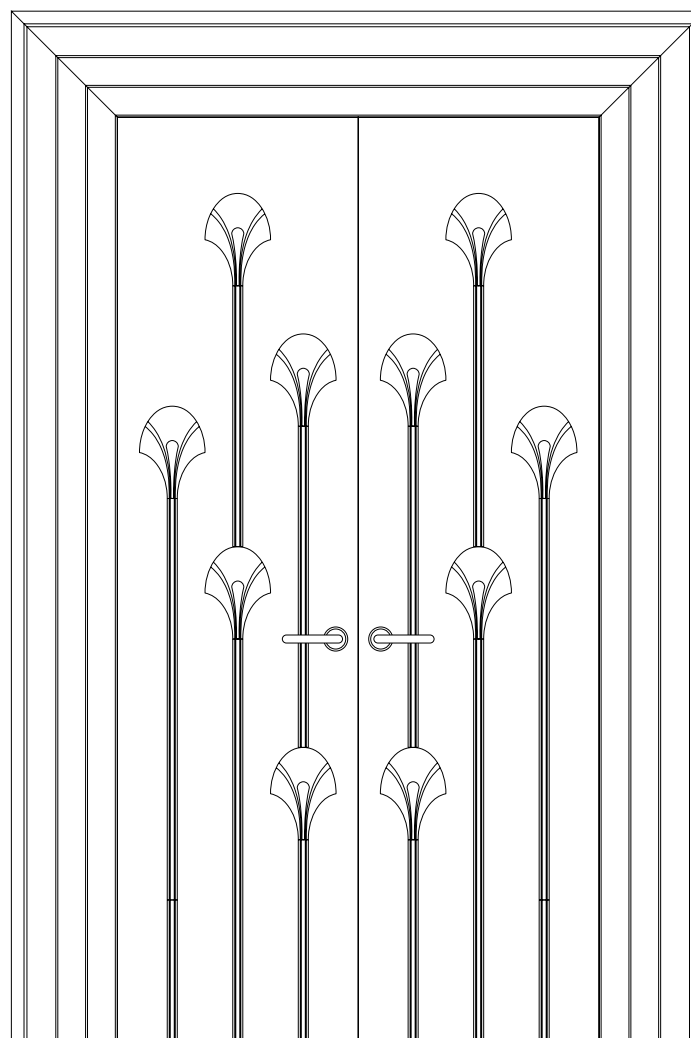

76432AR

СПЕЦИФИКАЦИЯ: ГОТОВОЕ РЕШЕНИЕ ЛАЛИК. ОФОРМЛЕНИЕ ДВЕРЕЙ

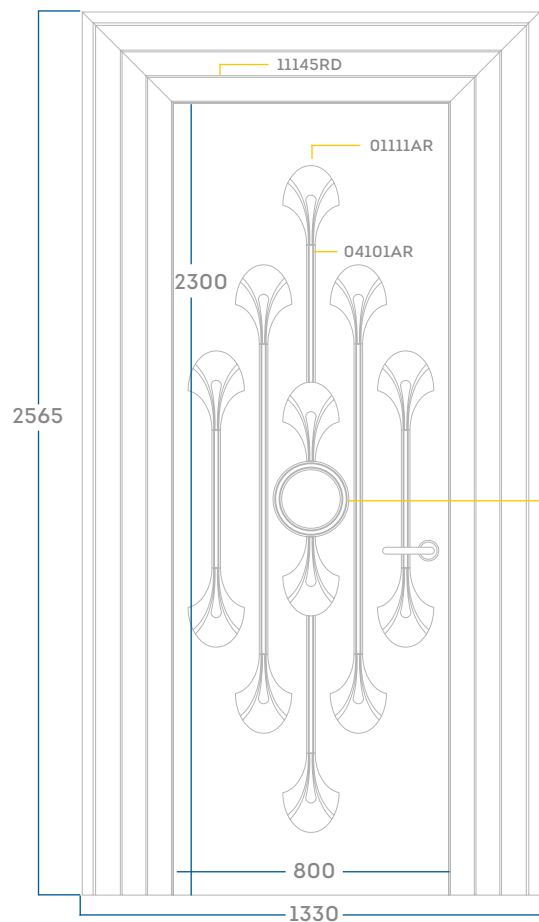

Общая спецификация

ОФОРМЛЕНИЕ ДВЕРЕЙ 76431AR (2565*1330)

01111AR	12 шт
04101AR	4 шт
08101AR	1 шт
11145RD	4 шт

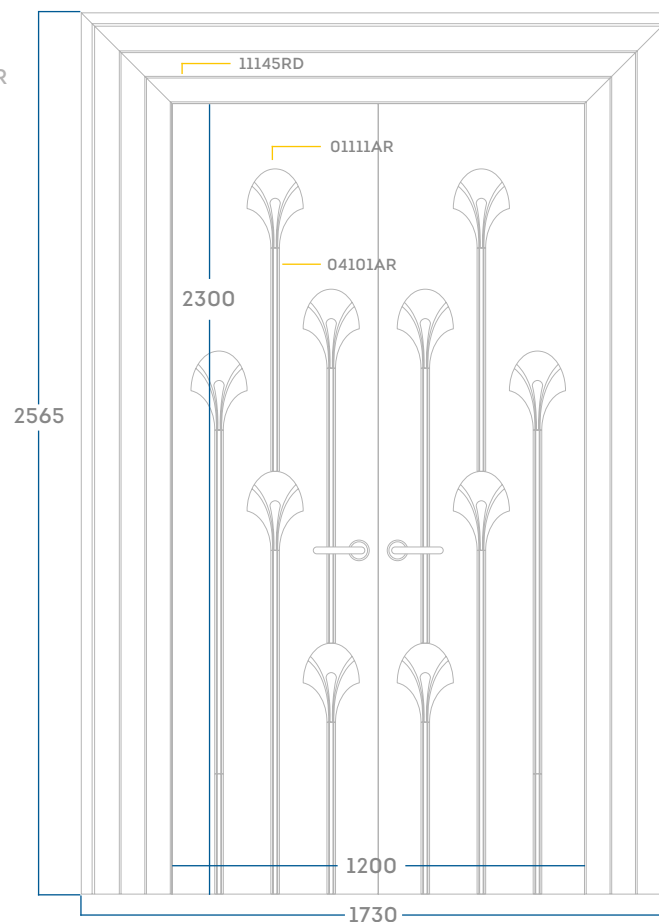

Общая спецификация

ОФОРМЛЕНИЕ ДВЕРЕЙ 76432AR (2565*1730)

01111AR	10 шт
04101AR	10 шт
11145RD	4 шт

Все размеры указаны в миллиметрах.
Размеры элементов и композиций могут иметь
незначительную погрешность.

ГОТОВОЕ РЕШЕНИЕ ЛАЛИК. ОФОРМЛЕНИЕ ДВЕРЕЙ

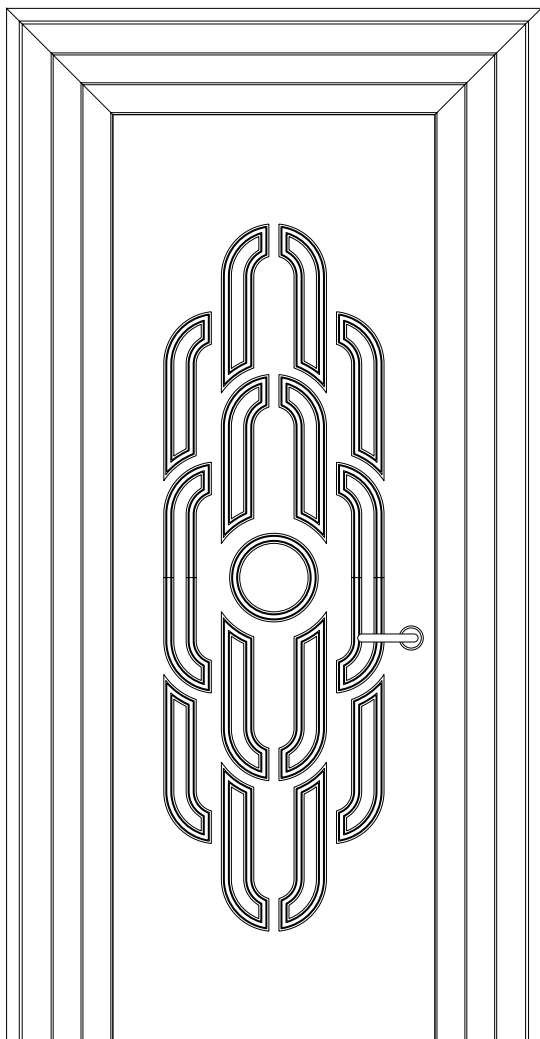

76433AR

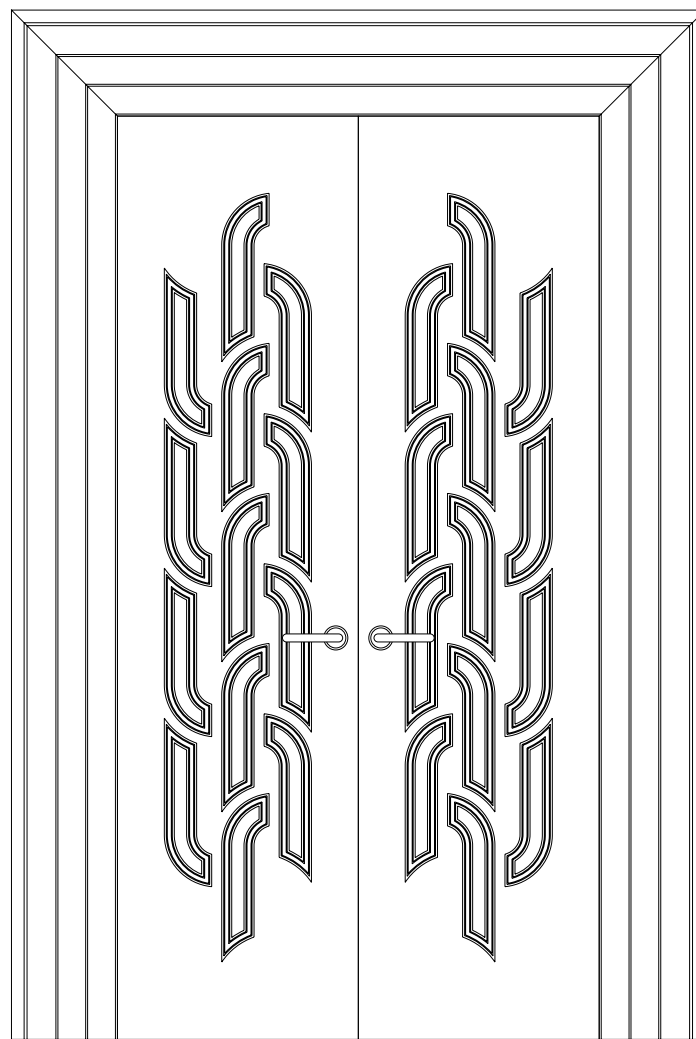

76434AR

СПЕЦИФИКАЦИЯ: ГОТОВОЕ РЕШЕНИЕ ЛАЛИК. ОФОРМЛЕНИЕ ДВЕРЕЙ

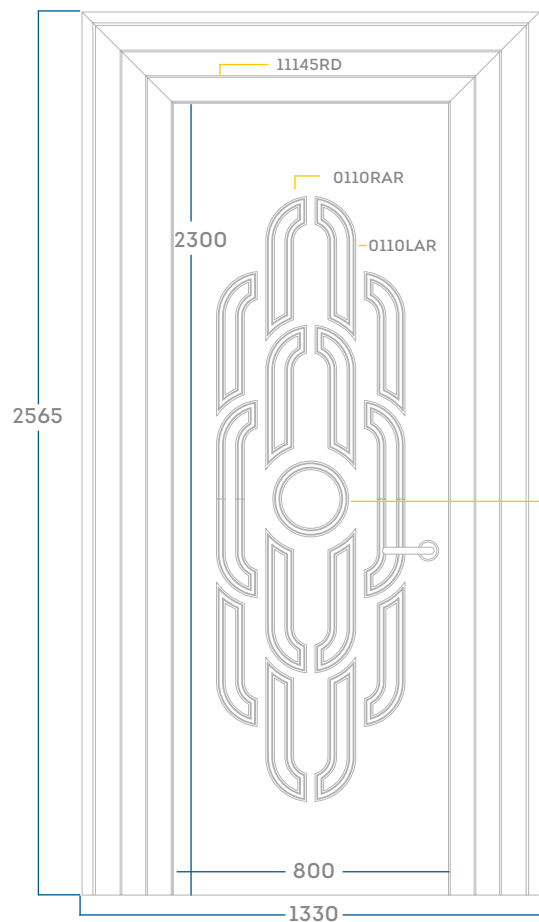

Общая спецификация

ОФОРМЛЕНИЕ ДВЕРЕЙ 76433AR (2565*1330)

0110RAR	8 шт
0110LAR	8 шт
08101AR	1 шт
11145RD	4 шт

08101AR

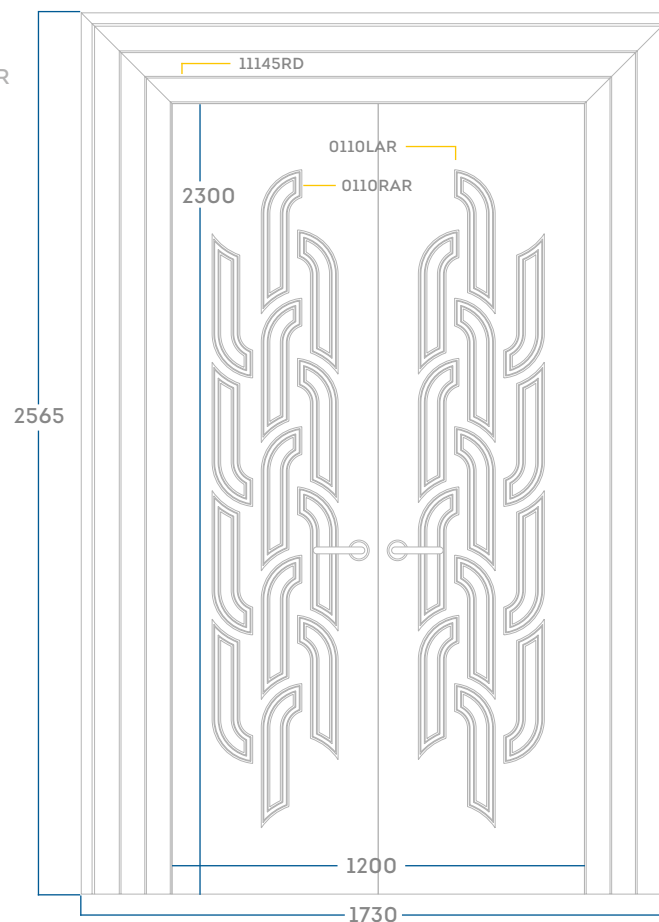

Общая спецификация

ОФОРМЛЕНИЕ ДВЕРЕЙ 76434AR (2565*1730)

0110RAR	13 шт
0110LAR	13 шт
11145RD	4 шт

Все размеры указаны в миллиметрах.
Размеры элементов и композиций могут иметь
незначительную погрешность.



ПРОЕКТ ЭРТЕ. ВИЗУАЛИЗАЦИИ



Потолок 88441AR, стр. 90
Рама для зеркала 10101AR, стр. 111



Потолок 88442AR, стр. 92
Стена 77442AR, стр. 94



Потолок 88443AR, стр. 96
Стена 77443AR, стр. 98

ПРОЕКТ ЭРТЕ. ГОТОВЫЕ РЕШЕНИЯ

ФОРМАТ 1

ФОРМАТ 2

ФОРМАТ 3

ГОТОВОЕ РЕШЕНИЕ ЭРТЕ. ФОРМАТ 1. ПОТОЛОК

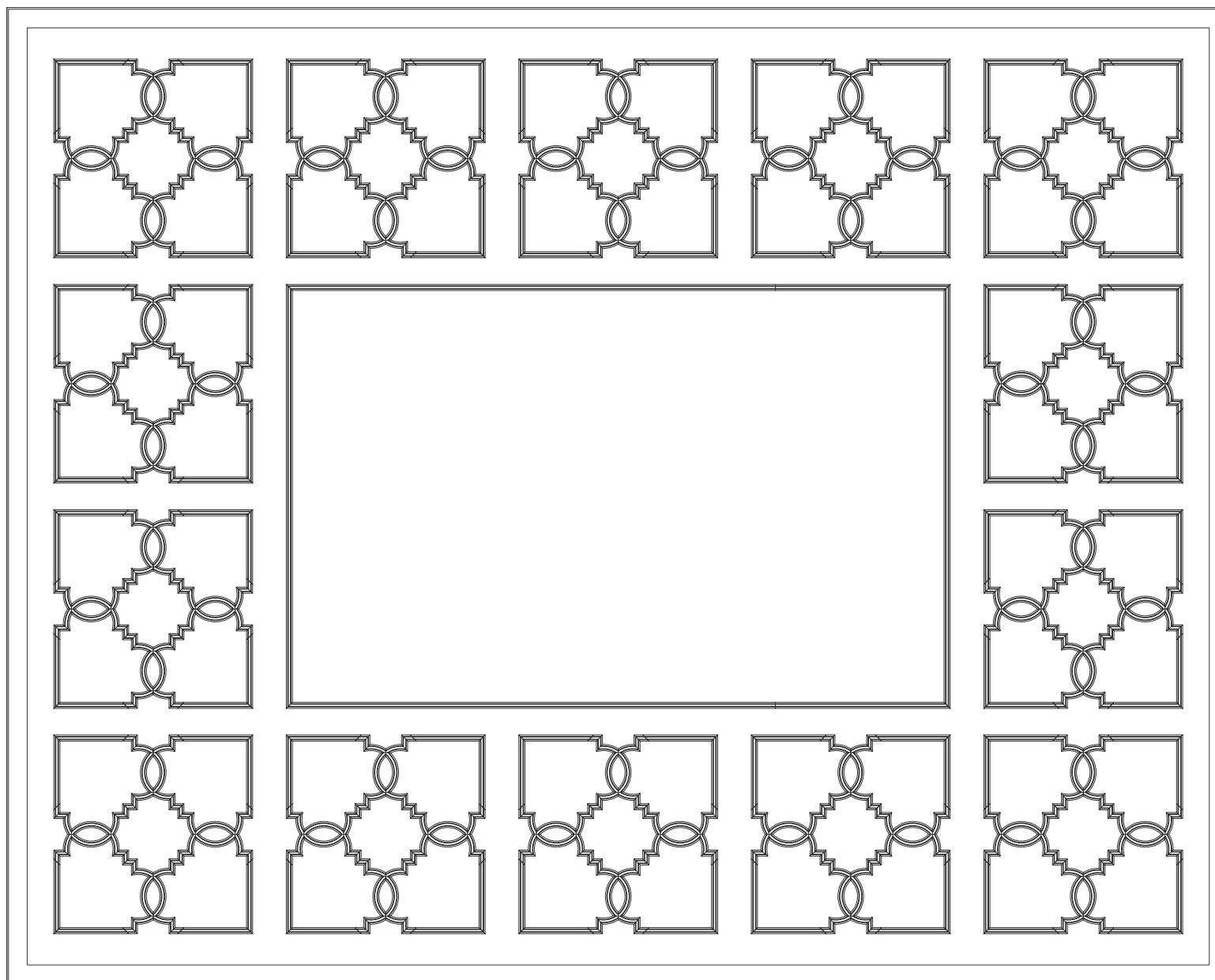

СПЕЦИФИКАЦИЯ: ГОТОВОЕ РЕШЕНИЕ ЭРТЕ. ФОРМАТ 1. ПОТОЛОК. АРТИКУЛ: 88441AR

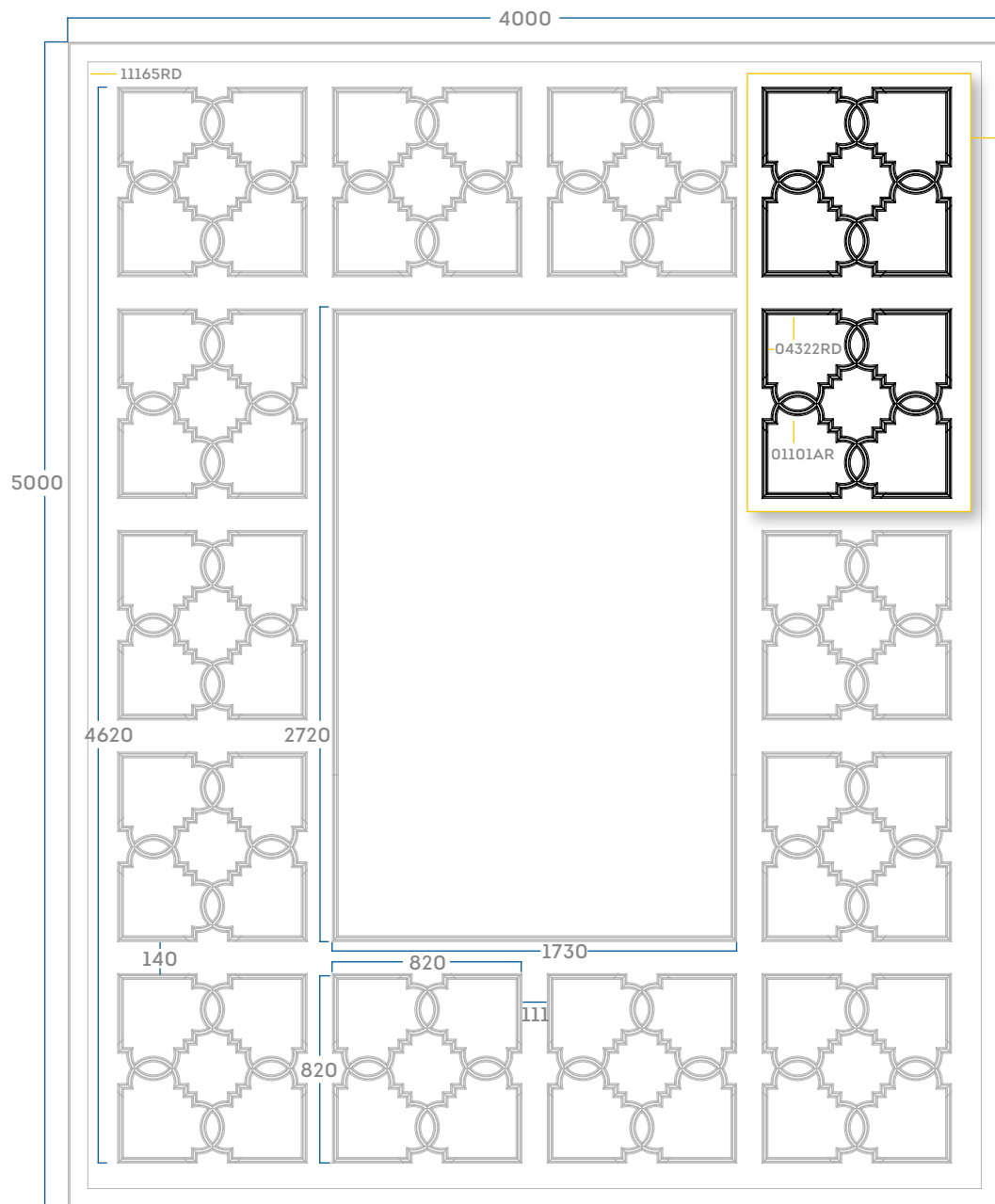

Спецификация узлов

УЗЕЛ 66417AR	7 шт
01101AR	8 шт
04322RD	3 шт
ПРОЧЕЕ	
04322RD	5 шт
11165RD	11 шт

Общая спецификация

ПОТОЛОК 88441AR (5000*4000)	
01101AR	56 шт
04322RD	26 шт
11165RD	11 шт

Все размеры указаны в миллиметрах.
Размеры элементов и композиций могут иметь незначительную погрешность.

ГОТОВОЕ РЕШЕНИЕ ЭРТЕ. ФОРМАТ 2. ПОТОЛОК

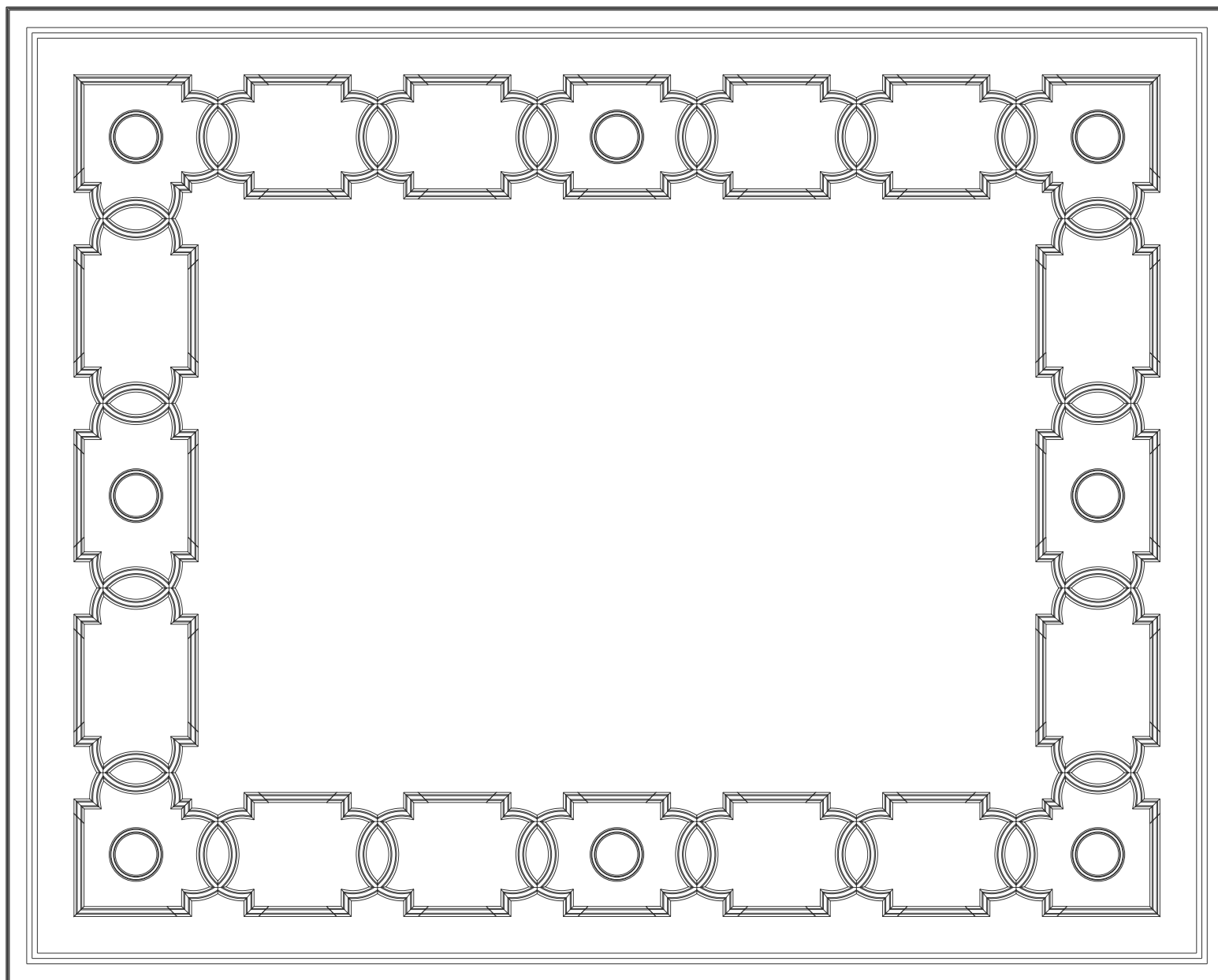

СПЕЦИФИКАЦИЯ: ГОТОВОЕ РЕШЕНИЕ ЭРТЕ. ФОРМАТ 2. ПОТОЛОК. АРТИКУЛ: 88442AR

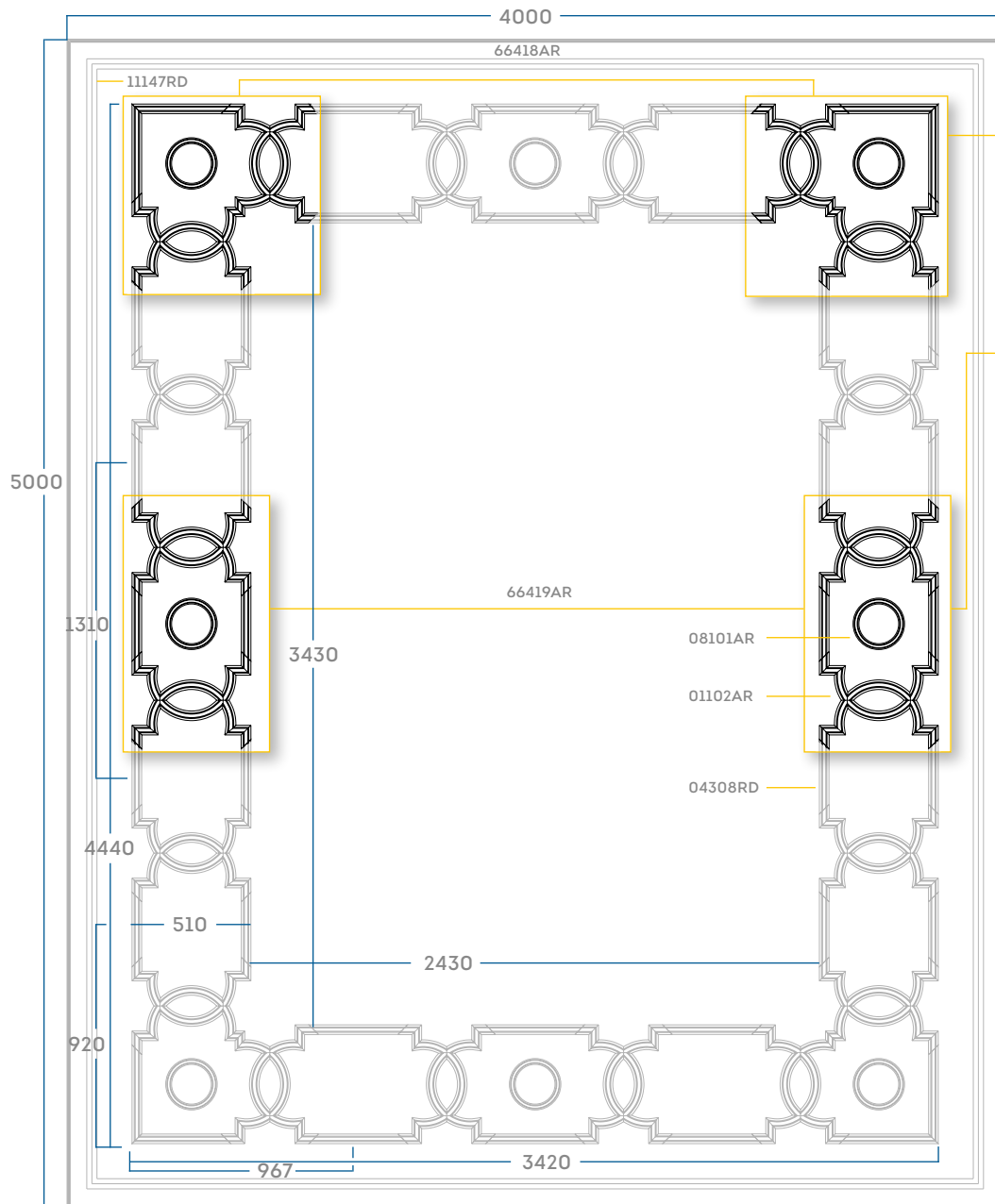

Спецификация узлов

УЗЕЛ 66418AR 2 пары
 01102AR 4 шт
 04308RD 1 шт
 08101AR 2 шт

УЗЕЛ 66419AR 2 пары
 01102AR 4 шт
 04308RD 1 шт
 08101AR 2 шт

ПРОЧЕЕ

01102AR 4 шт
 04308RD 6 шт
 11147RD 11 шт

Общая спецификация

ПОТОЛОК 88442AR (5000*4000)

01102AR 20 шт
 04308RD 10 шт
 11147RD 11 шт
 08101AR 8 шт

Все размеры указаны в миллиметрах.
 Размеры элементов и композиций могут иметь
 незначительную погрешность.

ГОТОВОЕ РЕШЕНИЕ ЭРТЕ. ФОРМАТ 2. СТЕНА

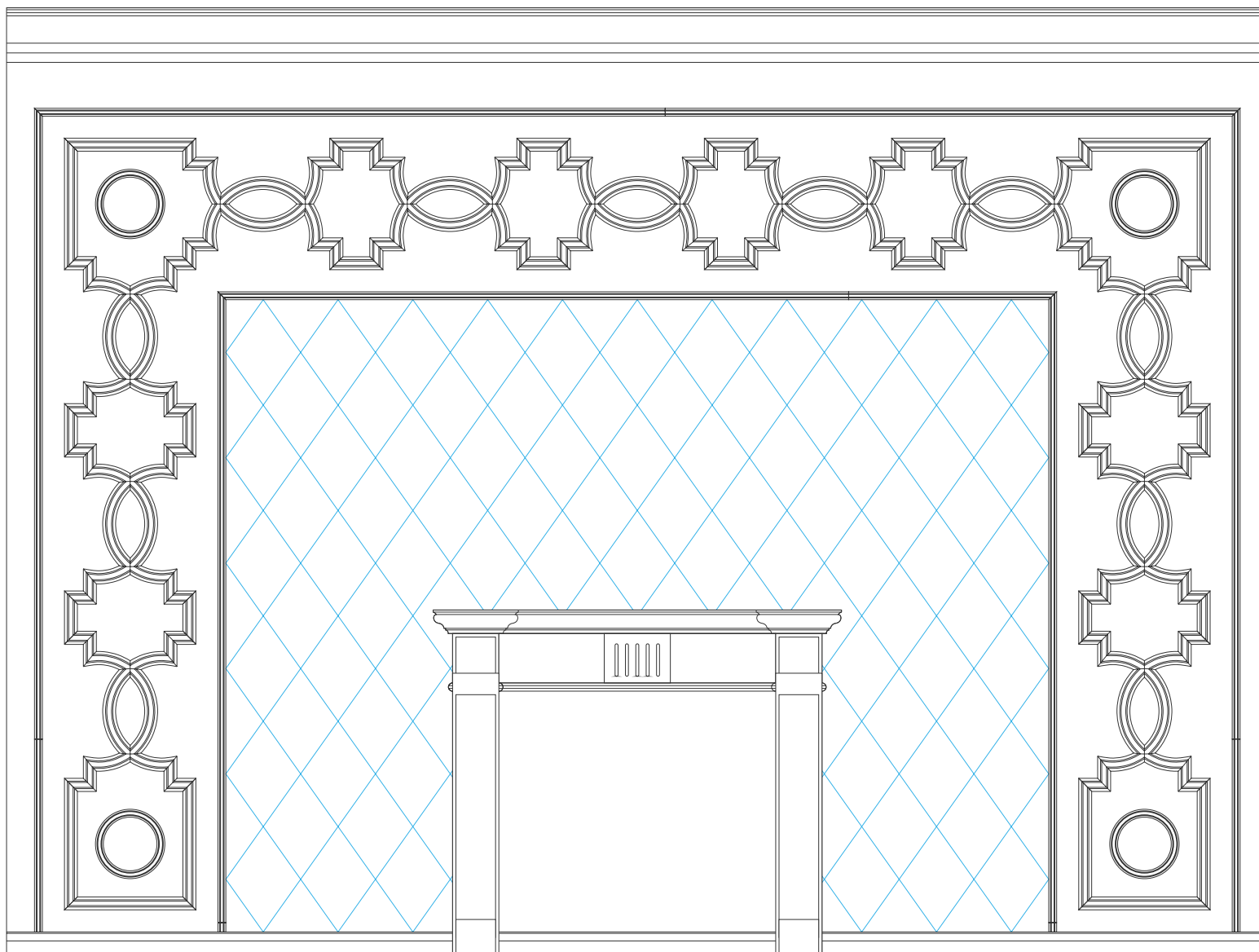

СПЕЦИФИКАЦИЯ: ГОТОВОЕ РЕШЕНИЕ ЭРТЕ. ФОРМАТ 2. СТЕНА. АРТИКУЛ: 77442AR

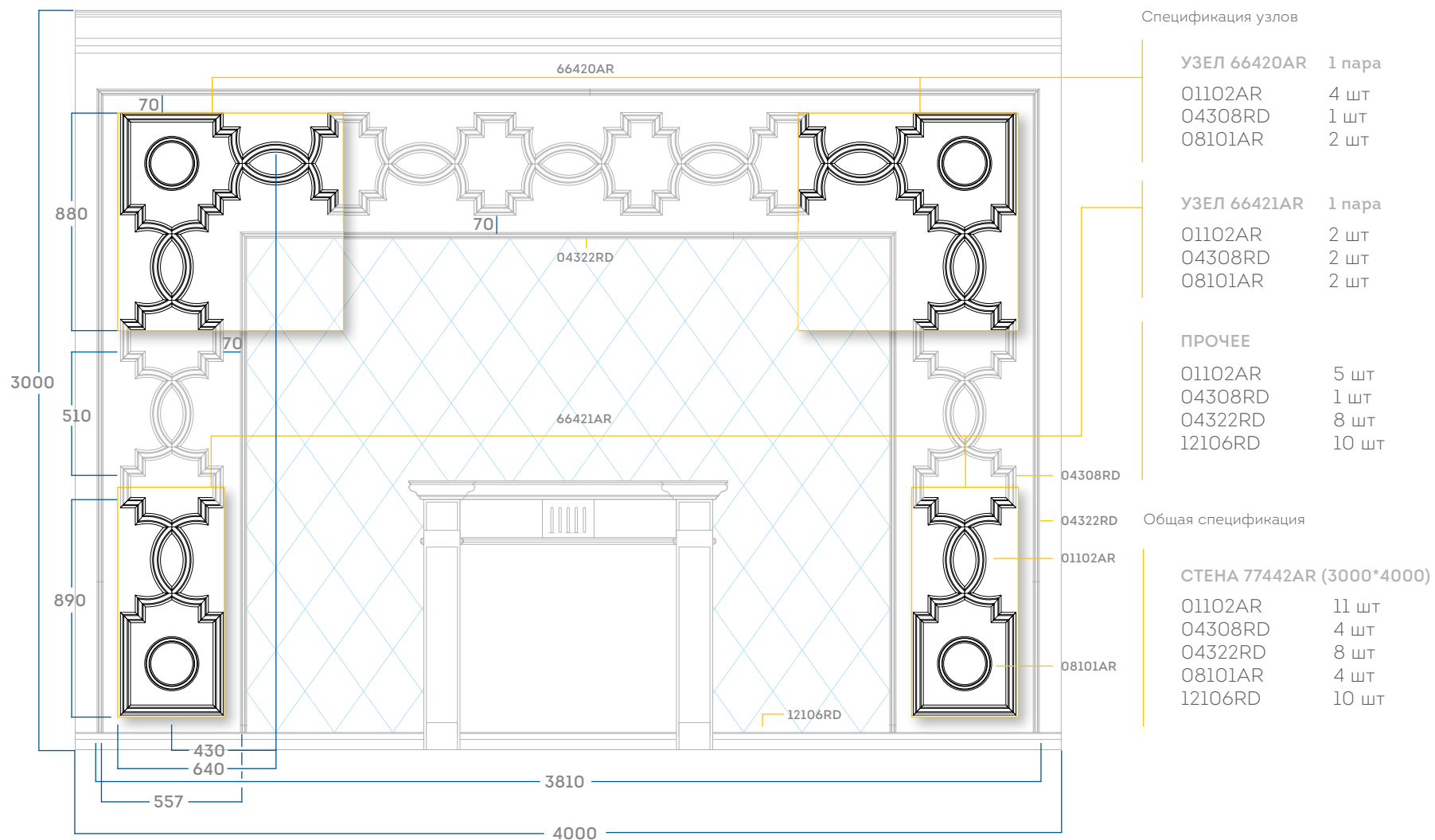

Все размеры указаны в миллиметрах.
Размеры элементов и композиций могут иметь
незначительную погрешность.

ГОТОВОЕ РЕШЕНИЕ ЭРТЕ. ФОРМАТ 3. ПОТОЛОК

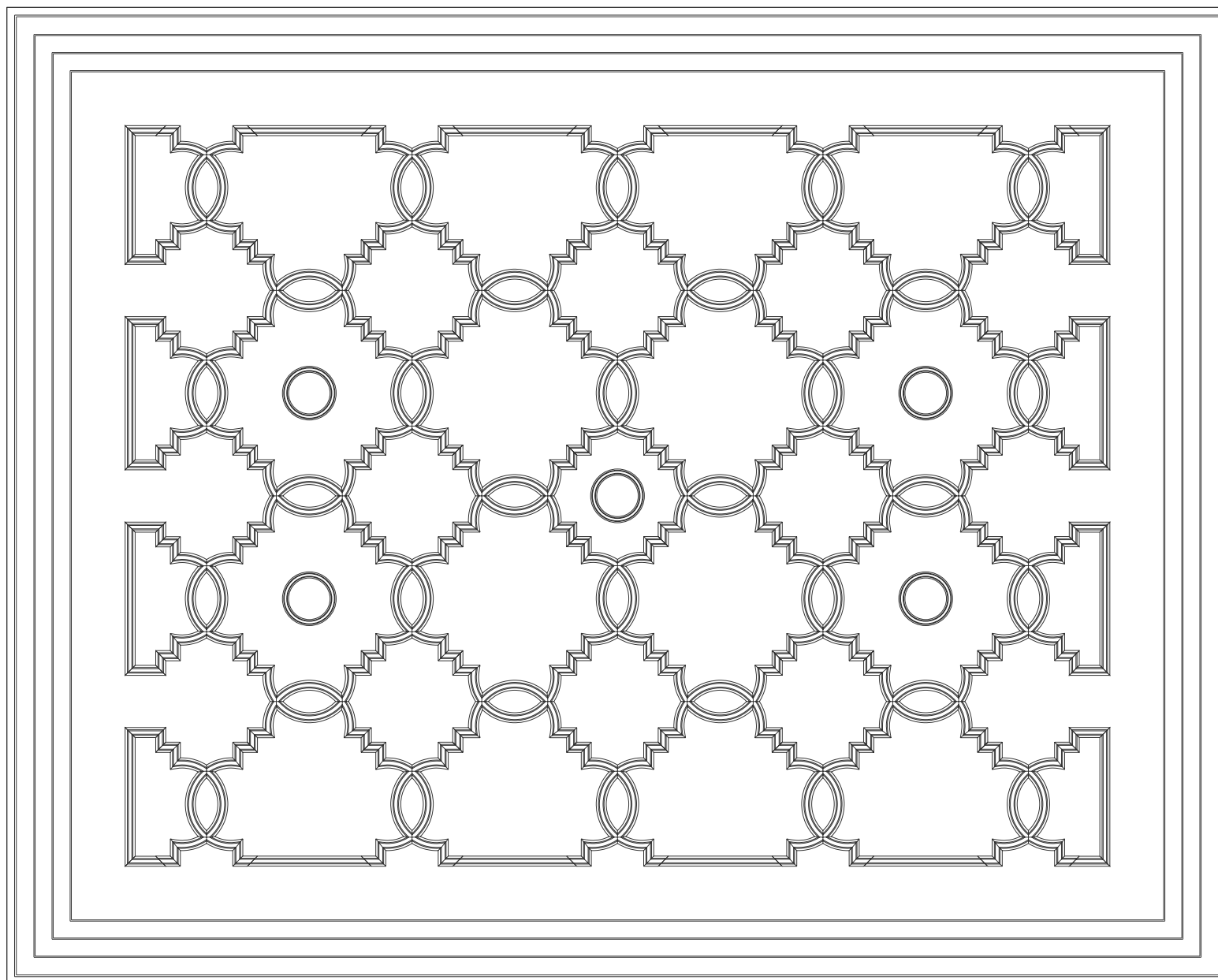

СПЕЦИФИКАЦИЯ: ГОТОВОЕ РЕШЕНИЕ ЭРТЕ. ФОРМАТ 3. ПОТОЛОК. АРТИКУЛ: 88443AR

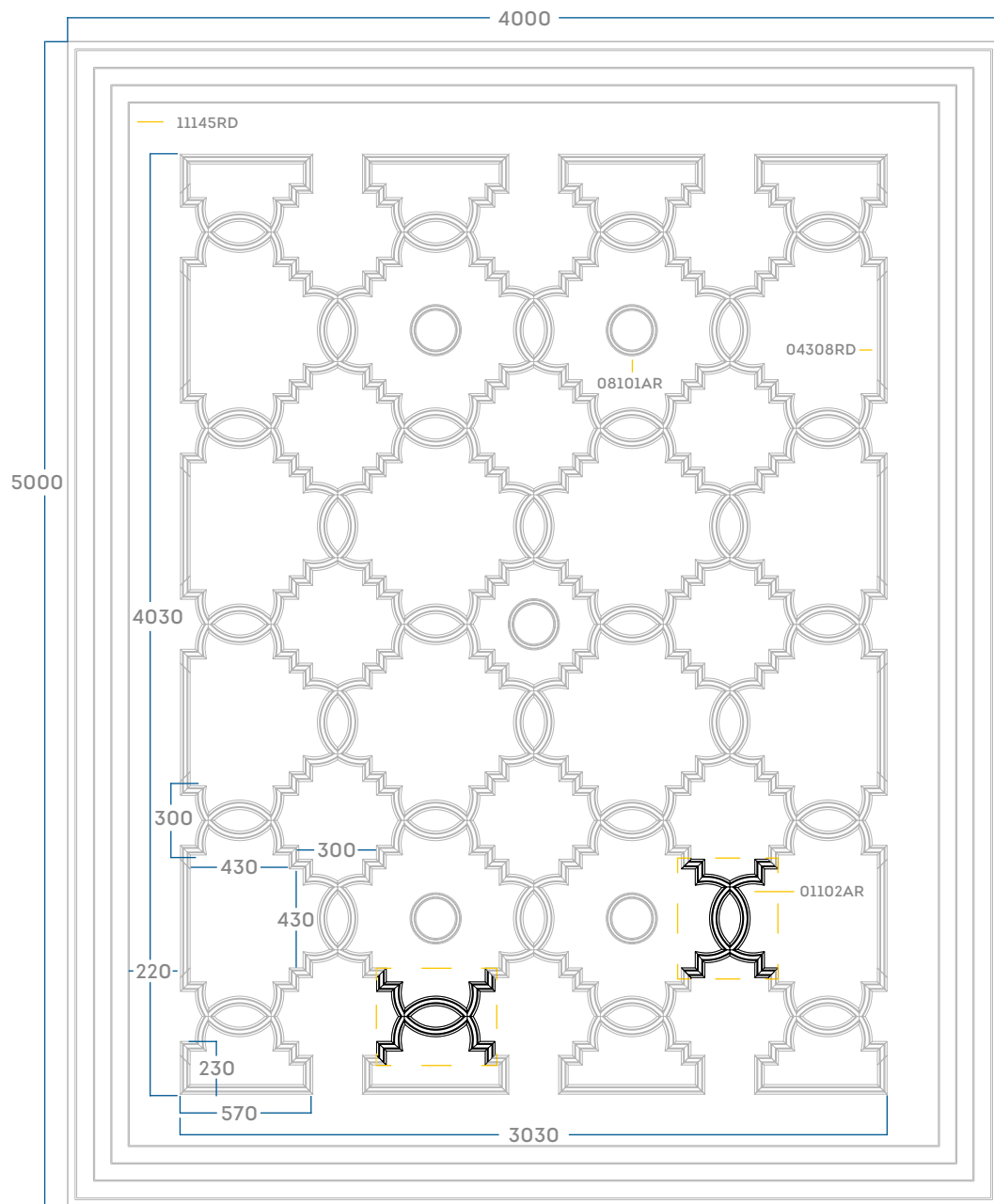

Общая спецификация

ПОТОЛОК 88443AR (5000*4000)

01102AR	32 шт
04308RD	6 шт
08101AR	5 шт
11145RD	11 шт

Все размеры указаны в миллиметрах.
Размеры элементов и композиций могут иметь незначительную погрешность.

ГОТОВОЕ РЕШЕНИЕ ЭРТЕ. ФОРМАТ 3. СТЕНА

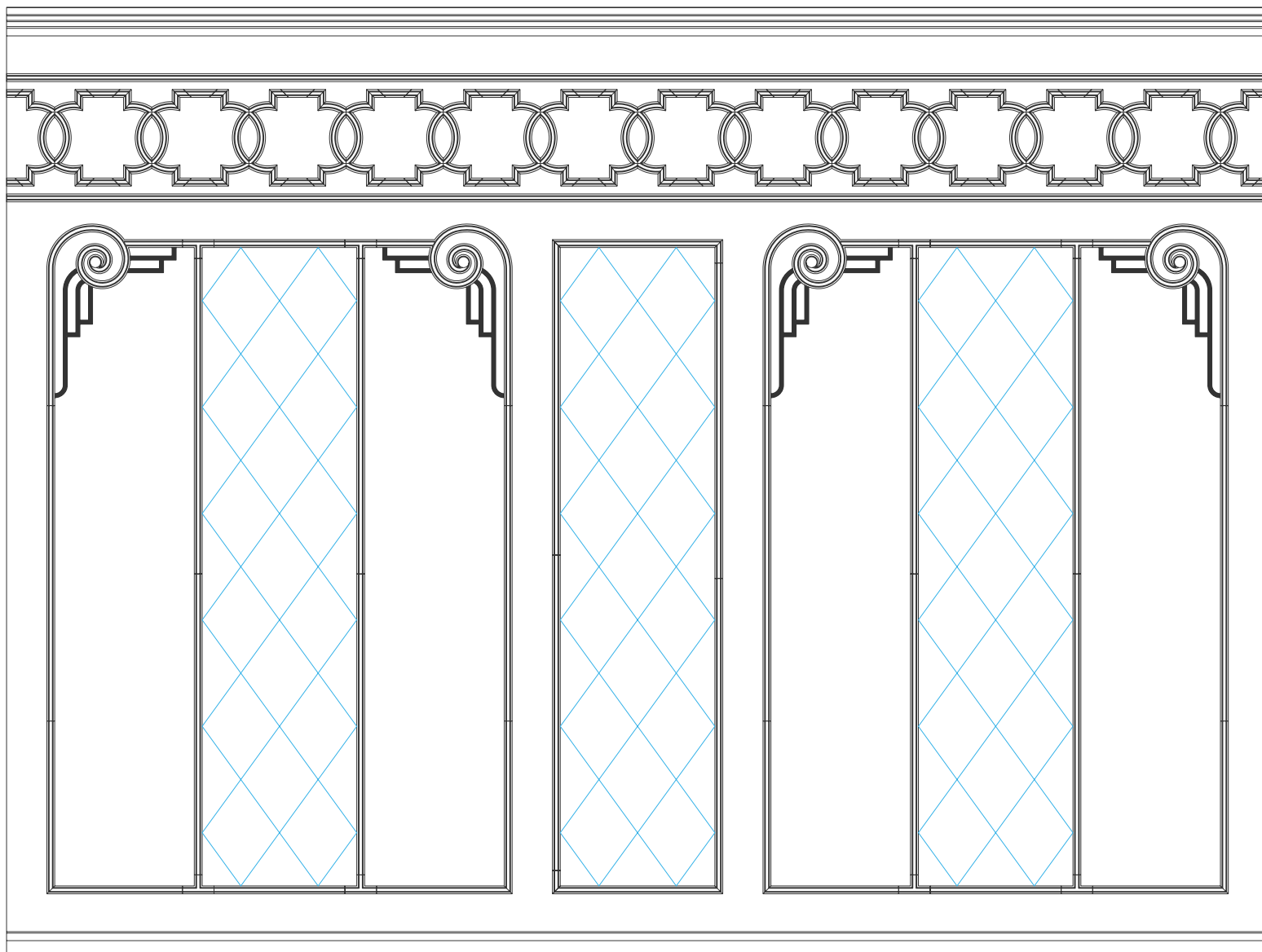

СПЕЦИФИКАЦИЯ: ГОТОВОЕ РЕШЕНИЕ ЭРТЕ. ФОРМАТ 3. СТЕНА. АРТИКУЛ: 77443AR

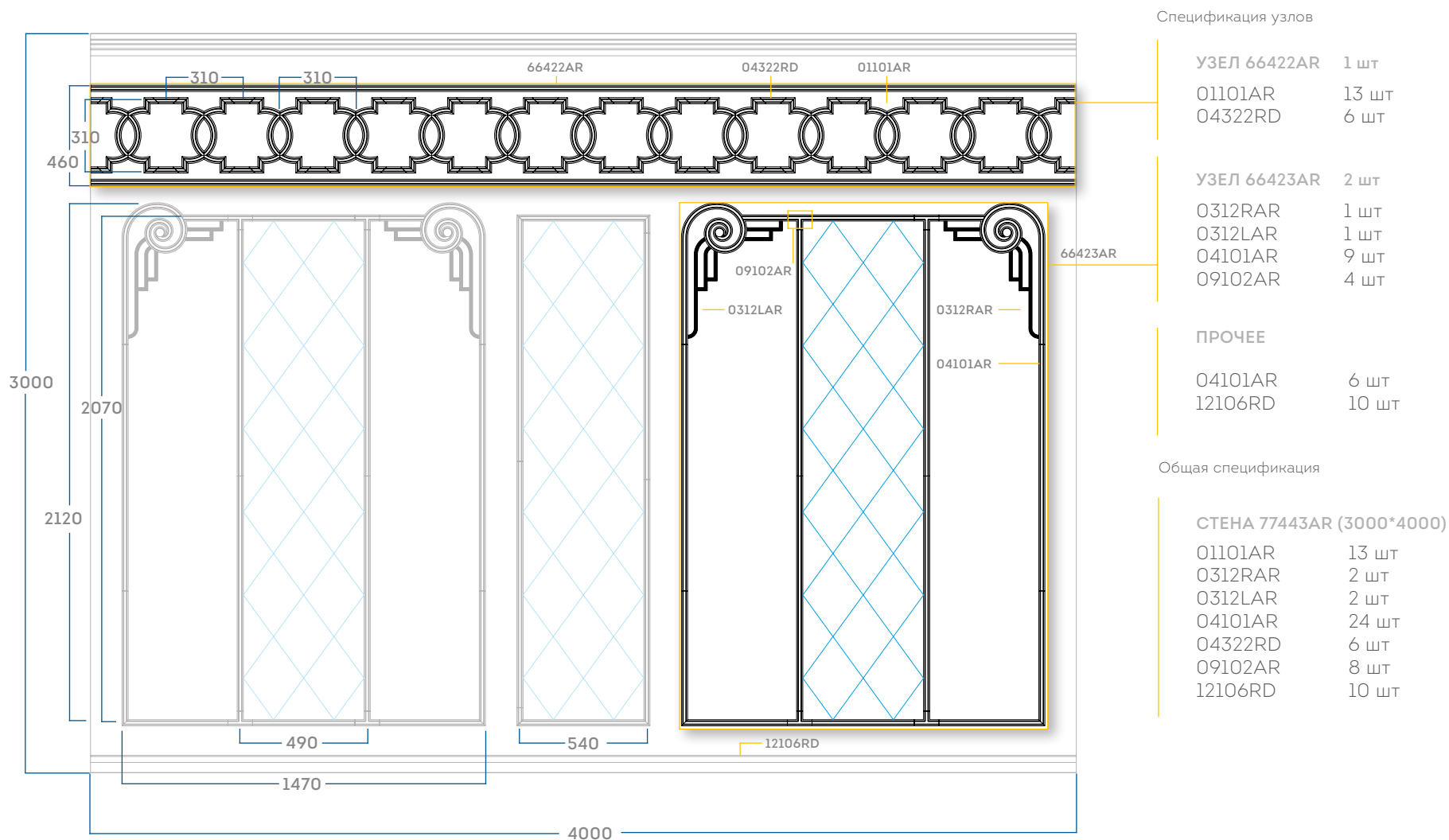

Все размеры указаны в миллиметрах.
Размеры элементов и композиций могут иметь
незначительную погрешность.

ГОТОВОЕ РЕШЕНИЕ ЭРТЕ. ВСТАВКИ

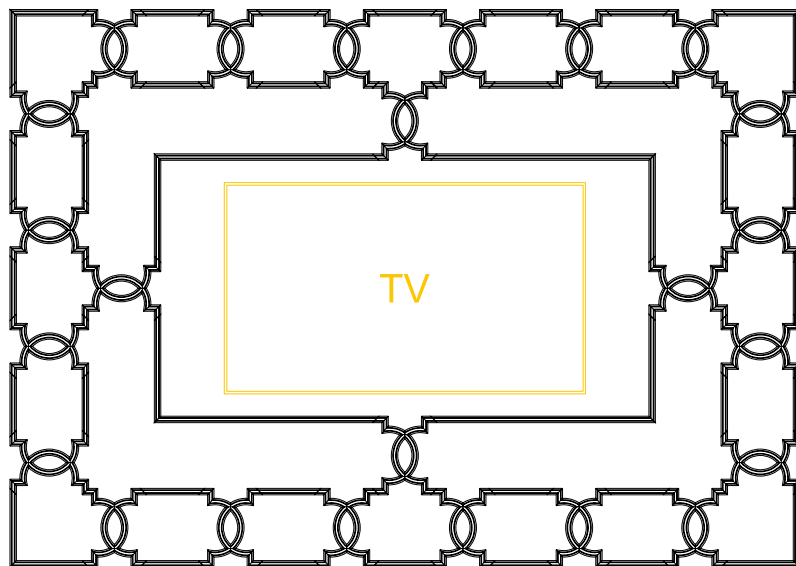

ВСТАВКА 1 66424AR

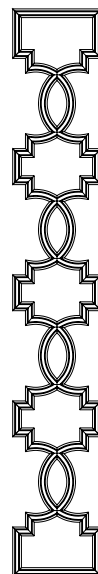

ВСТАВКА 2 66425AR

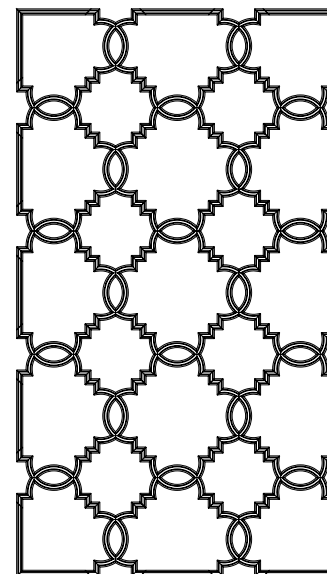

ВСТАВКА 3 66426AR

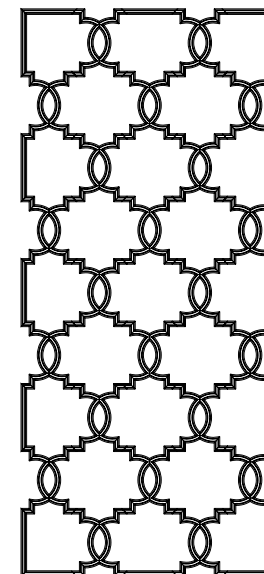

ВСТАВКА 4 66427AR

СПЕЦИФИКАЦИЯ: ГОТОВОЕ РЕШЕНИЕ ЭРТЕ. ВСТАВКИ 1-4

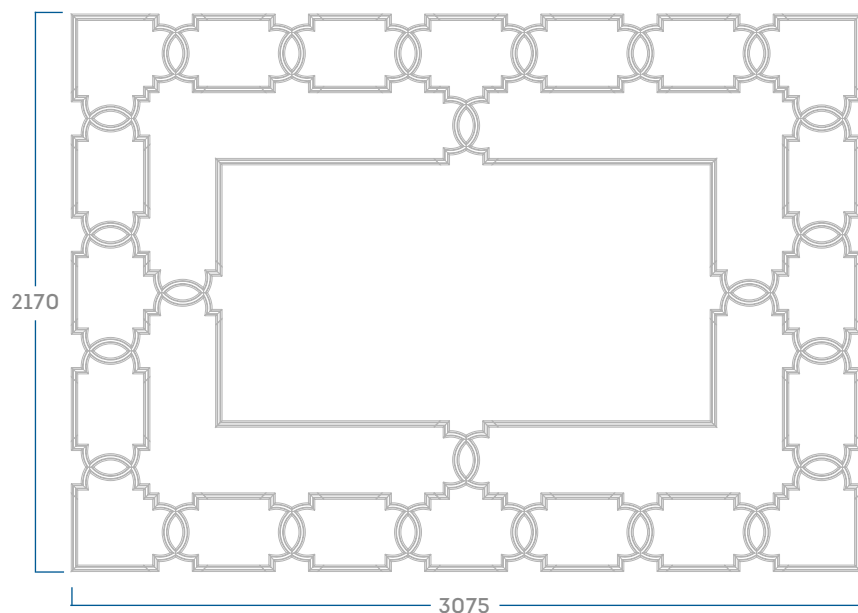

ВСТАВКА 1 66424AR (2170*3075)

04322RD 9 шт
01101AR 24 шт

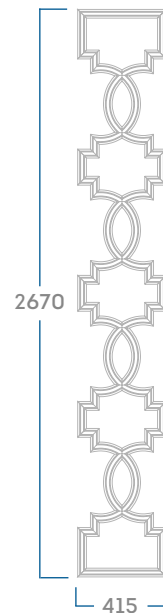

ВСТАВКА 2 66425AR (2670*415)

01102AR 4 шт
04308RD 2 шт

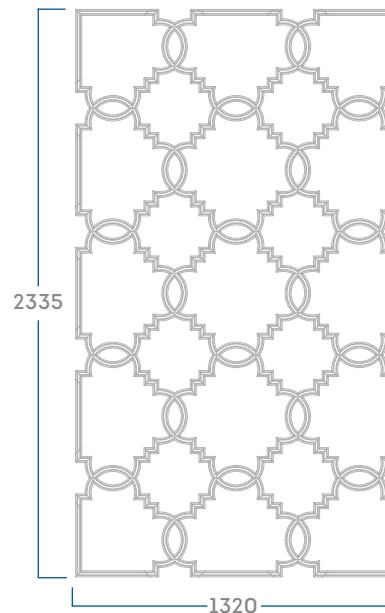

ВСТАВКА 3 66426AR (2335*1320)

01101AR 22 шт
04322RD 3 шт

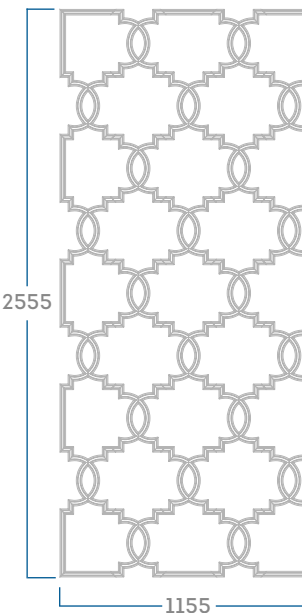

ВСТАВКА 4 66427AR (2555*1155)

01101AR 22 шт
04322RD 3 шт

Все размеры указаны в миллиметрах.
Размеры элементов и композиций могут иметь
незначительную погрешность.

ГОТОВОЕ РЕШЕНИЕ ЭРТЕ. ОФОРМЛЕНИЕ ДВЕРЕЙ

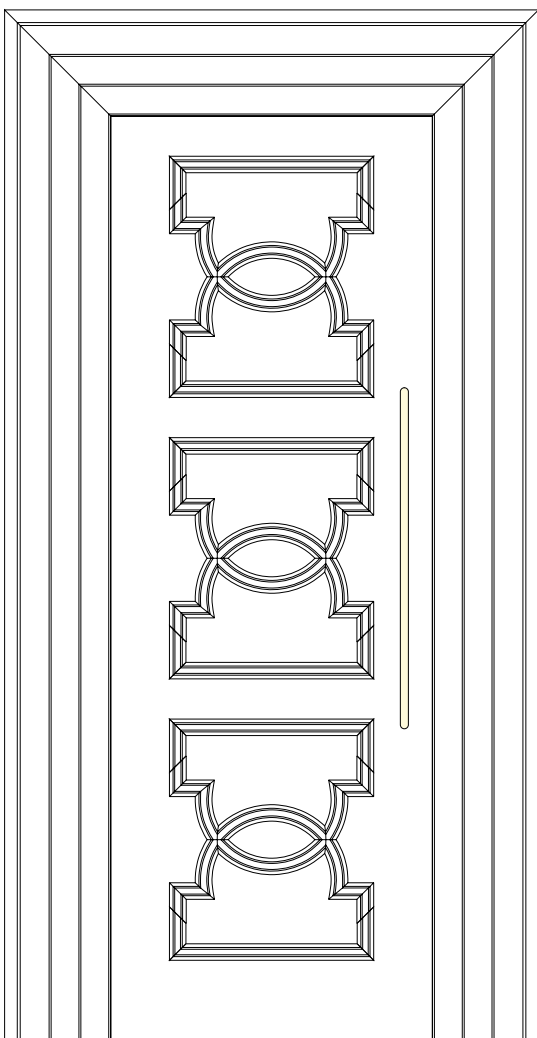

76441AR

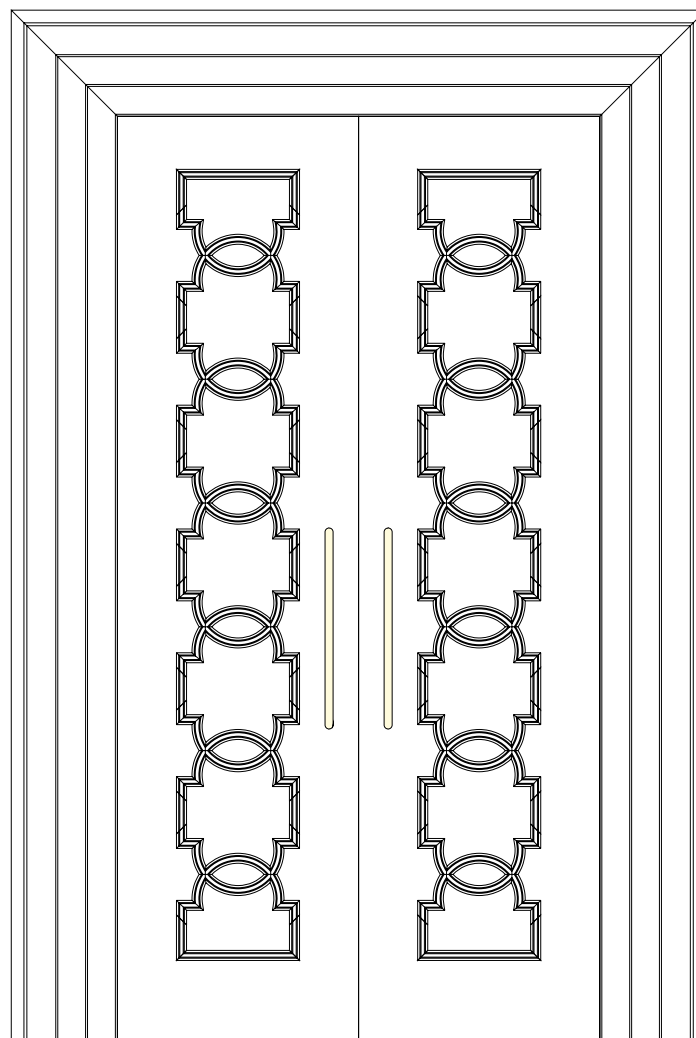

76442AR

СПЕЦИФИКАЦИЯ: ГОТОВОЕ РЕШЕНИЕ ЭРТЕ. ОФОРМЛЕНИЕ ДВЕРЕЙ

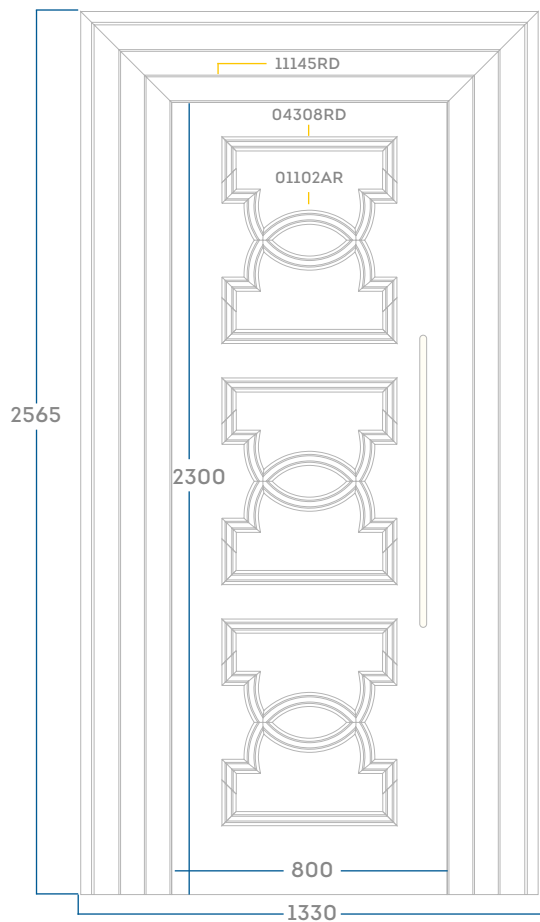

Общая спецификация

ОФОРМЛЕНИЕ ДВЕРЕЙ 76441AR
(2565*1330)

01102AR	3 шт
04308RD	3 шт
11145RD	4 шт

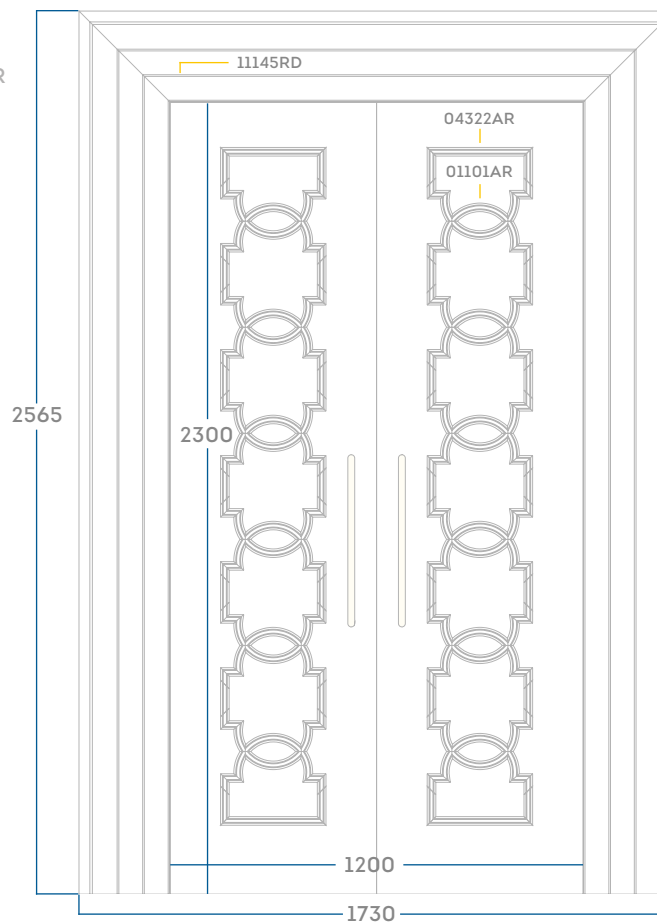

Общая спецификация

ОФОРМЛЕНИЕ ДВЕРЕЙ 76442AR
(2565*1730)

01101AR	12 шт
04322RD	3 шт
11145RD	4 шт

Все размеры указаны в миллиметрах.
Размеры элементов и композиций могут иметь
незначительную погрешность.

ГОТОВОЕ РЕШЕНИЕ ЭРТЕ. ОФОРМЛЕНИЕ ДВЕРЕЙ

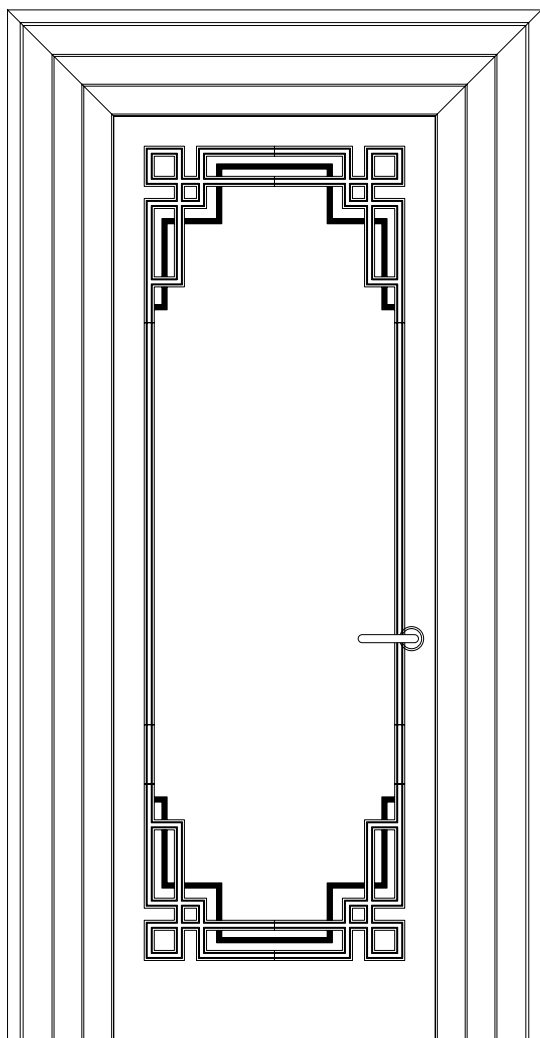

76443AR

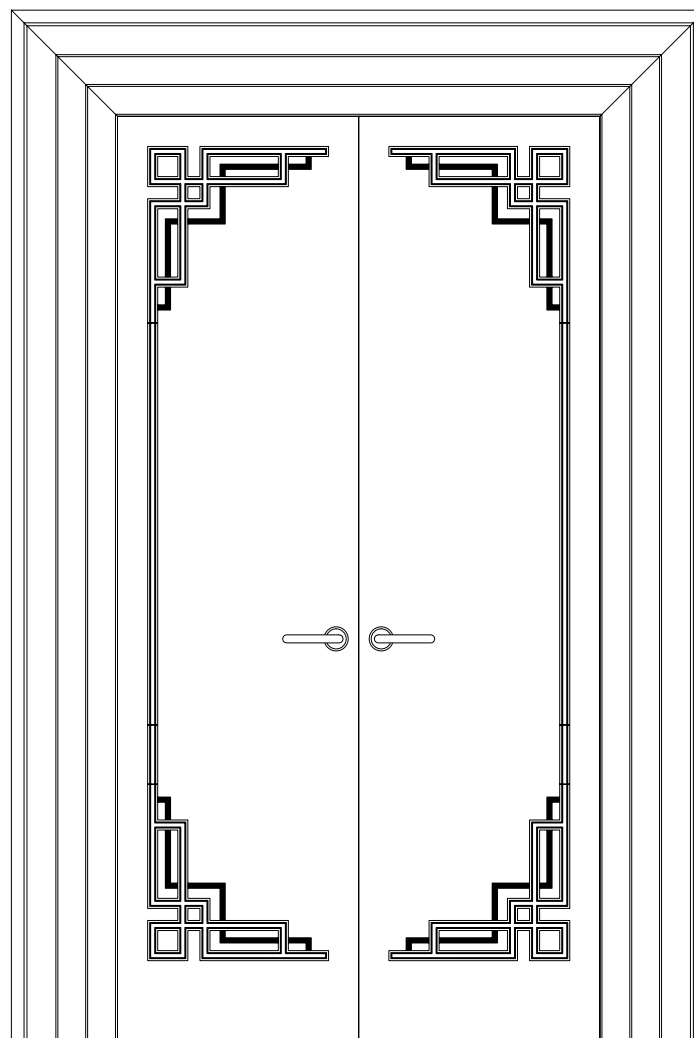

76444AR

СПЕЦИФИКАЦИЯ: ГОТОВОЕ РЕШЕНИЕ ЭРТЕ. ОФОРМЛЕНИЕ ДВЕРЕЙ

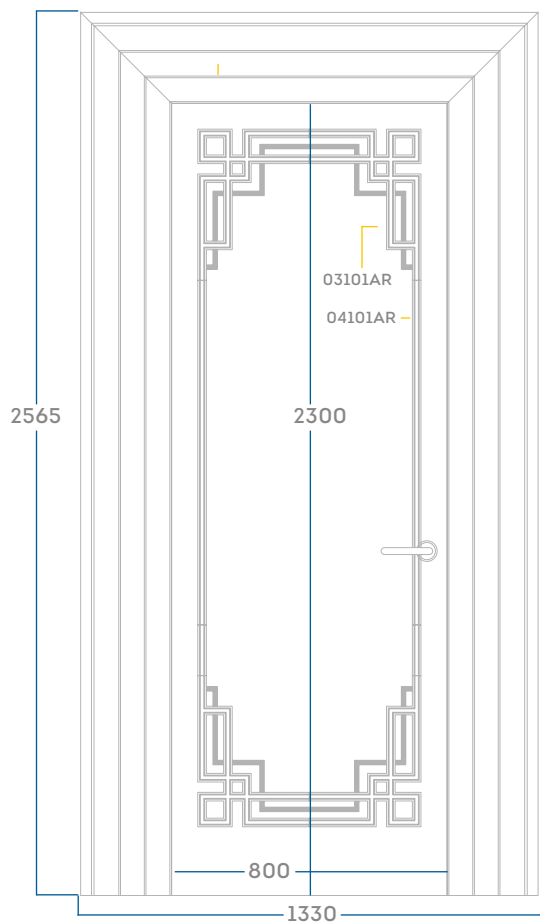

Общая спецификация

ОФОРМЛЕНИЕ ДВЕРЕЙ 76443AR (2565*1330)

03101AR	4 шт
04101AR	3 шт
11145RD	4 шт

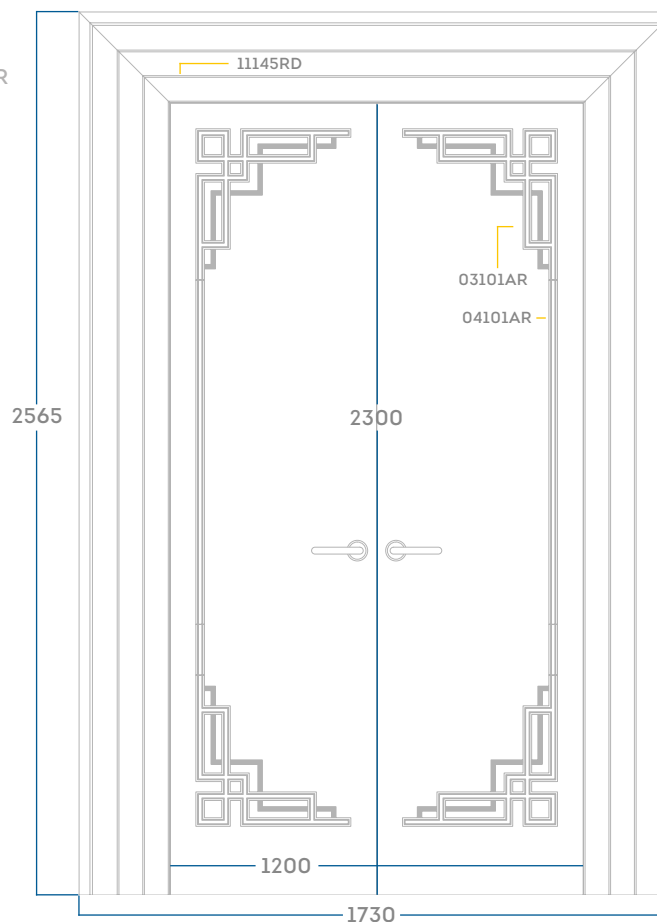

Общая спецификация

ОФОРМЛЕНИЕ ДВЕРЕЙ 76444AR (2565*1730)

03101AR	4 шт
04101AR	3 шт
11145RD	4 шт

Все размеры указаны в миллиметрах.
Размеры элементов и композиций могут иметь
незначительную погрешность.



Потолок 88411AR, стр. 24
Декоративная вставка 17110AR, стр. 109
Рама для зеркала 10101AR, стр. 111

ДЕКОРАТИВНЫЕ РЕШЁТКИ И РАМА ДЛЯ ЗЕРКАЛА

ДЕКОРАТИВНЫЕ РЕШЁТКИ

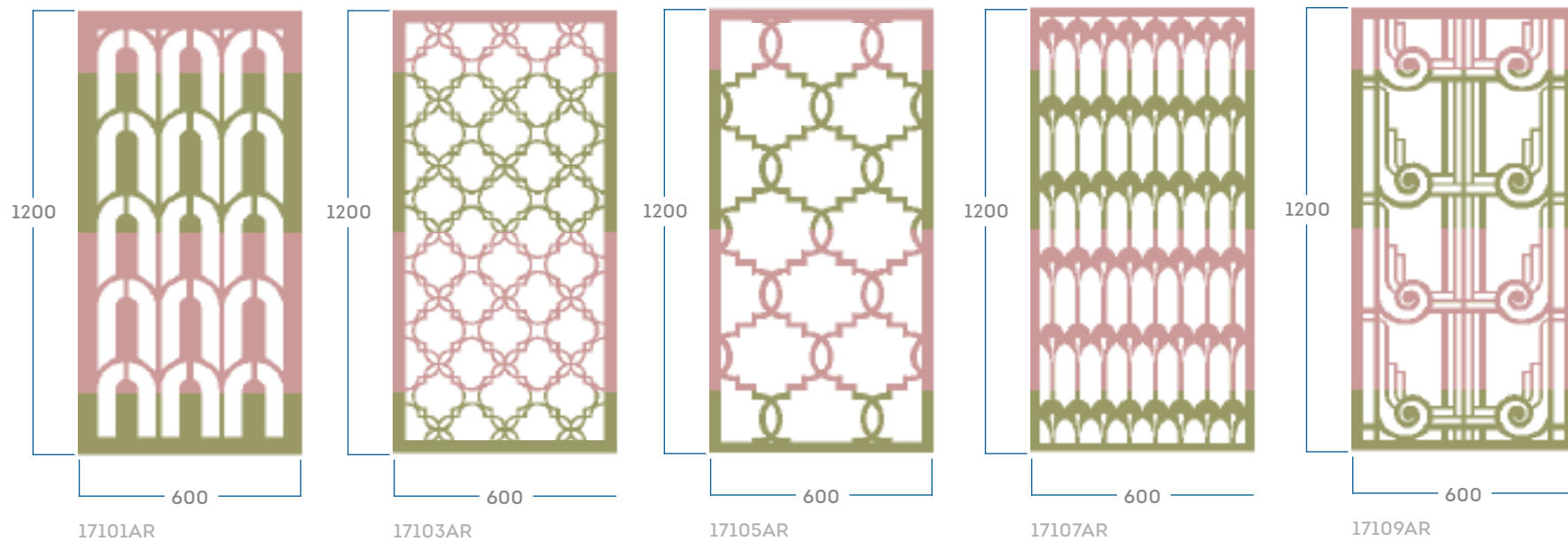

МАТЕРИАЛ: МДФ, 8 ММ

Все размеры указаны в миллиметрах.
Размеры элементов и композиций могут иметь
незначительную погрешность.

ДЕКОРАТИВНЫЕ РЕШЁТКИ

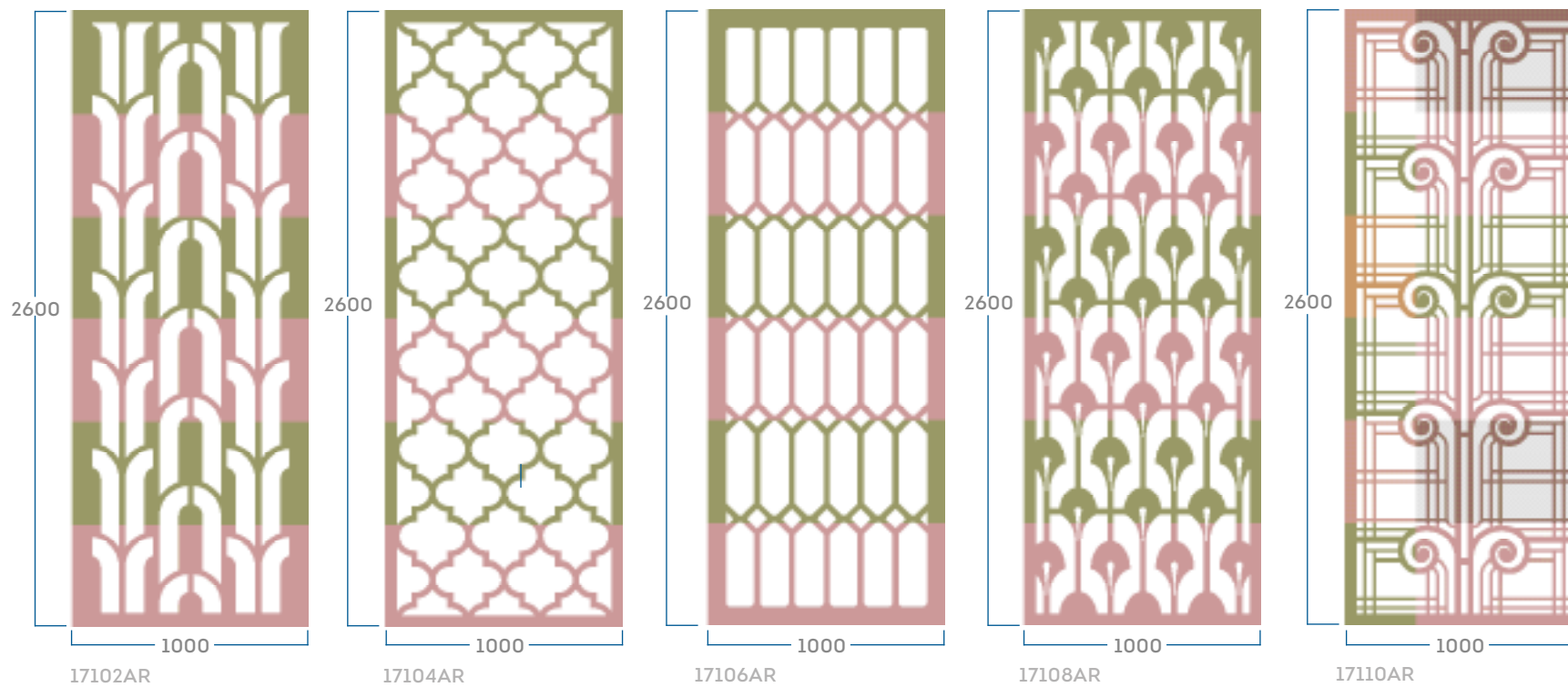

МАТЕРИАЛ: МДФ, 16 мм

Все размеры указаны в миллиметрах.
Размеры элементов и композиций могут иметь
незначительную погрешность.



Потолок 88441AR, стр. 90
Рама для зеркала 10101AR, стр. 111

РАМА ДЛЯ ЗЕРКАЛА 10101AR

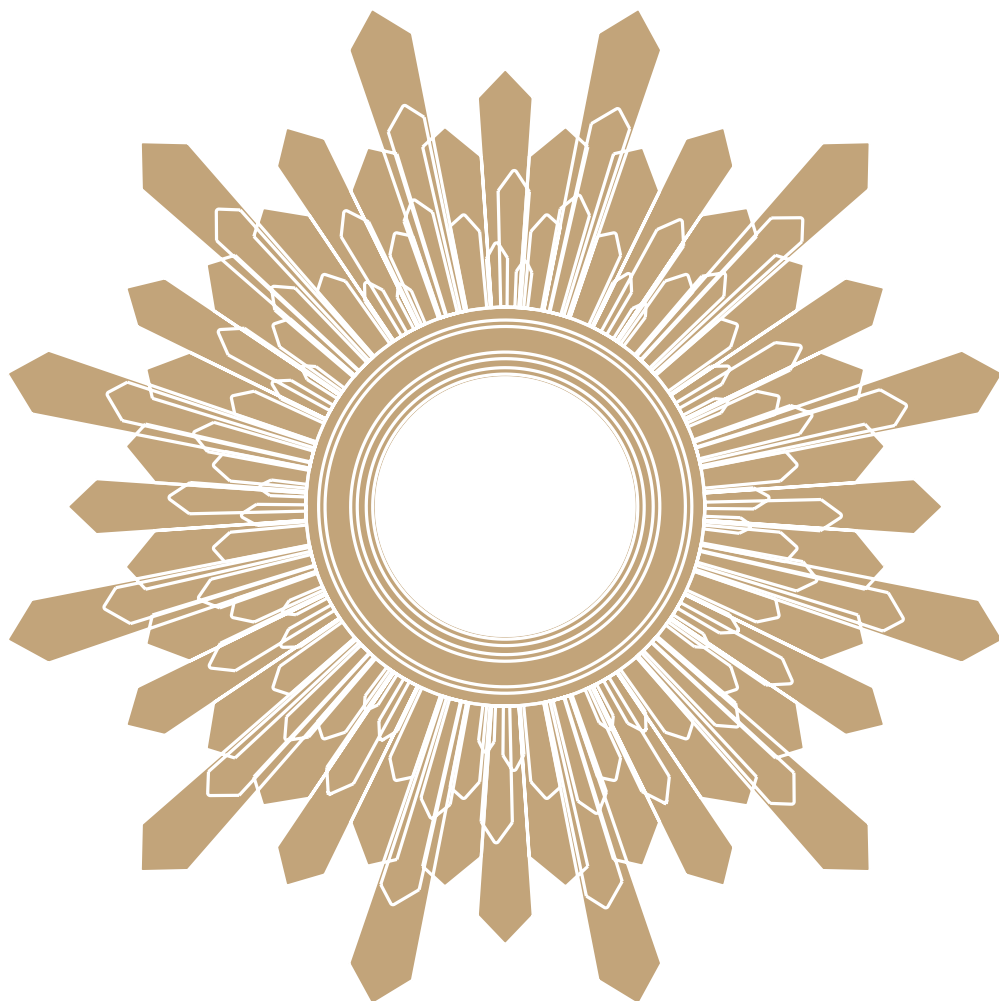

Материал: МАССИВ ДЕРЕВА

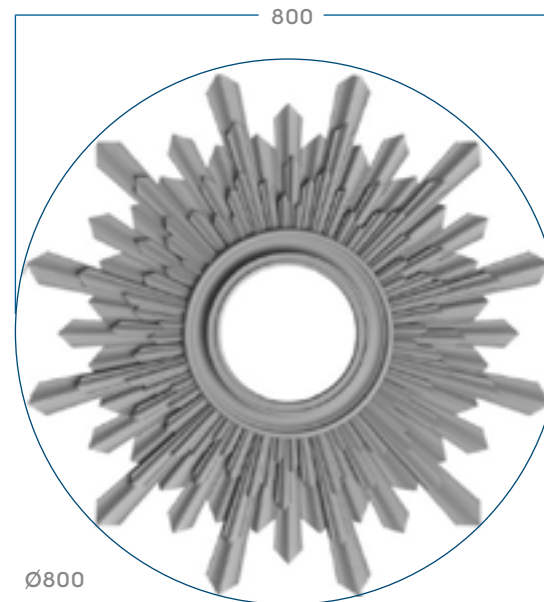

Ø800

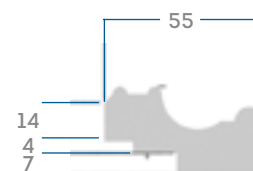

Все размеры указаны в миллиметрах.
Размеры элементов и композиций могут иметь
незначительную погрешность.















ТЕХНИЧЕСКАЯ ИНФОРМАЦИЯ

ЛОГИСТИЧЕСКИЕ
ПАРАМЕТРЫ

РЕКОМЕНДАЦИИ
ПО МОНТАЖУ И ОТДЕЛКЕ









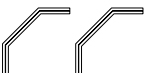

СПРАВОЧНАЯ
ИНФОРМАЦИЯ

ЛОГИСТИЧЕСКИЕ ПАРАМЕТРЫ

ИЗОБРАЖЕНИЕ	Артикул	Наименование	Материал	Размер (В*Ш*Т), мм	Ед. измерения	Вес нетто, гр
	01101AR	Накладка RODECOR Ар-Деко	ПОЛИМЕРНЫЙ ГИПС	306x251x12	ШТ	211
	01102AR	Накладка RODECOR Ар-Деко	ПОЛИМЕРНЫЙ ГИПС	508*417*20	ШТ	816
	01103AR	Накладка RODECOR Ар-Деко	ПОЛИМЕРНЫЙ ГИПС	320*120*9	ШТ	73
	01104AR	Накладка RODECOR Ар-Деко	ПОЛИМЕРНЫЙ ГИПС	450*170*15	ШТ	332
	01105AR	Накладка RODECOR Ар-Деко	ПОЛИМЕРНЫЙ ГИПС	320*120*9	ШТ	82
	01106AR	Накладка RODECOR Ар-Деко	ПОЛИМЕРНЫЙ ГИПС	450*170*15	ШТ	347
	01107AR	Накладка RODECOR Ар-Деко	ПОЛИМЕРНЫЙ ГИПС	378*325*15	ШТ	344
	01108AR	Накладка RODECOR Ар-Деко	ПОЛИМЕРНЫЙ ГИПС	283*245*9	ШТ	80
	01109AR	Накладка RODECOR Ар-Деко	ПОЛИМЕРНЫЙ ГИПС	190*162*9	ШТ	63
	0110RAR	Накладка RODECOR Ар-Деко	ПОЛИМЕРНЫЙ ГИПС	420*118*15	ШТ	273
	0110LAR	Накладка RODECOR Ар-Деко	ПОЛИМЕРНЫЙ ГИПС	420*118*15	ШТ	273
	01111AR	Накладка RODECOR Ар-Деко	ПОЛИМЕРНЫЙ ГИПС	230*163*18	ШТ	294











Допускается незначительное изменение размерных и весовых параметров изделий от партии к партии

ЛОГИСТИЧЕСКИЕ ПАРАМЕТРЫ

ИЗОБРАЖЕНИЕ	АРТИКУЛ	НАИМЕНОВАНИЕ	МАТЕРИАЛ	РАЗМЕР (В*Ш*Т), мм	ЕД. ИЗМЕРЕНИЯ	ВЕС НЕТТО, гр
	03101AR	Угловой элемент RODECOR Ар-Деко	ПОЛИМЕРНЫЙ ГИПС	450*450*15	ШТ	647
	0312LAR	Угловой элемент RODECOR Ар-Деко	ПОЛИМЕРНЫЙ ГИПС	600*450*20	ШТ	672
	0312RAR	Угловой элемент RODECOR Ар-Деко	ПОЛИМЕРНЫЙ ГИПС	600*450*20	ШТ	672
	03103AR	Угловой элемент RODECOR Ар-Деко	ПОЛИМЕРНЫЙ ГИПС	150*150*9	ПАРА	45
	04101AR	Молдинг RODECOR Ар-Деко	ПОЛИМЕРНЫЙ ГИПС	25*1000*15	ШТ	337
	04102AR	Молдинг RODECOR Ар-Деко	ПОЛИМЕРНЫЙ ГИПС	13*1000*9	ШТ	100
	04103AR	Молдинг RODECOR Ар-Деко	ПОЛИМЕРНЫЙ ГИПС	13*1000*9	ШТ	93
	04104AR	Молдинг RODECOR Ар-Деко	ПОЛИМЕРНЫЙ ГИПС	13*1000*9	ШТ	78
	07101AR	Панель RODECOR Ар-Деко	ПОЛИМЕРНЫЙ ГИПС	282*564*5	ШТ	221
	08101AR	Кольцо RODECOR Ар-Деко	ПОЛИМЕРНЫЙ ГИПС	220*220*20	ШТ	285
	09101AR	Соединительный элемент RODECOR Ар-Деко	ПОЛИМЕРНЫЙ ГИПС	100*100*20	ШТ	112
	09102AR	Соединительный элемент RODECOR Ар-Деко	ПОЛИМЕРНЫЙ ГИПС	100*60*15	ШТ	44

Допускается незначительное изменение размерных и весовых параметров изделий от партии к партии

ЛОГИСТИЧЕСКИЕ ПАРАМЕТРЫ

ИЗОБРАЖЕНИЕ	Артикул	Наименование	Материал	Размер (В*Ш*Т), мм	Ед. измерения
	10101AR	Рама зеркала RODECOR Ар-Деко	Массив дерева	800*800*30	шт
	17101AR	Панель RODECOR Ар-Деко	МДФ, 8 мм	1200*600*8	шт
	17102AR	Панель RODECOR Ар-Деко	МДФ, 16 мм	2600*1000*16	шт
	17103AR	Панель RODECOR Ар-Деко	МДФ, 8 мм	1200*600*8	шт
	17104AR	Панель RODECOR Ар-Деко	МДФ, 16 мм	2600*1000*16	шт
	17105AR	Панель RODECOR Ар-Деко	МДФ, 8 мм	1200*600*8	шт
	17106AR	Панель RODECOR Ар-Деко	МДФ, 16 мм	1000*2600*16	шт
	17107AR	Панель RODECOR Ар-Деко	МДФ, 8 мм	1200*600*8	шт
	17108AR	Панель RODECOR Ар-Деко	МДФ, 16 мм	2600*1000*16	шт
	17109AR	Панель RODECOR Ар-Деко	МДФ, 8 мм	1200*600*8	шт
	17110AR	Панель RODECOR Ар-Деко	МДФ, 16 мм	2600*1000*16	шт

Допускается незначительное изменение размерных и весовых параметров изделий от партии к партии

РЕКОМЕНДАЦИИ ПО МОНТАЖУ И ОТДЕЛКЕ ДЕКОРА ИЗ ПОЛИМЕРНОГО ГИПСА

РЕКОМЕНДАЦИИ ПО МОНТАЖУ

- 1.1 Поверхности, предназначенные для монтажа, должны быть ровными, сухими и чистыми, предварительно загрунтованными.
- 1.2. Оптимальной для монтажа является температура +17 ...+25°C.
- 1.3. Определите место для установки декора, нанесите клей на изделие и плотно прижмите. Удалите излишки клея при помощи шпателя.
- 1.4. Для монтажа декора из полимерного гипса используют полиуретановый клей.
- 1.5. Для соединения стыков декора используется полиуретановый стыковочный клей, который наносится на поверхность стыков. После соединения двух деталей он должен выступить по всей длине шва. В течение 24 часов клей, расширяясь продолжает выступать. Через 24 часа остатки клея необходимо удалить механическим способом.
- 1.6. При необходимости декор можно закрепить микрошпилькой или шурупом и зашпаклевать отверстие. Шпаклевку необходимо использовать клеевую безусадочную.

РЕКОМЕНДАЦИИ ПО ОТДЕЛКЕ

- 2.1. Перед отделкой, поверхность декора необходимо отчистить от пыли сжатым воздухом или кисточкой.
- 2.2. При необходимости зашпаклевать щели, места стыков, зашкурить зашпаклеванные места.
- 2.3. Обезжирить поверхность декора из полимерного гипса. Тщательно протереть тряпочкой, смоченной изопропиловым (техническим) спиртом, растворителем 646 или ацетоном на выбор. Дать высохнуть.
- 2.4. Нанести праймер (грунтовку) для улучшения адгезии. Важно в работе использовать грунты, предназначенные для полиуретана.
- 2.5. На загрунтованные поверхности наносятся эмали, лаки, вододисперсионные краски. Выполнять окраску изделий необходимо согласно инструкциям производителей лакокрасочных материалов. Покрытие наносится равномерным тонким слоем. После того, как первый слой краски высохнет, процедуру можно повторить еще раз.

Рекомендации по монтажу и отделке носят общий характер и могут не учитывать все нюансы и особенности работы в реальных условиях.

СПРАВОЧНАЯ ИНФОРМАЦИЯ

Артикул	линейка продукции	сечение какого молдинга повторяет		изображение
01101AR	накладка	04322RD		 04101AR
01102AR	накладка	04308RD		 04102AR
01103AR	накладка	04102AR		 04103AR
01104AR	накладка	04101AR		 04104AR
01105AR	накладка	04102AR		 04322RD
01106AR	накладка	04101AR		 04308RD
01107AR	накладка	04102AR		 11145RD
01108AR	накладка	04102AR		 11147RD
01109AR	накладка	04102AR		 11165RD
0110RAR	накладка	04101AR		 12106RD
0110LAR	накладка	04101AR		
01111AR	накладка	04101AR		
08101AR	кольцо	-		
09101AR	соединительный элемент	-		
09102AR	соединительный элемент	04101AR		
03101AR	угловой элемент	04101AR	04102AR	
0312LAR	угловой элемент	04101AR	04102AR	
0312RAR	угловой элемент	04101AR	04102AR	
03103AR	угловой элемент	04103AR	04104AR	
07101AR	панель	-		
11145RD	карниз, базовая коллекция	-		
11147RD	карниз, базовая коллекция	-		
11165RD	карниз, базовая коллекция	-		
12106RD	плинтус, базовая коллекция	-		

ДЛЯ ЗАМЕТОК

ДЛЯ ЗАМЕТОК
