



R O D E S O R[®]

ДЕКОР С ИСТОРИЕЙ

КОЛЛЕКЦИЯ ТРИ ВЕКА БАРОККО

СОДЕРЖАНИЕ

ДИЗАЙНЕРСКИЙ ЛЕПНОЙ ДЕКОР ИЗ ПОЛИМЕРНОГО ГИПСА RODECOR	4
ПРЕИМУЩЕСТВА	5
О КОЛЛЕКЦИИ	9
КАТАЛОГ ЭЛЕМЕНТОВ	10
ГОТОВЫЕ РЕШЕНИЯ. ПРОЕКТ БЕНУА	21
ФОРМАТ 1. ОФОРМЛЕНИЕ ПОТОЛКА	24
ФОРМАТ 2. ОФОРМЛЕНИЕ ПОТОЛКА И ОДНОЙ СТЕНЫ	26
ФОРМАТ 3. ОФОРМЛЕНИЕ ПОТОЛКА И ДВУХ СТЕН	30
ГОТОВЫЕ РЕШЕНИЯ. ПРОЕКТ ЮСУПОВА	37
ФОРМАТ 1. ОФОРМЛЕНИЕ ПОТОЛКА	40
ФОРМАТ 2. ОФОРМЛЕНИЕ ПОТОЛКА И ОДНОЙ СТЕНЫ	42
ФОРМАТ 3. ОФОРМЛЕНИЕ ПОТОЛКА И ДВУХ СТЕН	46
ГОТОВЫЕ РЕШЕНИЯ. ПРОЕКТ АРАЙЯ	53
ФОРМАТ 1. ОФОРМЛЕНИЕ ПОТОЛКА	56
ФОРМАТ 2. ОФОРМЛЕНИЕ ПОТОЛКА И ОДНОЙ СТЕНЫ	58
ФОРМАТ 3. ОФОРМЛЕНИЕ ПОТОЛКА И ДВУХ СТЕН	62
ПОТОЛОЧНЫЕ РОЗЕТКИ	69
ТЕХНИЧЕСКАЯ ИНФОРМАЦИЯ	75
ЛОГИСТИЧЕСКИЕ ПАРАМЕТРЫ	76
РЕКОМЕНДАЦИИ ПО МОНТАЖУ И ОТДЕЛКЕ	80
СПРАВОЧНАЯ ИНФОРМАЦИЯ	81

ДИЗАЙНЕРСКИЙ ЛЕПНОЙ ДЕКОР ИЗ ПОЛИМЕРНОГО ГИПСА RODECOR

О БРЕНДЕ

За новым именем - RODECOR - стоят большой опыт, труд и творчество команды единомышленников из Санкт-Петербурга.

Архитекторы и дизайнеры, художники и скульпторы, программисты и резчики по дереву, технологи и маркетологи, монтажники и специалисты по продажам - вот тот широкий список профессионалов в своём деле, тех, кто ежедневно работает над созданием современных шедевров с большой и интересной историей.

ОСОБЕННОСТЬ

Создание выверенных и со всех сторон продуманных элементов и композиций лепного декора, в основе которых признанные памятники архитектуры с их уникальными интерьерами и особенной историей.

МИССИЯ

RODECOR - это дизайнерский лепной декор, призванный наполнить интерьеры жителей России большим смыслом, привнести в них культурное наследие великой страны с помощью инновационных технологий и в соответствии с современными трендами оформления интерьеров.

Таким образом, мы берем лучшее, прочитываем по-своему и даем современное готовое решение нашим клиентам.

ПРЕИМУЩЕСТВА



Разработан и произведён
в Санкт-Петербурге



Полный спектр услуг
по проектированию, монтажу
и окраске



Пластичный при нагревании



Создан командой профессионалов,
продуман со всех сторон



Изыщество форм
и высокая детализовка элементов



Плотный. Не дает усадки

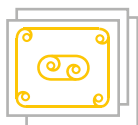

Готовые решения: чертежи стен,
потолков, оформление дверей



Полимерный гипс – безопасный
современный материал



Наличие 2D- и 3D-библиотеки



Складская программа.
Товар в наличии на складе



Прочный и легкий.
Удобно монтировать и перевозить



Разнообразие стилей коллекций



Увеличенная гарантия
на материал – 2 года



Влагостойкий. Можно использовать
во влажных помещениях



Специальный клей RODECOR
с уникальной формулой
для полимерного гипса RODECOR



А. Н. Бенуа
Эскиз декорации к балету «Диана де Пуатье»
1933 г.



А. Н. Бенуа
Эскиз декорации к драме «Дама с камелиями»
1923 г.



А. Н. Бенуа
Интерьерная акварель
1924 г.

terminis
19/10/24
1924.
avec les fleurs
recueilles par moi-même

О КОЛЛЕКЦИИ

КОЛЛЕКЦИЯ ТРИ ВЕКА БАРОККО

Третья коллекция RODECOR включает в себя элементы лепного декора в авторском и современном видении стиля Барокко. Главное вдохновение для команды разработчиков – театральное искусство времён расцвета этой великолепной эпохи, её пышность, величие и в то же время элегантная утонченность, свойственная интерьерам, оформленным в этом стиле.

Театральное искусство эпохи Барокко было способно вызвать самые разные ассоциации: феерия, азарт, драматизм, зрелищность, музыкальность, страсть и витальность. Это нашло выражение в ключевых элементах коллекции, символизирующих лиру, маску, растительные орнаменты и птиц.

Мы взяли за основу опыт великих мастеров, в 18, 19 и 20 веках переосмысливших эпоху театрального Барокко, и дополнили нашим прочтением. Результат работы над коллекцией «Три века Барокко» RODECOR – 38 уникальных элементов из полимерного гипса, создающих сбалансированные, гармоничные и современные готовые решения, уместные в 21 веке.

Ассортимент коллекции сочетает в себе три ключевые темы стиля Барокко, подчёркивающие его театральность, и в соответствии с ними поделён на 3 проекта. Геометрия олицетворяет свободу формы с удержанием композиции, флориальность символизирует утончённые и изящные мотивы стиля, а фантазийность – способность к перевоплощению, преобразению и путешествию в мир далёких и чарующих грёз.

Каждый проект представлен в трёх форматах, что позволяет заказчикам с разными предпочтениями найти решение именно для своего интерьера:

Формат 1 – оформление потолка.

Формат 2 – оформление потолка и одной стены.

Формат 3 – оформление потолка и двух стен.



БЕНУА – в честь Александра Николаевича Бенуа (1870-1960). Русский художник, историк искусства, иллюстратор и главный идеолог творческого объединения «Мир искусства». По праву считается истинным ценителем и знатоком стиля Барокко, особенное место в котором он отводил именно театральному наследию. Увлечение театром нашло отражение в выполненных им декорациях, в том числе к барочной стилизации Мариинского театра – балету «Павильон Армиды», впоследствии ставшему жемчужиной «Русских сезонов». Именно в его оформлении Александр Николаевич Бенуа смог воссоздать пышную, величественную и торжественную атмосферу эпохи.

Тема – Геометрия.



ЮСУПОВА – в честь Зинаиды Ивановны Юсуповой (1809-1893). Принадлежавшая к русскому дворянскому роду Нарышкиных (девичья фамилия княгини) Зинаида Ивановна унаследовала семейное увлечение Барокко: известно целое архитектурное направление, впоследствии получившее название «нарышкинское Барокко». Княгиня Юсупова, фрейлина, аристократка, блистательная великосветская красавица, и сама была любительницей этого стиля, что воплотилось в интерьерах великолепного памятника Барокко – знаменитого Литейного дома в Санкт-Петербурге. Пышное убранство дворца, насыщенные барочными композициями интерьеры, домашний театр и зимний сад – всё это неразрывно связано со стилем Барокко и его насыщенной театральностью, которую так любила знаменитая династия Юсуповых.

Тема – Флориальность.



АРАЙЯ – в честь Франческо Доменико Арайи (1709-1770). Итальянский композитор неаполитанской школы, автор барочных опер и ораторий. Придворный капельмейстер во времена царствования Анны Иоановны и Елизаветы Петровны – периода, который традиционно ассоциируется с расцветом Барокко в России. Невероятная творческая энергия композитора позволила ему оставить впечатляющее по своим масштабам музыкальное наследие, в числе которых – постановка «Цифал и Прокрис». Именно этот шедевр Барокко составил целую эпоху на русской сцене и стал первой оперой, написанной на русском языке. Чудесный мир волшебных декораций, богатство выразительных приёмов, безграничность фантазии и возможности перевоплощения – всё это вдохновляло великого мастера в далёком 18 веке и продолжает вдохновлять нас и сейчас.

Тема – Фантазийность.



КАТАЛОГ ЭЛЕМЕНТОВ

НАКЛАДКИ

ВОЛЮТЫ

УГЛОВЫЕ ЭЛЕМЕНТЫ

МОЛДИНГИ

ОКОНЧАНИЯ К МОЛДИНГАМ

МАСКАРОНЫ

ПАНЕЛИ

СОЕДИНИТЕЛЬНЫЕ ЭЛЕМЕНТЫ

НАКЛАДКА

01101BR (В*Ш*Т, ММ)

300*300*20

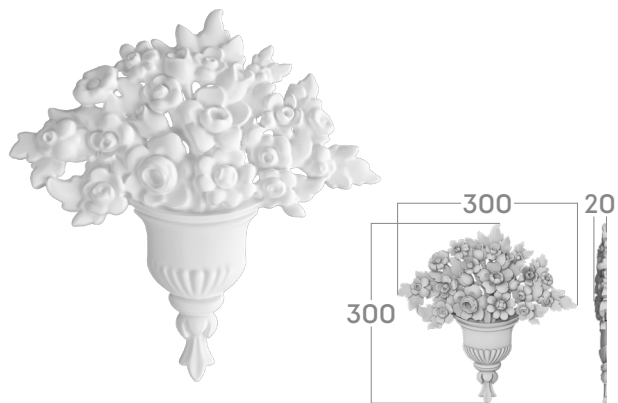

НАКЛАДКА

01102BR (В*Ш*Т, ММ)

80*35*13

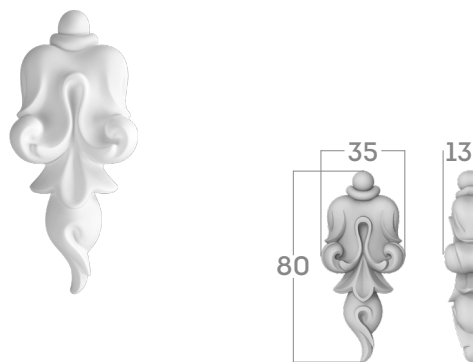

НАКЛАДКА

01103BR (В*Ш*Т, ММ)

180*180*15

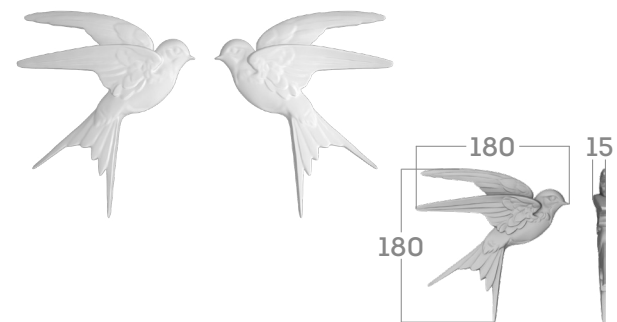

НАКЛАДКА

01104BR (В*Ш*Т, ММ)

110*120*12

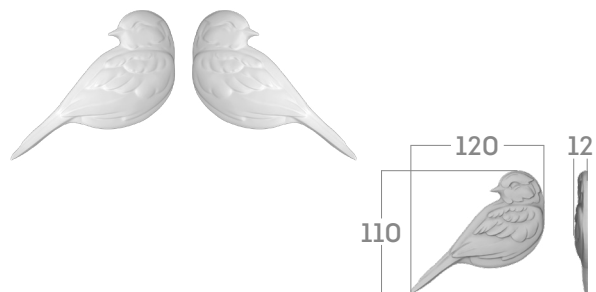

НАКЛАДКА

01105BR (В*Ш*Т, ММ)

340*220*18

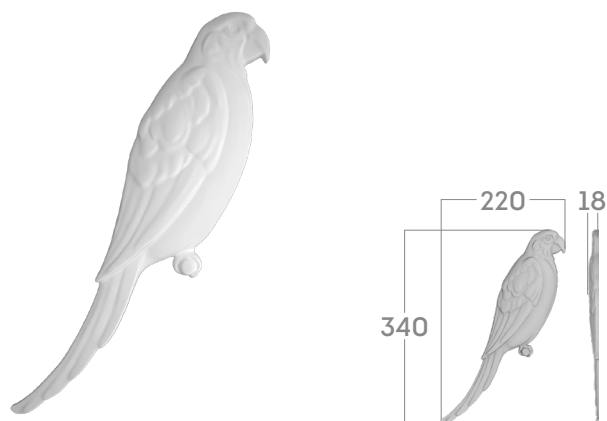

НАКЛАДКА

01106BR (В*Ш*Т, ММ)

105*160*12

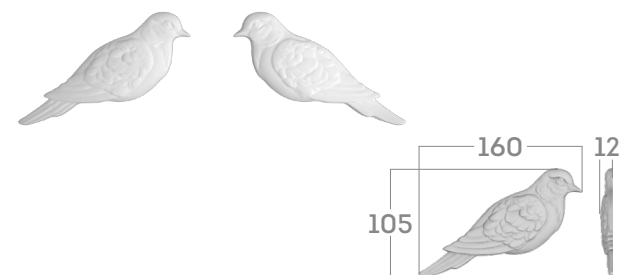

НАКЛАДКА

01107BR (В*Ш*Т, ММ)

370*344*19

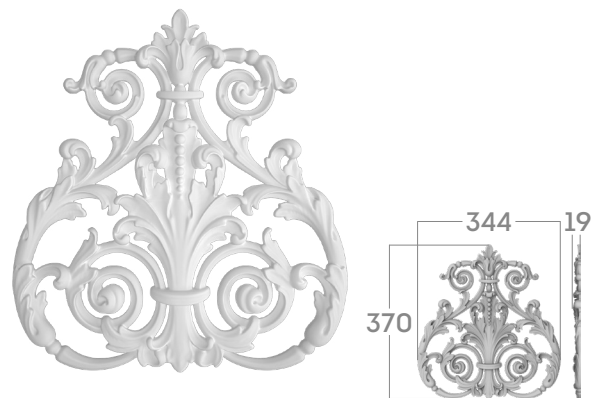

НАКЛАДКА

01108BR (В*Ш*Т, ММ)

235*185*22

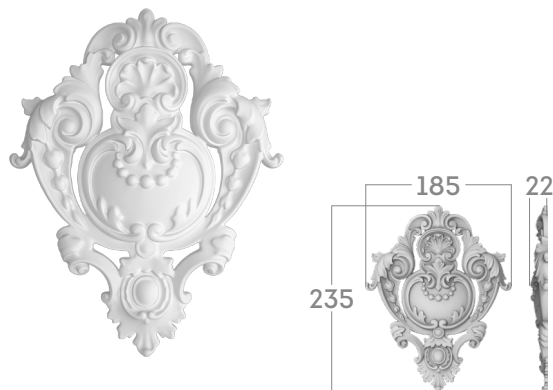

НАКЛАДКА

01109BR (В*Ш*Т, ММ)

200*165*10

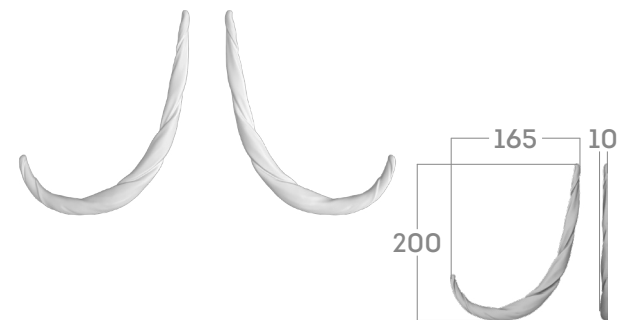

НАКЛАДКА

01110BR (В*Ш*Т, ММ)

170*30*10

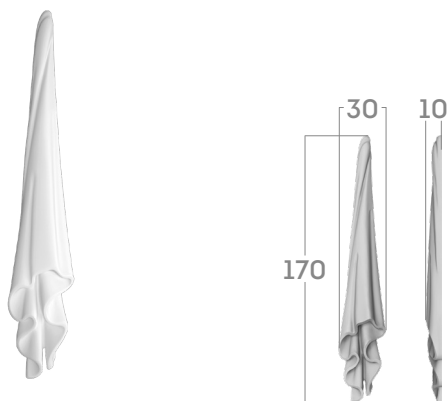

НАКЛАДКА

01111BR (В*Ш*Т, ММ)

140*400*10

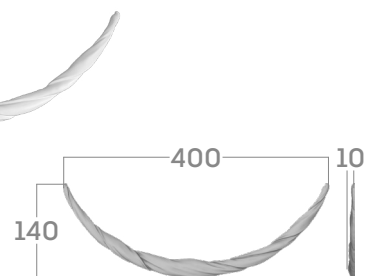

ВОЛЮТА

02101BR (В*Ш*Т, ММ)

280*120*14

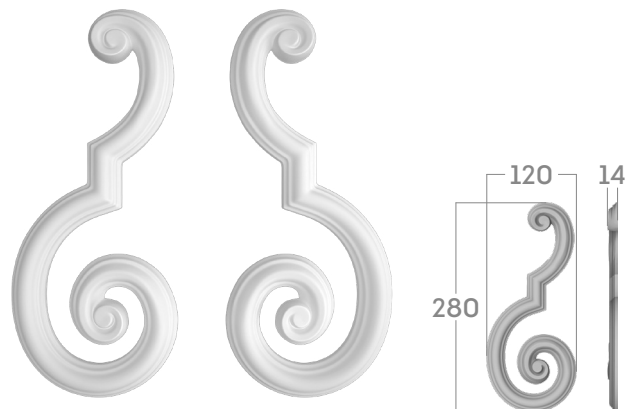

ВОЛЮТА

02102BR (В*Ш*Т, ММ)

200*80*15

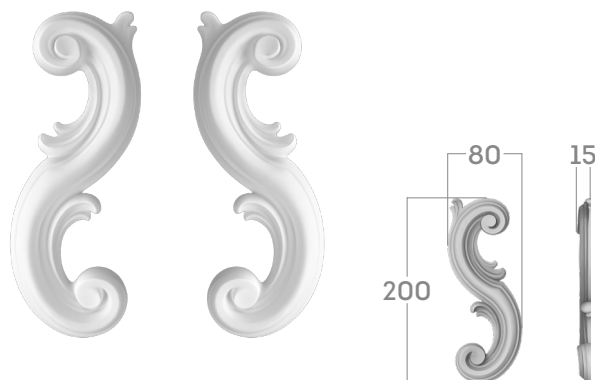

ВОЛЮТА

02103BR (В*Ш*Т, ММ)

110*75*15

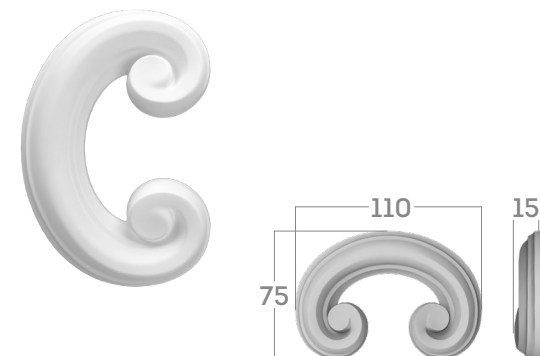

ВОЛЮТА

02104BR (В*Ш*Т, ММ)

290*100*12



ВОЛЮТА

02105BR (В*Ш*Т, ММ)

280*140*12

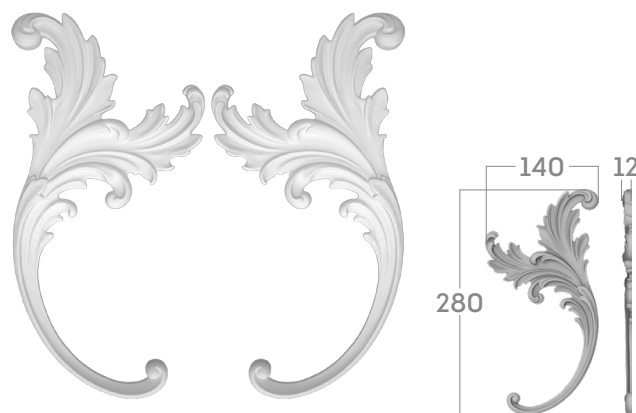

ВОЛЮТА

02106BR (В*Ш*Т, ММ)

160*80*10

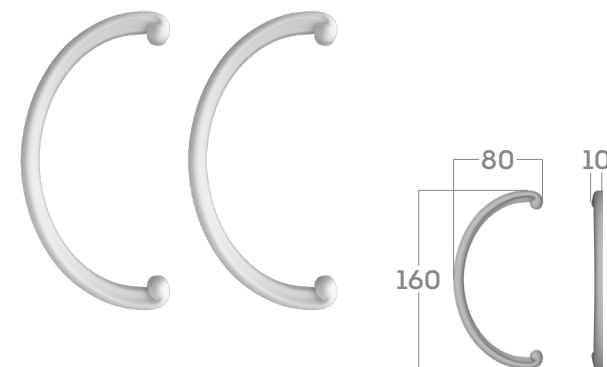

ВОЛЮТА

02107BR (В*Ш*Т, ММ)

210*90*10

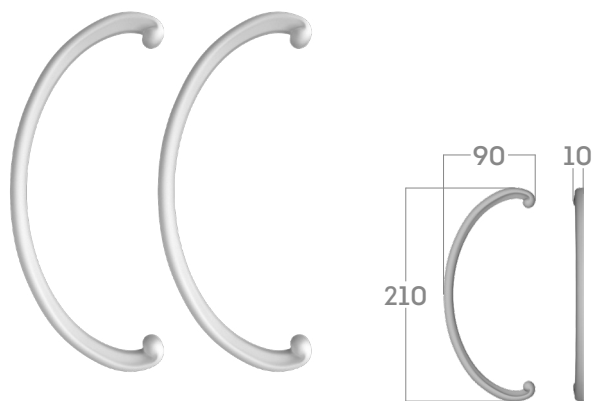

ВОЛЮТА

02108BR (В*Ш*Т, ММ)

265*100*10

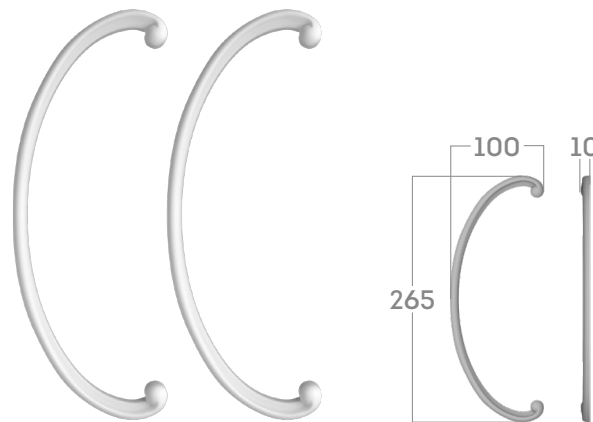

ВОЛЮТА

02109BR (В*Ш*Т, ММ)

250*105*20

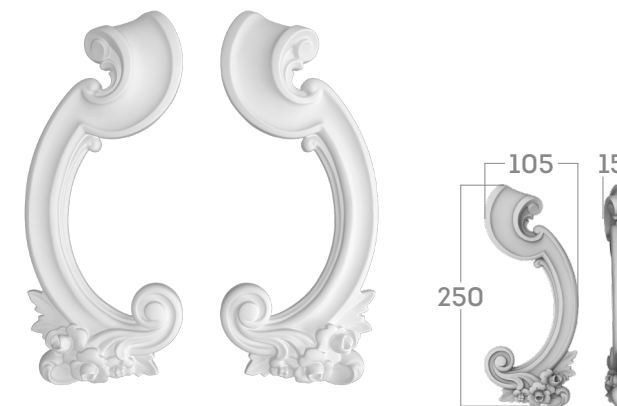

ВОЛЮТА

02110BR (В*Ш*Т, ММ)

240*130*18

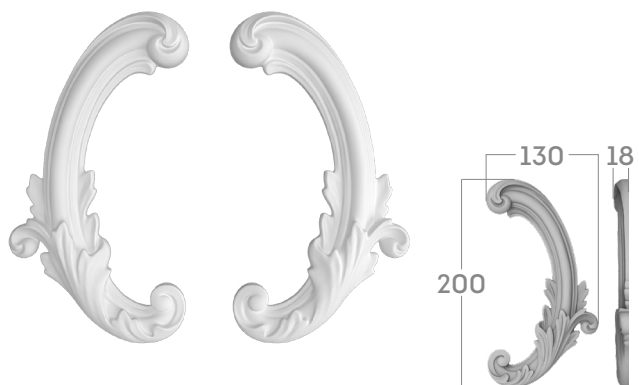

УГЛОВОЙ ЭЛЕМЕНТ

03101BR (В*Ш*Т, ММ)

170*170*9

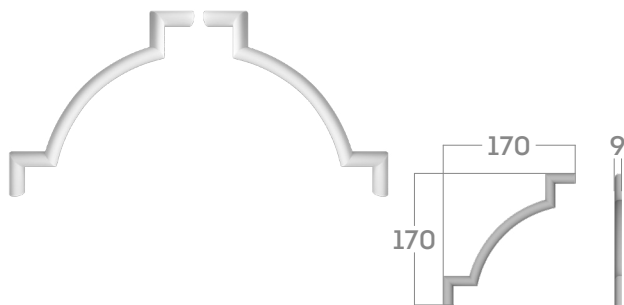

СТЫКУЕТСЯ С МОЛДИНГАМИ



04102BR
04103BR

УГЛОВОЙ ЭЛЕМЕНТ

03102BR (В*Ш*Т, ММ)

170*170*9

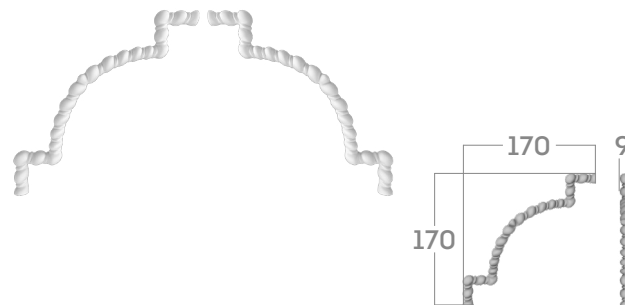

СТЫКУЕТСЯ С МОЛДИНГАМИ



04102BR
04103BR

УГЛОВОЙ ЭЛЕМЕНТ

03103BR (В*Ш*Т, ММ)

170*170*9

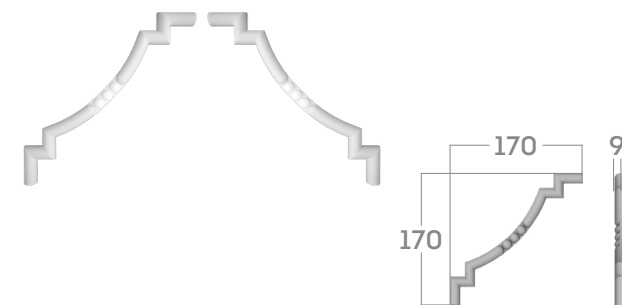

СТЫКУЕТСЯ С МОЛДИНГАМИ



04102BR
04103BR

УГЛОВОЙ ЭЛЕМЕНТ

03104BR (В*Ш*Т, ММ)

240*240*25

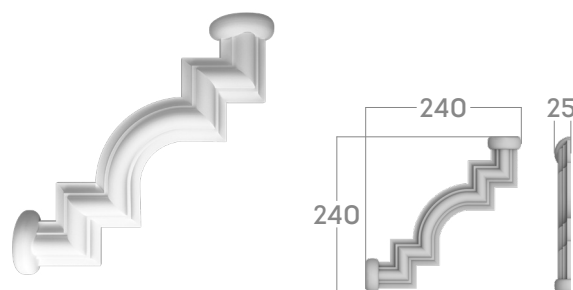

СТЫКУЕТСЯ С МОЛДИНГОМ



04308RD

УГЛОВОЙ ЭЛЕМЕНТ

03105BR (В*Ш*Т, ММ)

125*215*18

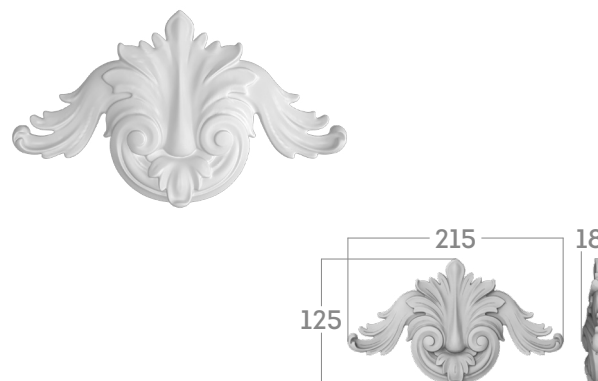

УГЛОВОЙ ЭЛЕМЕНТ

03106BR (В*Ш*Т, ММ)

170*340*20

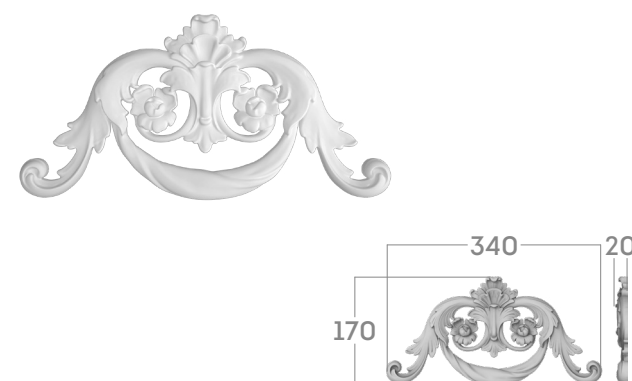

МОЛДИНГ

04101BR (В*Ш*Т, ММ)

29*1000*12

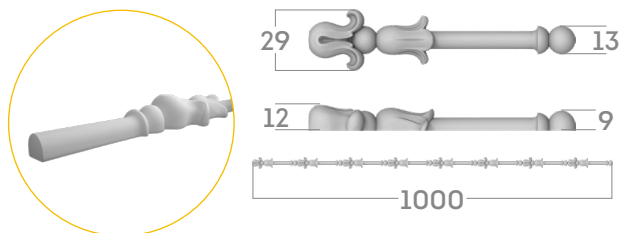

МОЛДИНГ

04102BR (В*Ш*Т, ММ)

13*1000*9

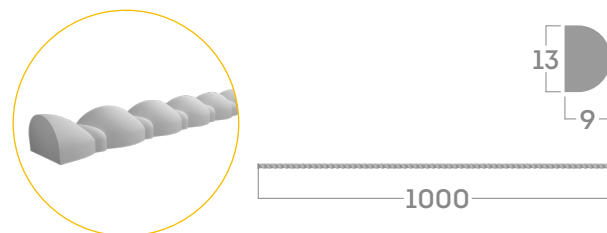

МОЛДИНГ

04103BR (В*Ш*Т, ММ)

13*1000*9

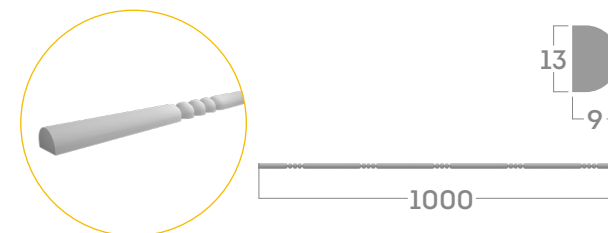

ОКОНЧАНИЕ К МОЛДИНГУ

05101BR (В*Ш*Т, ММ)

100*45*11

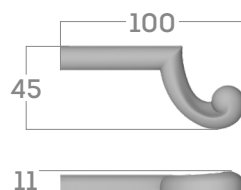
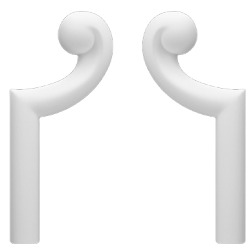

СТЫКУЕТСЯ С МОЛДИНГАМИ



04101BR
04102BR
04103BR

ОКОНЧАНИЕ К МОЛДИНГУ

05321BR (В*Ш*Т, ММ)

60*45*13

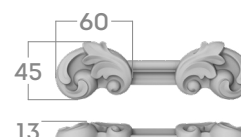

СТЫКУЕТСЯ С МОЛДИНГОМ



04321RD

ОКОНЧАНИЕ К МОЛДИНГУ

05322BR (В*Ш*Т, ММ)

95*70*17

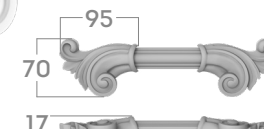
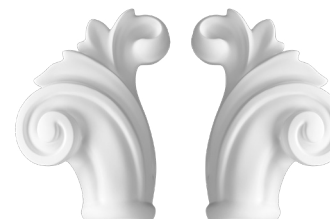

СТЫКУЕТСЯ С МОЛДИНГОМ



04322RD

МАСКАРОН

06101BR (В*Ш*Т, ММ)

270*170*30

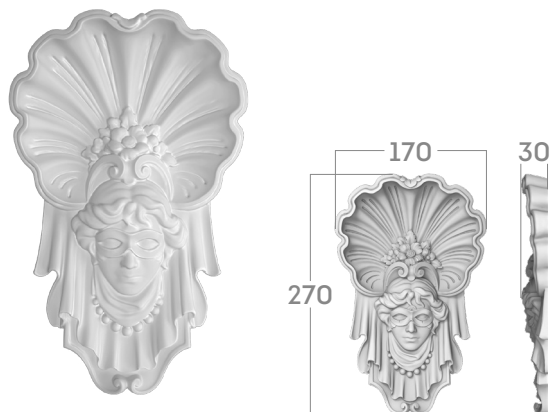

ПАНЕЛЬ

07101BR (В*Ш*Т, ММ)

282*564*7

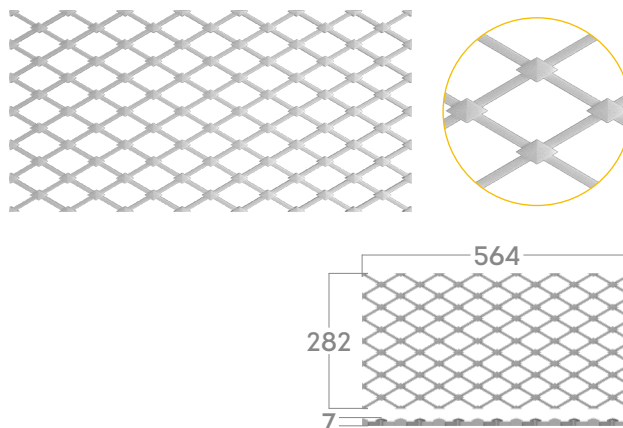

СОЕДИНИТЕЛЬНЫЙ ЭЛЕМЕНТ

09101BR (В*Ш*Т, ММ)

140*95*12



СТЫКУЕТСЯ С МОЛДИНГОМ

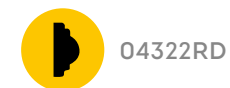

04322RD

СОЕДИНИТЕЛЬНЫЙ ЭЛЕМЕНТ

09102BR (В*Ш*Т, ММ)

250*207*12

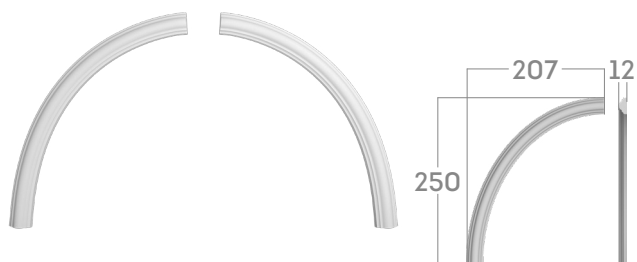

СТЫКУЕТСЯ С МОЛДИНГОМ



04322RD

СОЕДИНИТЕЛЬНЫЙ ЭЛЕМЕНТ

09103BR (В*Ш*Т, ММ)

185*185*9

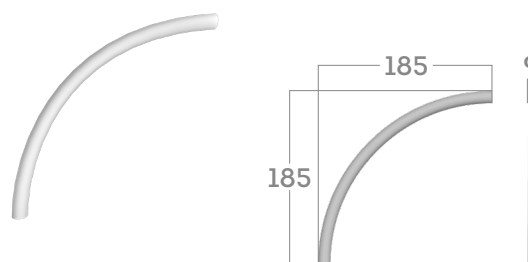

СТЫКУЕТСЯ С МОЛДИНГАМИ



04102BR
04103BR

ИСПОЛЬЗОВАНИЕ ЭЛЕМЕНТОВ БАЗОВОЙ КОЛЛЕКЦИИ RODECOR

МОЛДИНГ

04321RD

(В*Ш*Т, ММ)
19*2000*8

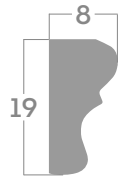
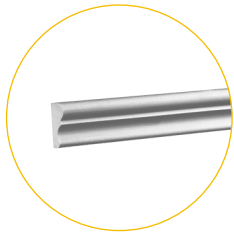

МОЛДИНГ

04321RD flex

(В*Ш*Т, ММ)
19*2000*8

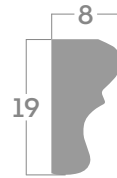
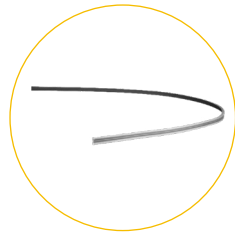

МОЛДИНГ

04322RD

(В*Ш*Т, ММ)
25*2000*12

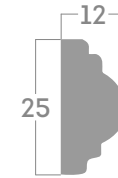
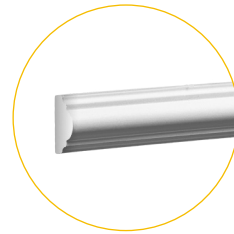

МОЛДИНГ

04322RD flex

(В*Ш*Т, ММ)
25*2000*12

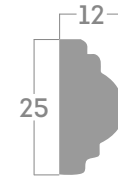
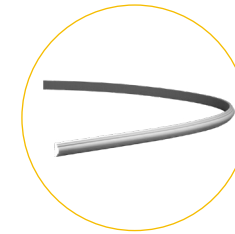

МОЛДИНГ

04308RD

(В*Ш*Т, ММ)
41*2000*20

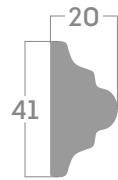
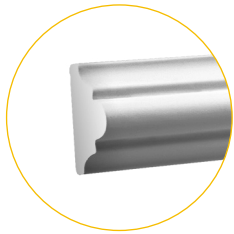

МОЛДИНГ

04308RD flex

(В*Ш*Т, ММ)
41*2000*20

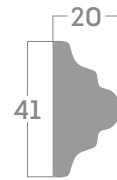

КАРНИЗ

11133RD

(В*Ш*Т, ММ)
120*2000*115

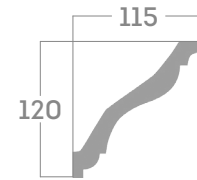
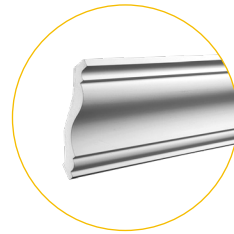

КАРНИЗ

11147RD

(В*Ш*Т, ММ)
173*2000*127

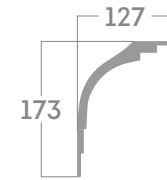
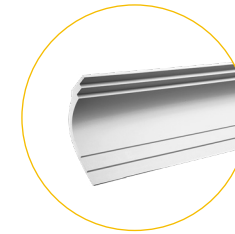

КАРНИЗ

11271RD

(В*Ш*Т, ММ)
226*2000*165

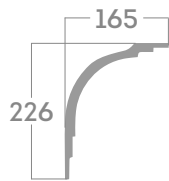
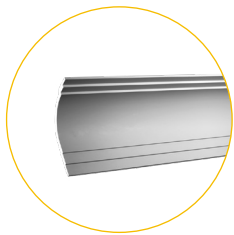

ПЛИНТУС

12110RD

(В*Ш*Т, ММ)
138*2000*19

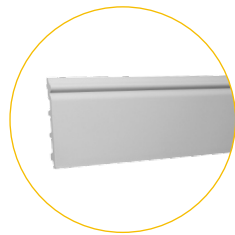

РАДИУС ИЗГИБА

Радиус изгиба гибких молдингов
(04321RD flex, 04322RD flex,
04308RD flex):

Выпуклый	550 ММ
Вогнутый	550 ММ
Арочный	550 ММ



ПРОЕКТ БЕНУА

ФОРМАТ 1

ФОРМАТ 2

ФОРМАТ 3



Потолок 88103BR, стр. 30
Стена 77103BR, стр. 32
Стена 77113BR, стр. 34

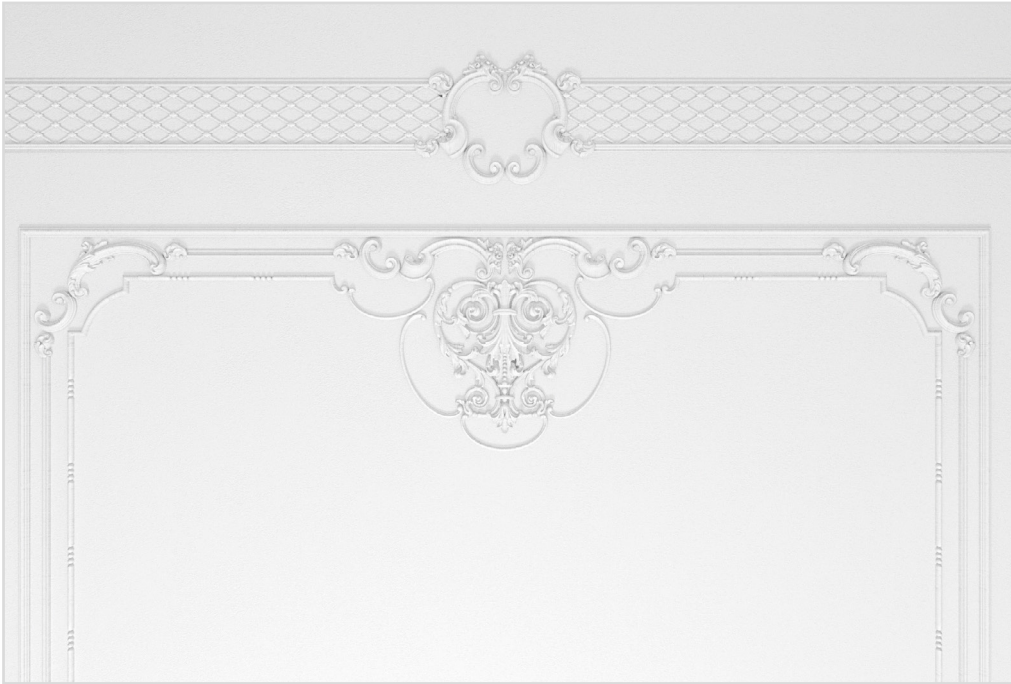

ГОТОВОЕ РЕШЕНИЕ БЕНУА. ФОРМАТ 1. ПОТОЛОК

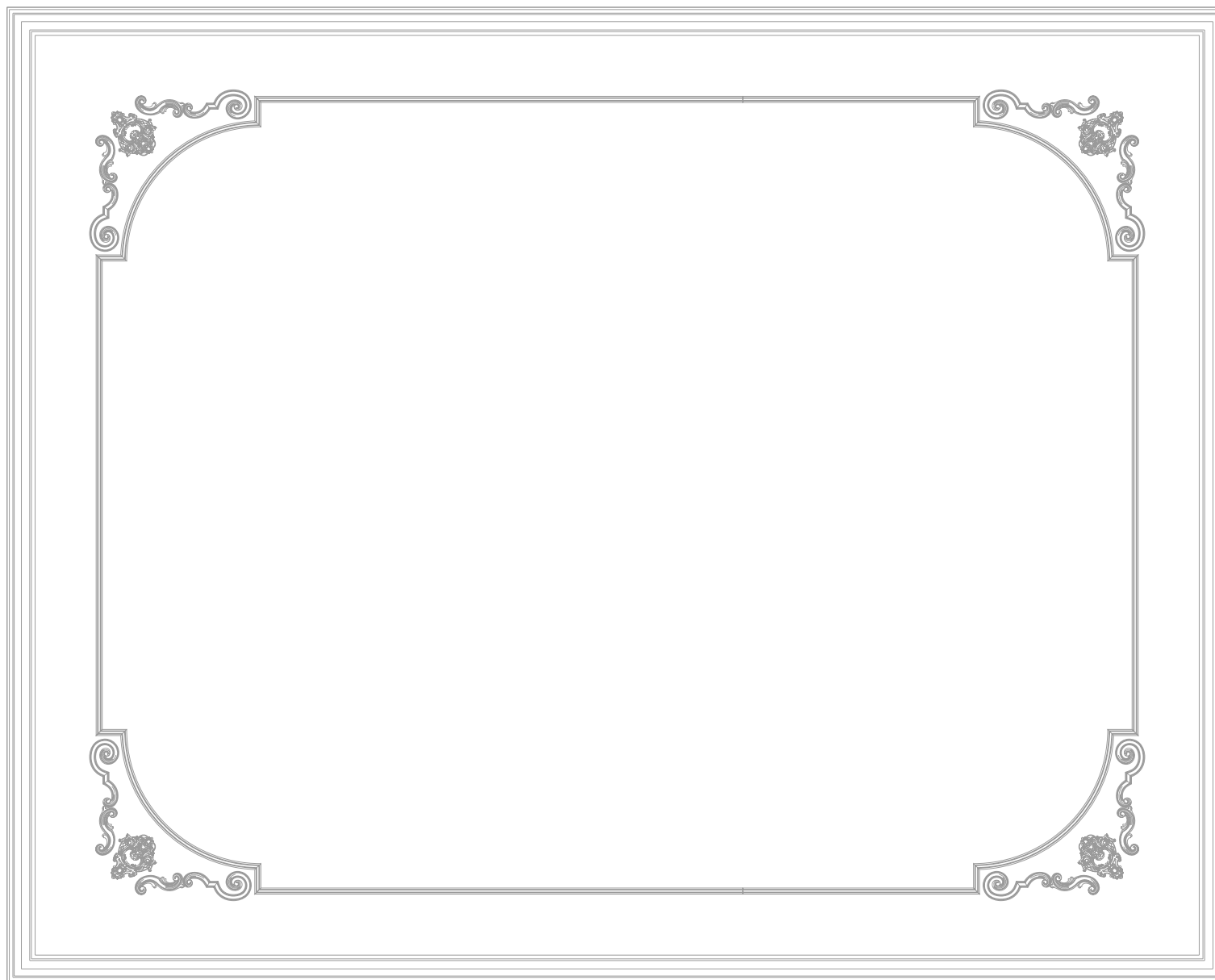

СПЕЦИФИКАЦИЯ: ГОТОВОЕ РЕШЕНИЕ БЕНУА. ФОРМАТ 1. ПОТОЛОК. АРТИКУЛ: 88101BR

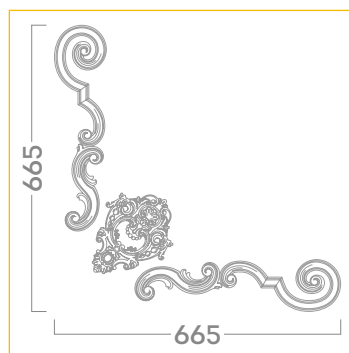
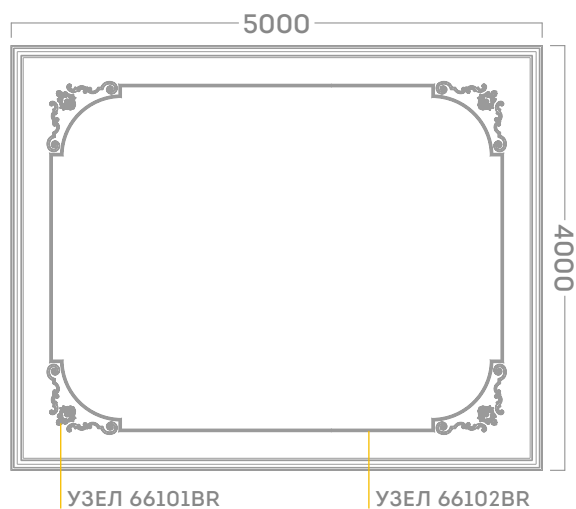

УЗЕЛ 66101BR
(665*665 MM)
01108BR 1 шт
02101BR 1 пара
02102BR 1 пара

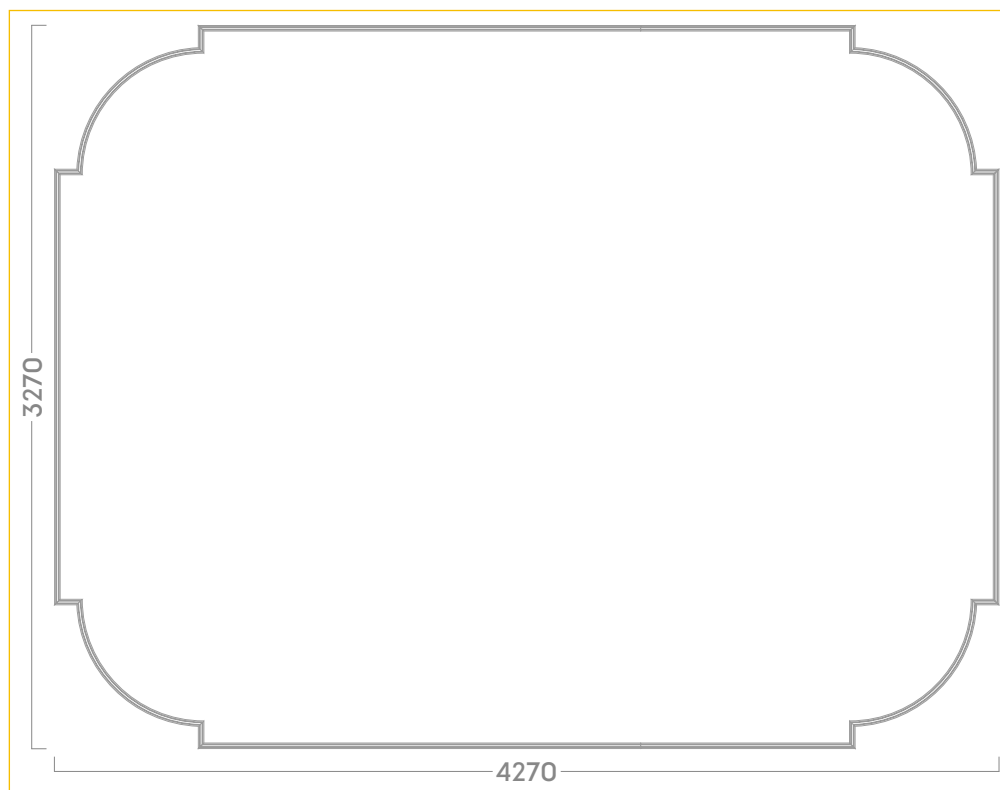

УЗЕЛ 66102BR
(3270*4270 MM)
04322RD 6 шт
04322RD flex 2 шт

Общая спецификация

ПОТОЛОК 88101BR (4000*5000)

01108BR	накладка	4 шт
02101BR	волюта	4 пары
02102BR	волюта	4 пары
04322RD	молдинг	6 шт
04322RD flex	молдинг	2 шт
11133RD	карниз	10 шт

ГОТОВОЕ РЕШЕНИЕ БЕНУА. ФОРМАТ 2. ПОТОЛОК

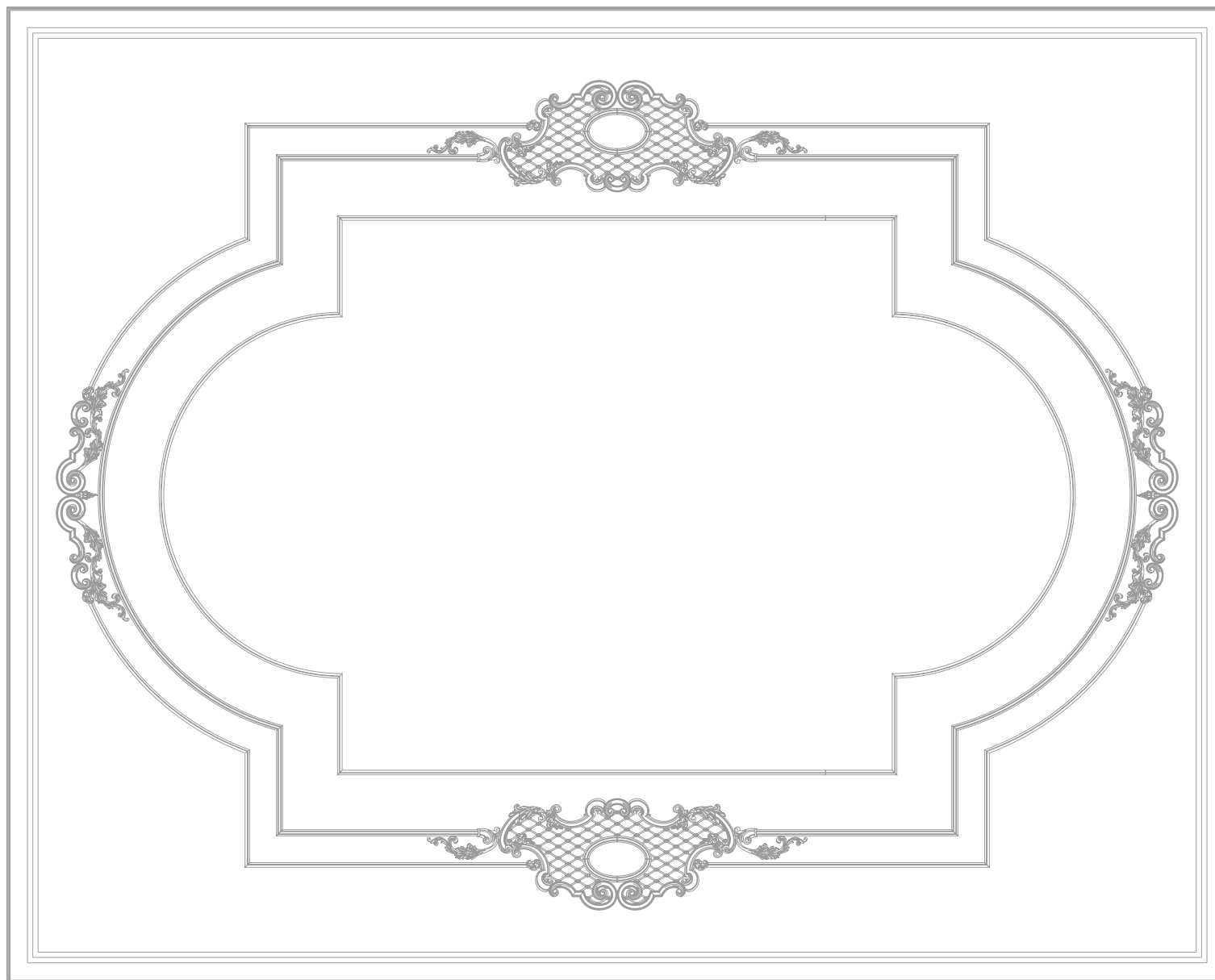

СПЕЦИФИКАЦИЯ: ГОТОВОЕ РЕШЕНИЕ БЕНУА. ФОРМАТ 2. ПОТОЛОК. АРТИКУЛ: 88102BR

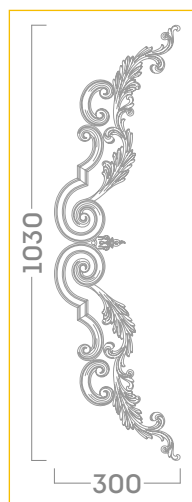
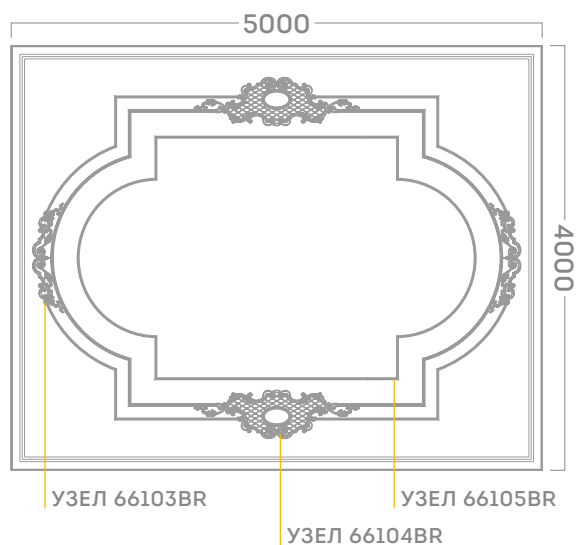

УЗЕЛ 66103BR
(1030*300 ММ)

01102BR	1 шт
02101BR	1 пара
02103BR	2 шт
02104BR	2 пары

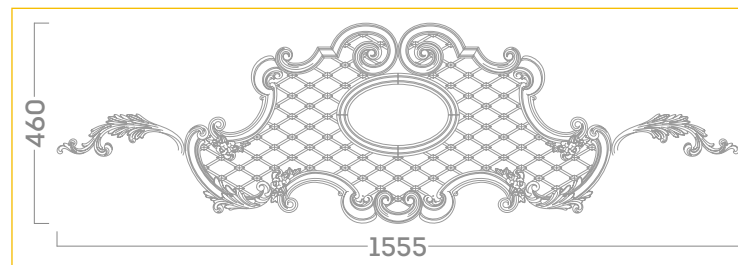

УЗЕЛ 66104BR
(460*1555 ММ)

02101BR	1 пара
02103BR	1 шт
02104BR	1 пара
02109BR	2 пары
02110BR	1 пара
07101BR	3 шт
09101BR	2 пары

Общая спецификация

ПОТОЛОК 88102BR (4000*5000)

01102BR	накладка	2 шт
02101BR	волюта	4 пары
02103BR	волюта	6 шт
02104BR	волюта	6 пар
02109BR	волюта	4 пары
02110BR	волюта	2 пары
05321BR	окончание к молд.	4 пары
05322BR	окончание к молд.	2 пары
07101BR	панель	6 шт
09101BR	соединит. элемент	4 пары
04321RD	молдинг	8 шт
04321RD flex	молдинг	7 шт
04322RD	молдинг	3 шт
04322RD flex	молдинг	4 шт
11147RD	карниз	10 шт

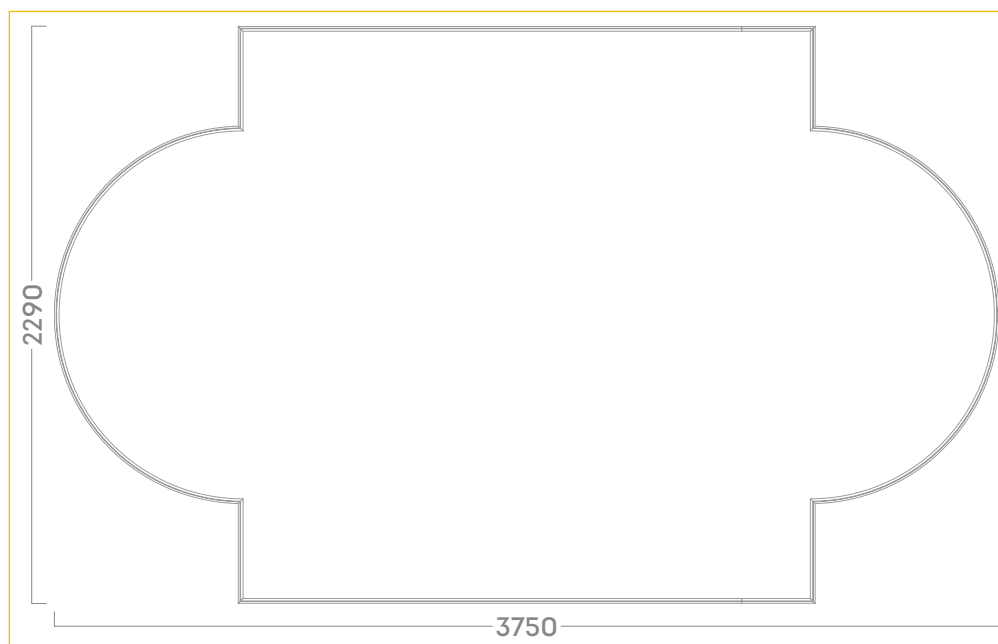

УЗЕЛ 66105BR
(2290*3750 ММ)

04321RD	4 шт
04321RD flex	3 шт

ГОТОВОЕ РЕШЕНИЕ БЕНУА. ФОРМАТ 2. СТЕНА

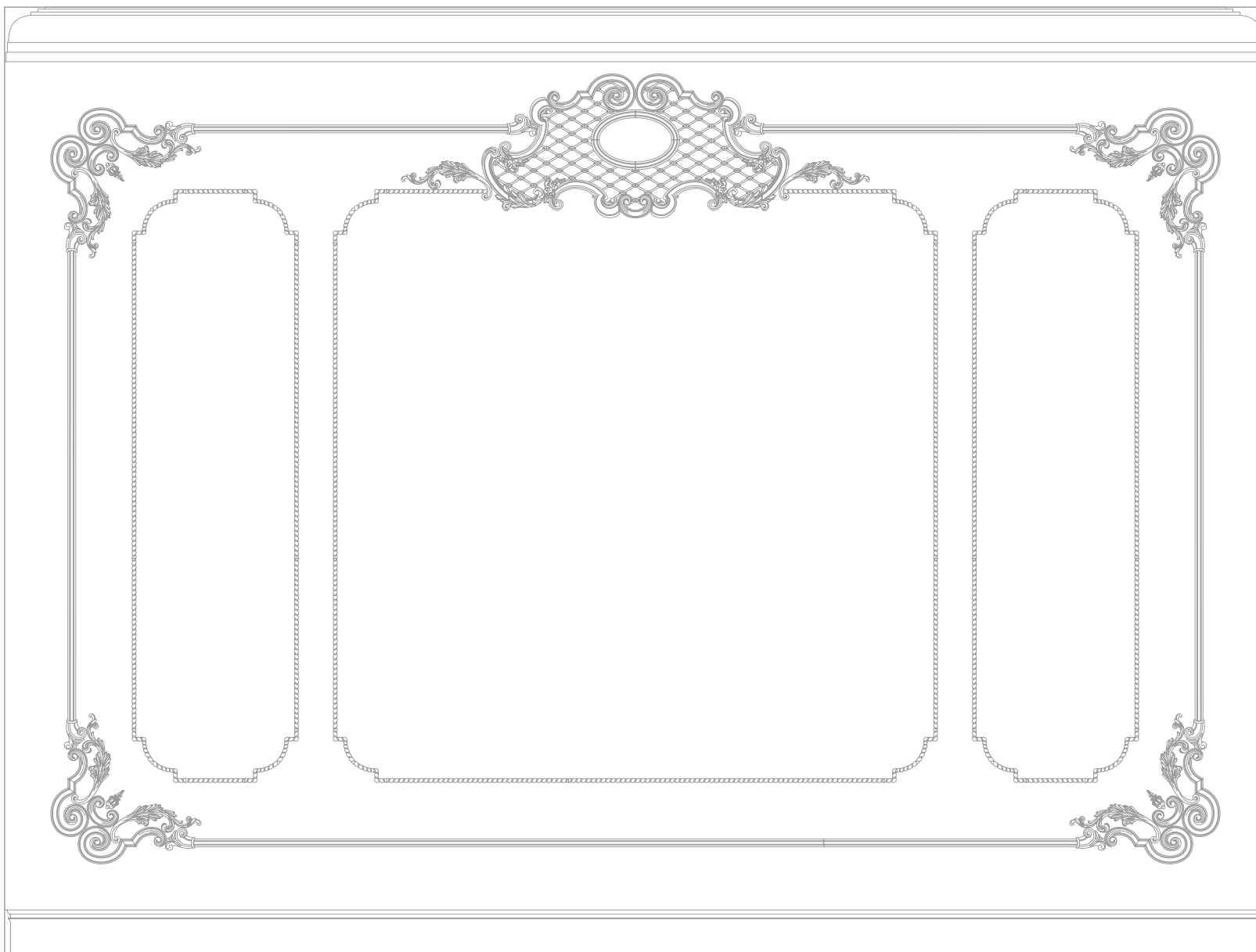

СПЕЦИФИКАЦИЯ: ГОТОВОЕ РЕШЕНИЕ БЕНУА. ФОРМАТ 2. СТЕНА. АРТИКУЛ: 77102BR

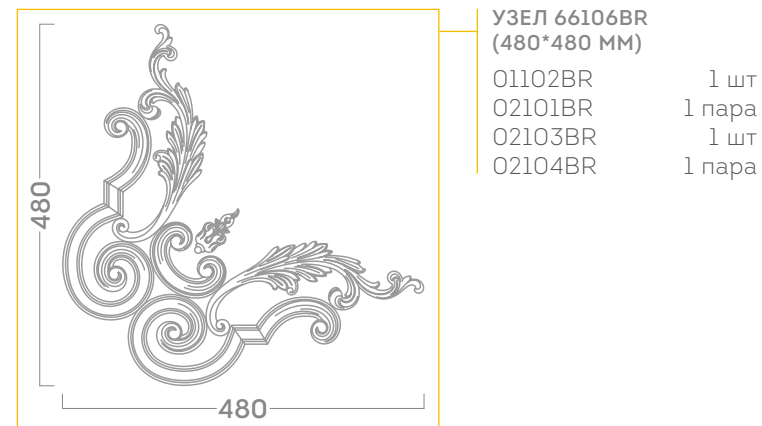
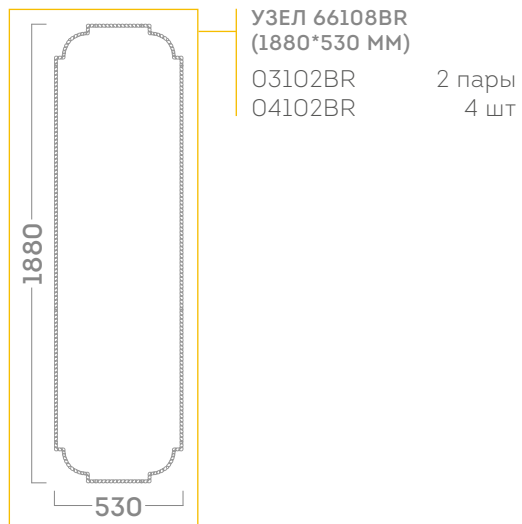
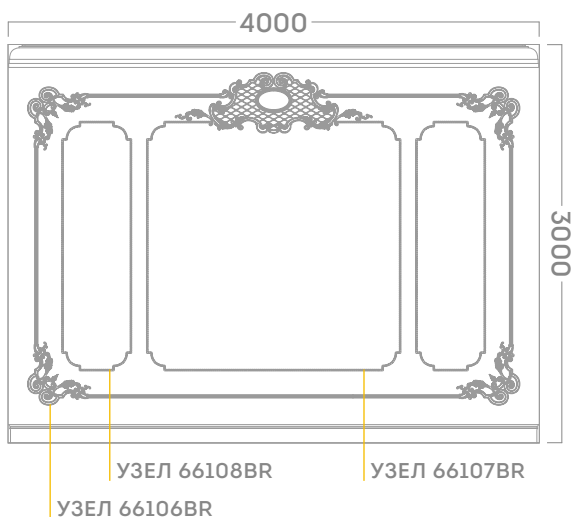

Общая спецификация

СТЕНА 77102BR (3000*4000)

01102BR	накладка	4 шт
02101BR	волюта	5 пар
02103BR	волюта	5 шт
02104BR	волюта	5 пар
02109BR	волюта	2 пары
02110BR	волюта	1 пара
03102BR	угловой элемент	6 пар
04102BR	молдинг	14 шт
05322BR	окончание к молд.	5 пар
07101BR	панель	3 шт
09101BR	соединит. элемент	2 пары
04322RD	молдинг	5 шт
12110RD	плинтус	10 шт

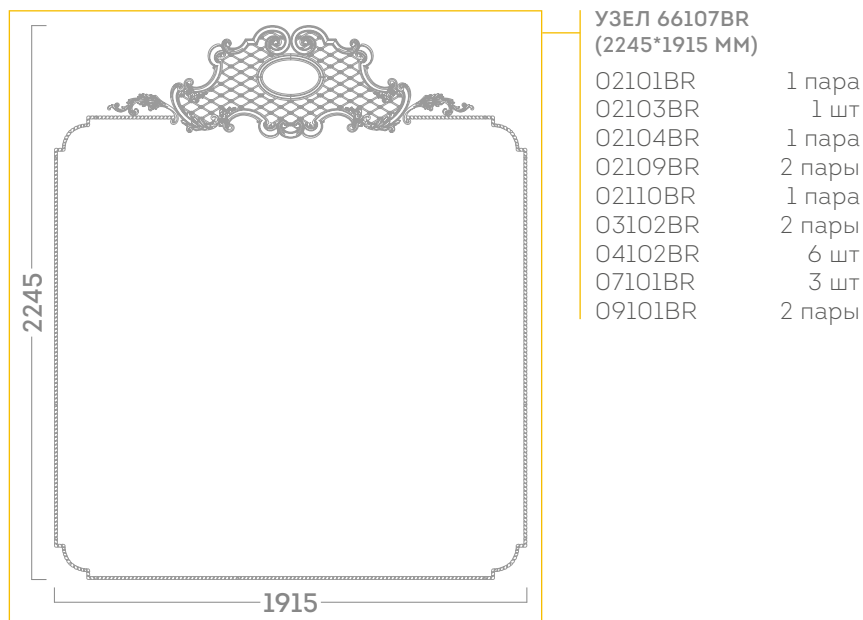

ГОТОВОЕ РЕШЕНИЕ БЕНУА. ФОРМАТ 3. ПОТОЛОК

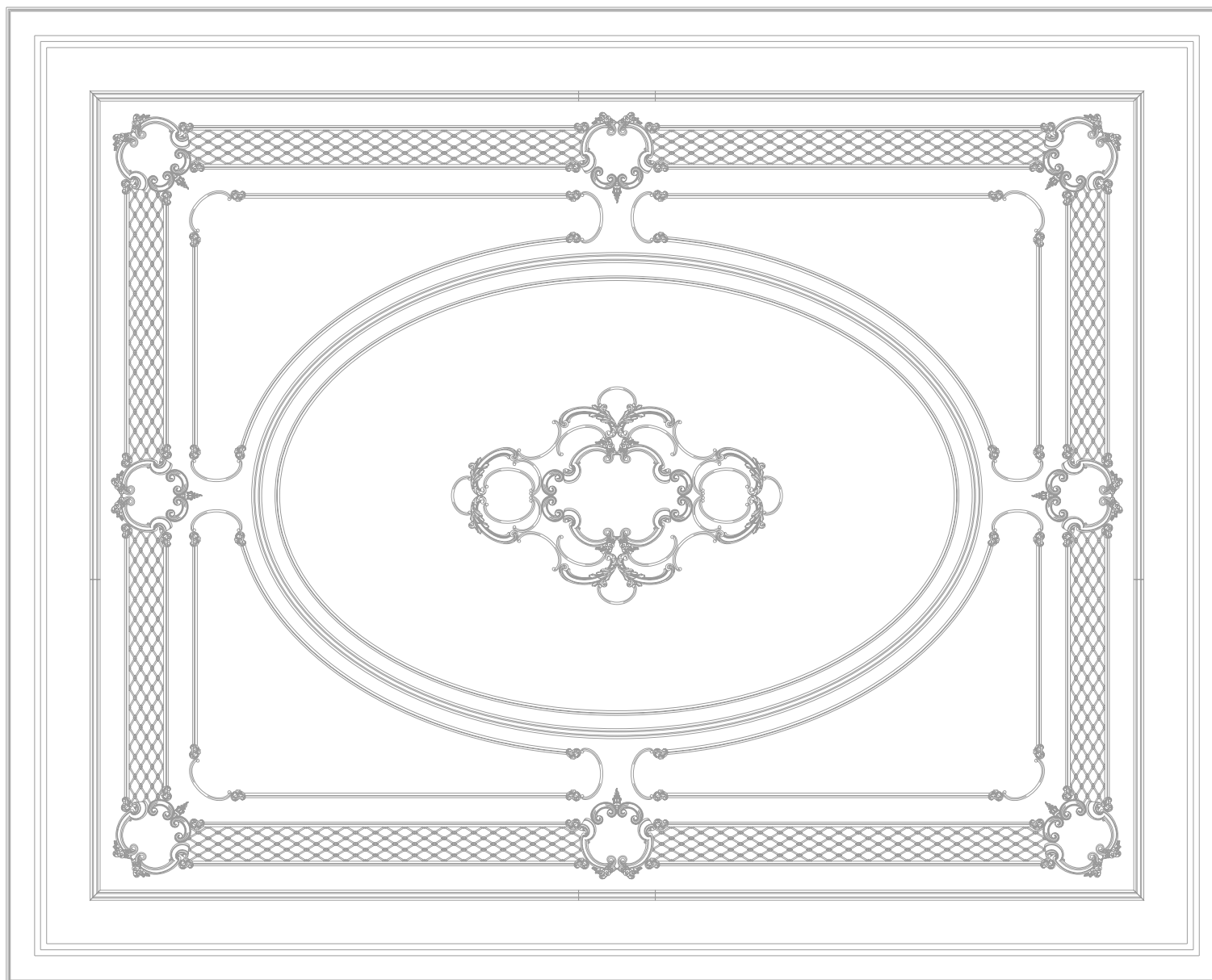

СПЕЦИФИКАЦИЯ: ГОТОВОЕ РЕШЕНИЕ БЕНУА. ФОРМАТ 3. ПОТОЛОК. АРТИКУЛ: 88103BR

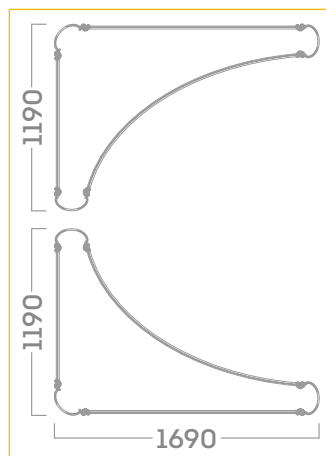
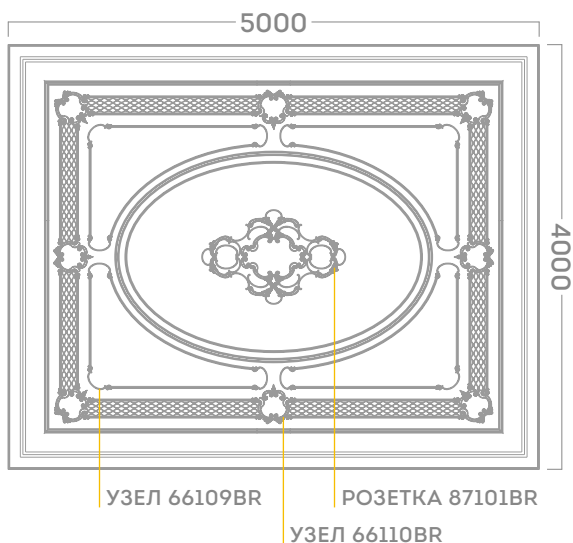

УЗЕЛ 66109BR
(1190*1690 ММ)*

02107BR	3 пары
04321RD	3 шт
04321RD flex	2 шт
05321BR	6 пар

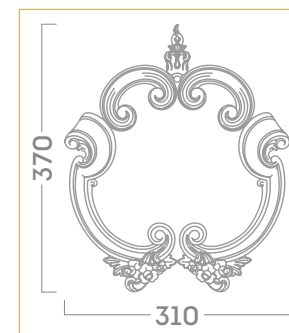

УЗЕЛ 66110BR
(370*310 ММ)

01102BR	1 шт
02103BR	2 шт
02109BR	1 пара

Общая спецификация

ПОТОЛОК 88103BR (4000*5000)

01102BR	накладка	8 шт
02103BR	волюта	20 шт
02106BR	волюта	4 пары
02107BR	волюта	12 пар
02109BR	волюта	10 пар
02110BR	волюта	4 пары
05321BR	окончание к молд.	28 пар
07101BR	панель	10 шт
04308RD	молдинг	8 шт
04308RD flex	молдинг	5 шт
04321RD	молдинг	20 шт
04321RD flex	молдинг	9 шт
11271RD	карниз	10 шт

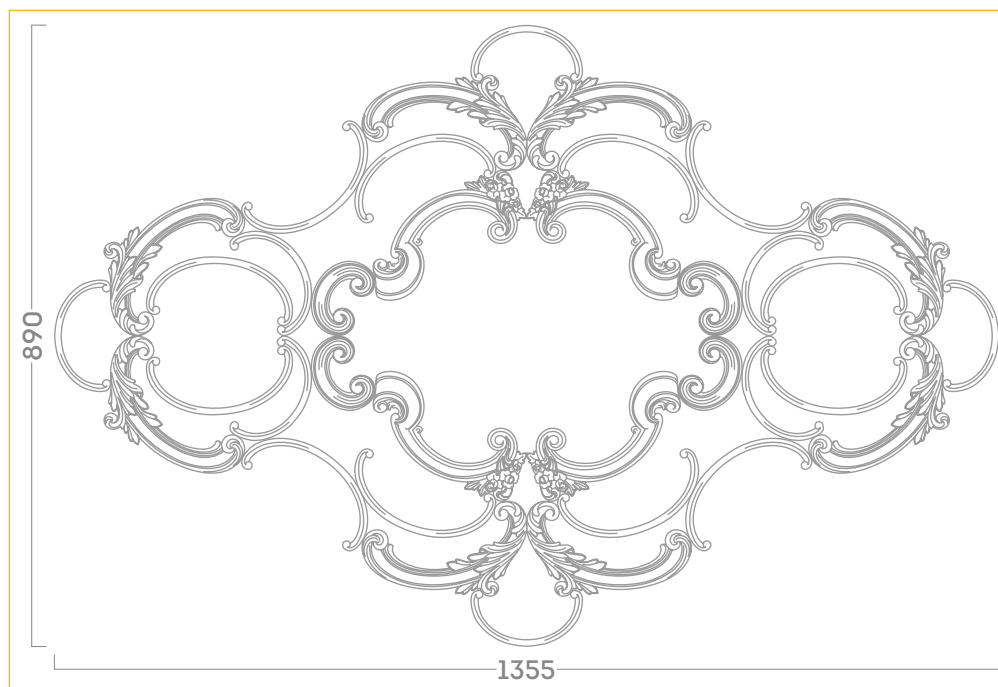

РОЗЕТКА 87101BR
(890*1355 ММ)

02103BR	4 шт
02106BR	4 пары
02107BR	6 пар
02109BR	2 пары
02110BR	4 пары

* Указан размер одного угла из пары, спецификация указана на весь узел
Размеры элементов и композиций могут иметь незначительную погрешность

ГОТОВОЕ РЕШЕНИЕ БЕНУА. ФОРМАТ 3. СТЕНА 1

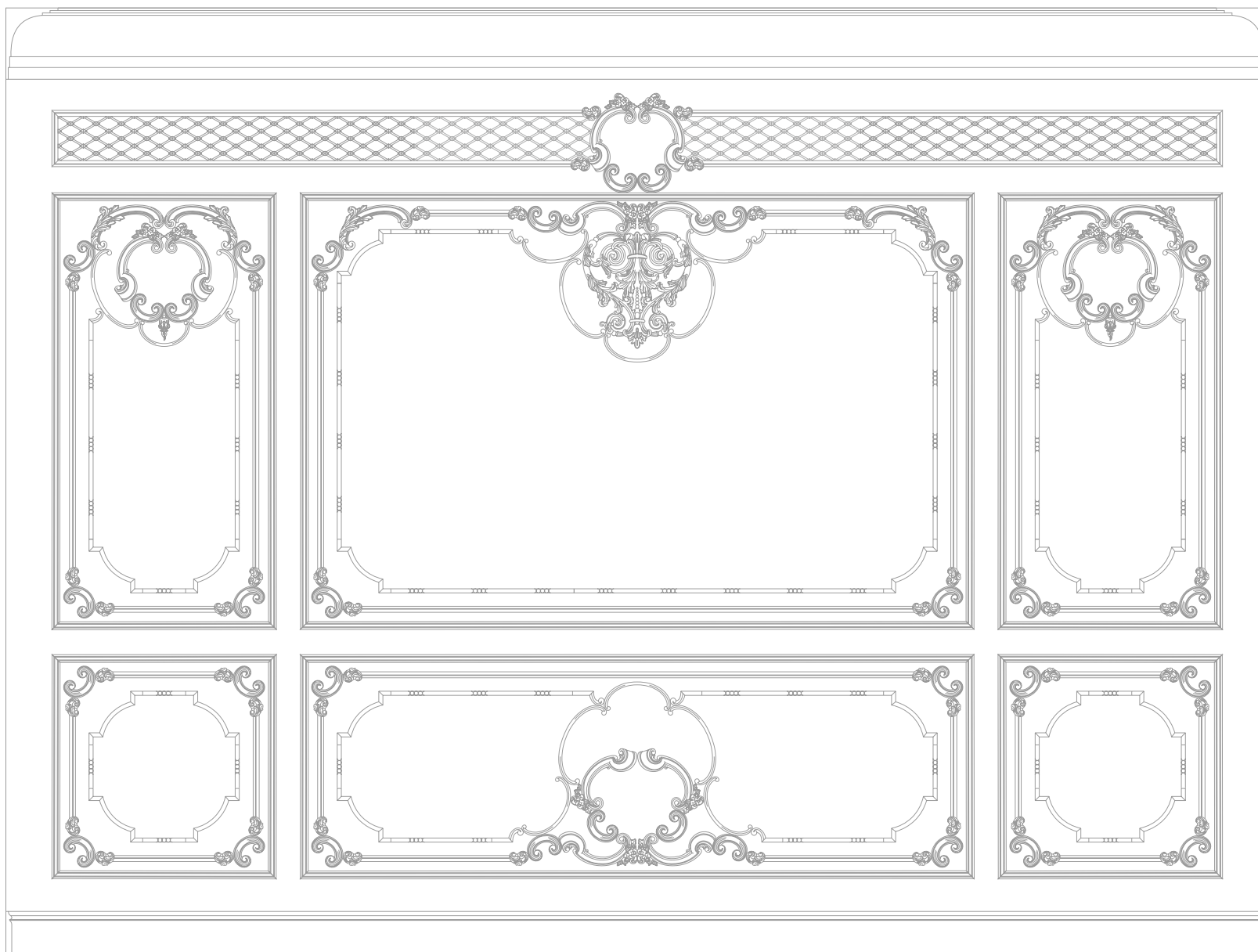

СПЕЦИФИКАЦИЯ: ГОТОВОЕ РЕШЕНИЕ БЕНУА. ФОРМАТ 3. СТЕНА 1. АРТИКУЛ: 77103BR

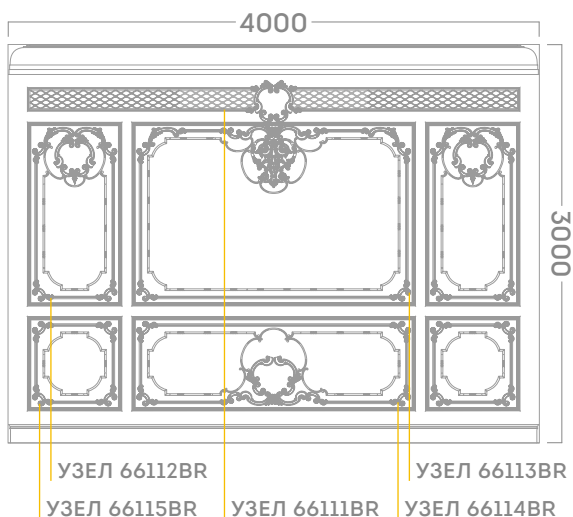

Общая спецификация

СТЕНА 77103BR (3000*4000)

01102BR	накладка	2 шт
01107BR	накладка	1 шт
02103BR	волюта	36 шт
02106BR	волюта	1 пара
02107BR	волюта	3 пары
02108BR	волюта	4 пары
02109BR	волюта	6 пар
02110BR	волюта	3 пары
03101BR	угловой элемент	10 пар
04103BR	молдинг	12 шт
05101BR	окончание к молд.	5 пар
05321BR	окончание к молд.	26 пар
07101BR	панель	3 шт
04321RD	молдинг	13 шт
04322RD	молдинг	15 шт
12110RD	плинтус	10 шт

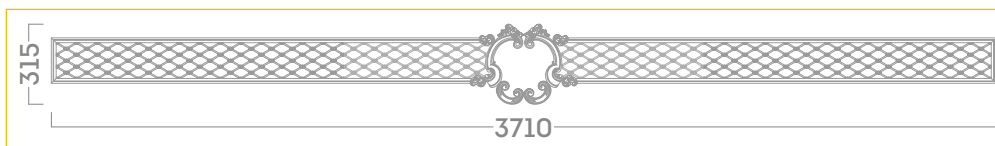

УЗЕЛ 66111BR
(315*3710 ММ)

02103BR	2 шт
02109BR	1 пара
04321RD	4 шт
05321BR	2 пары
07101BR	3 шт

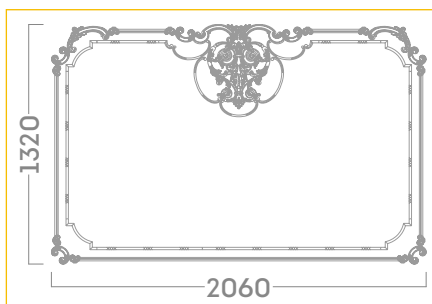

УЗЕЛ 66113BR
(1320*2060 ММ)

01107BR	1 шт
02103BR	6 шт
02107BR	2 (1,5) пары
02108BR	1 пара
02109BR	1 пара
02110BR	1 пара
03101BR	2 пары
04103BR	5 шт
04321RD	3 шт
05101BR	1 пара
05321BR	5 пар

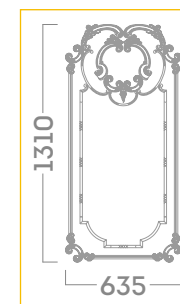

УЗЕЛ 66112BR
(1310*635 ММ)

01102BR	1 шт
02103BR	6 шт
02106BR	1 (0,5) пара
02108BR	1 пара
02109BR	1 пара
02110BR	1 пара
03101BR	1 пара
04103BR	2 шт
04321RD	1,5 шт
05101BR	1 пара
05321BR	3 пары

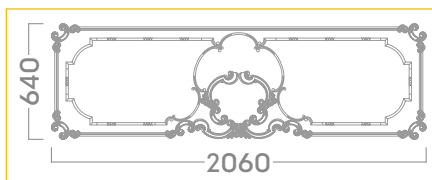

УЗЕЛ 66114BR
(640*2060 ММ)

02103BR	8 шт
02107BR	2 (1,5) пары
02108BR	1 пара
02109BR	2 пары
03101BR	1 пара
04103BR	3 шт
04321RD	2 шт
05101BR	2 пары
05321BR	5 пар

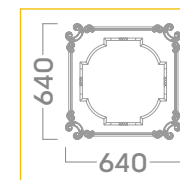

УЗЕЛ 66115BR
(640*640 ММ)

02103BR	4 шт
03101BR	2 пары
04103BR	1 шт
04321RD	1 шт
05321BR	4 пары

Размеры элементов и композиций могут иметь незначительную погрешность

ГОТОВОЕ РЕШЕНИЕ БЕНУА. ФОРМАТ 3. СТЕНА 2

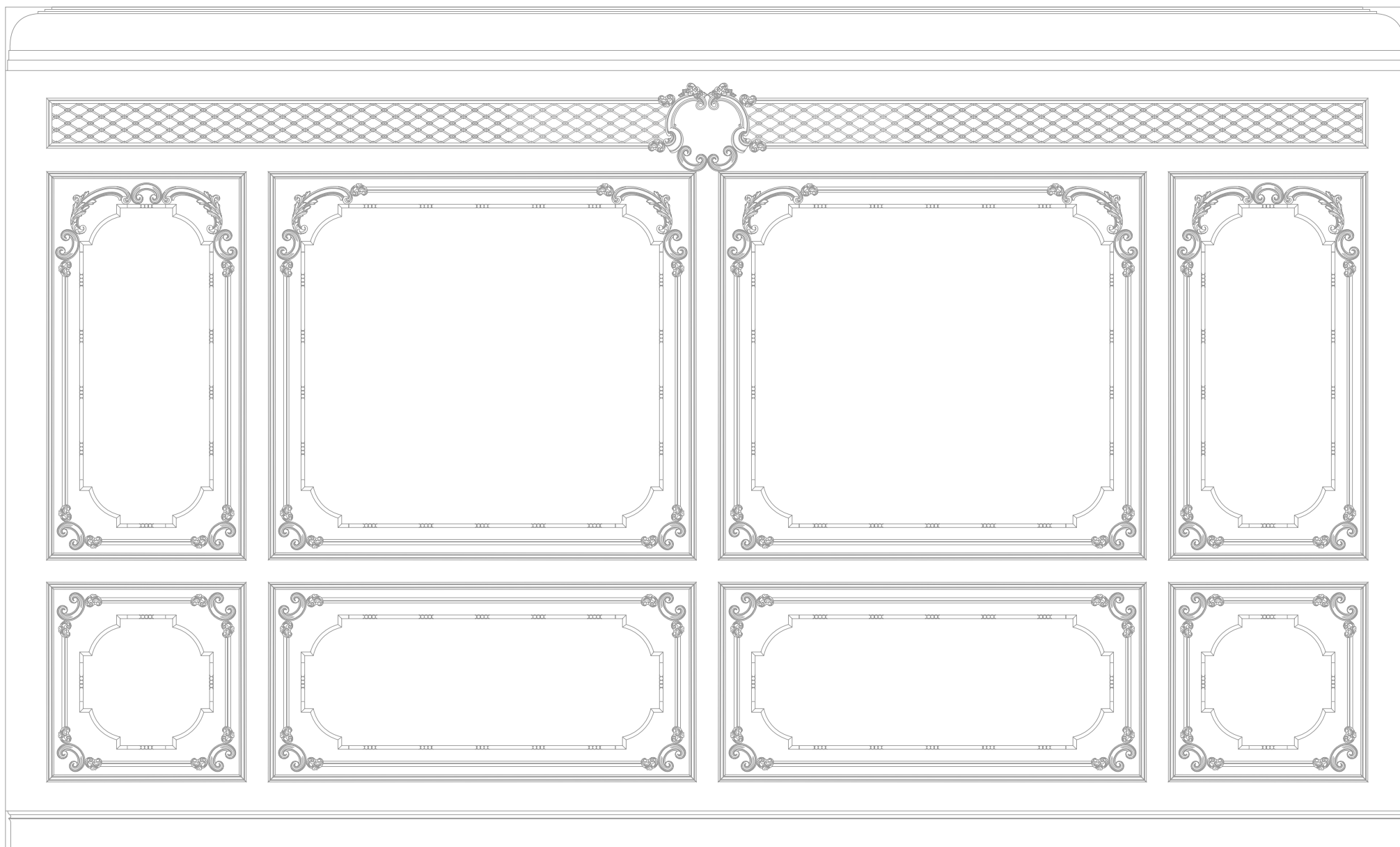

СПЕЦИФИКАЦИЯ: ГОТОВОЕ РЕШЕНИЕ БЕНУА. ФОРМАТ 3. СТЕНА 2. АРТИКУЛ: 77113BR

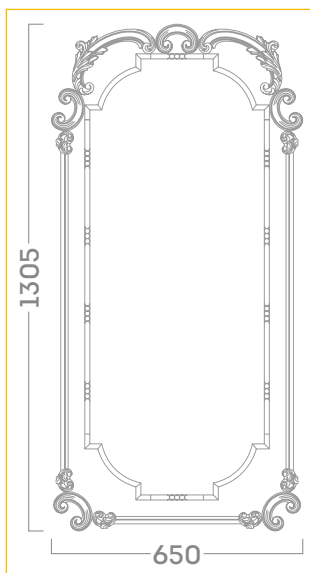
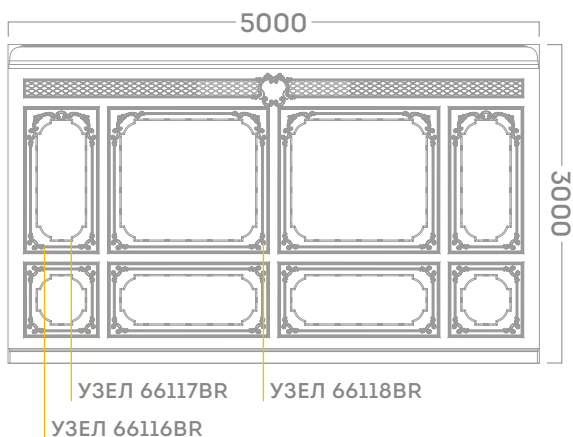

УЗЕЛ 66116BR
(1305*650 ММ)

02103BR	5 шт
02110BR	1 пара
03101BR	2 пары
04103BR	2 шт
04321RD	2 (1,5) шт
05321BR	3 пары

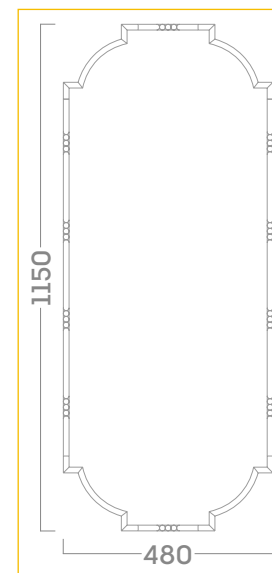

УЗЕЛ 66117BR
(1150*480 ММ)

03101BR	2 пары
04103BR	2 шт

Общая спецификация

СТЕНА 77113BR (3000*5000)

02103BR	волюта	36 шт
02109BR	волюта	1 пара
02110BR	волюта	4 пары
03101BR	угловой элемент	16 пар
04103BR	молдинг	20 шт
05321BR	окончание к молд.	16 пар
07101BR	панель	4 шт
04321RD	молдинг	18 шт
04322RD	молдинг	22 шт

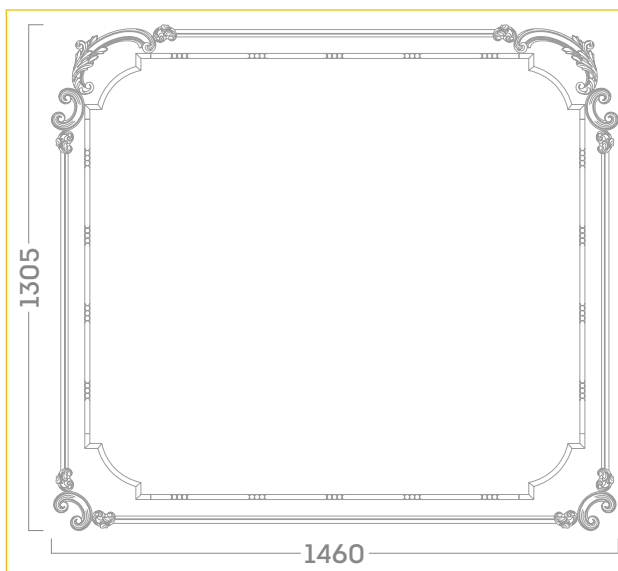

УЗЕЛ 66118BR
(1305*1460 ММ)

02103BR	4 шт
02110BR	1 пара
03101BR	2 пары
04103BR	4 шт
04321RD	2 шт
05321BR	4 пары



ПРОЕКТ ЮСУПОВА

ФОРМАТ 1

ФОРМАТ 2

ФОРМАТ 3



Потолок 88203BR, стр. 46
Стена 77203BR, стр. 48
Стена 77213BR, стр. 50



ГОТОВОЕ РЕШЕНИЕ ЮСУПОВА. ФОРМАТ 1. ПОТОЛОК

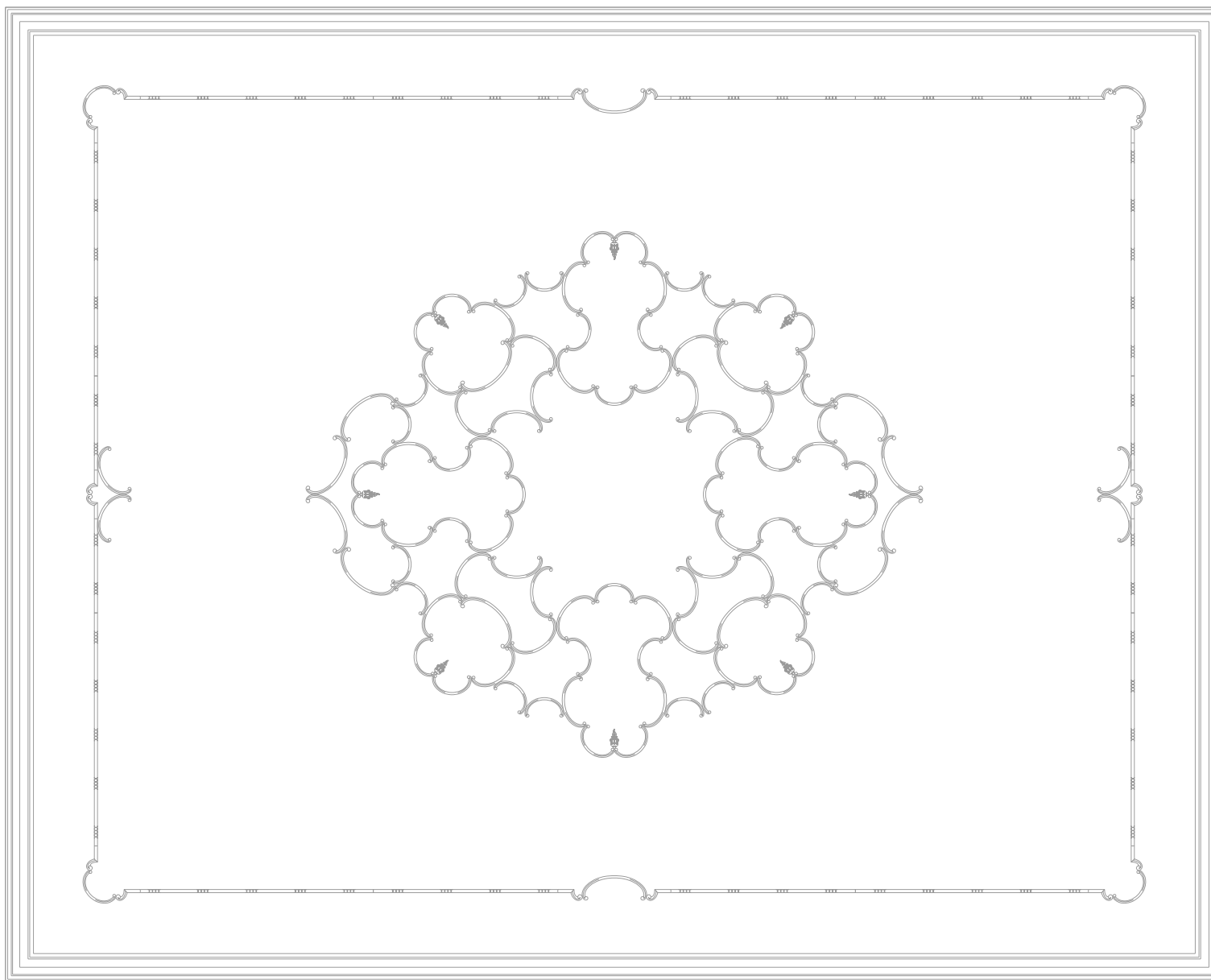

СПЕЦИФИКАЦИЯ: ГОТОВОЕ РЕШЕНИЕ ЮСУПОВА. ФОРМАТ 1. ПОТОЛОК. АРТИКУЛ: 88201BR

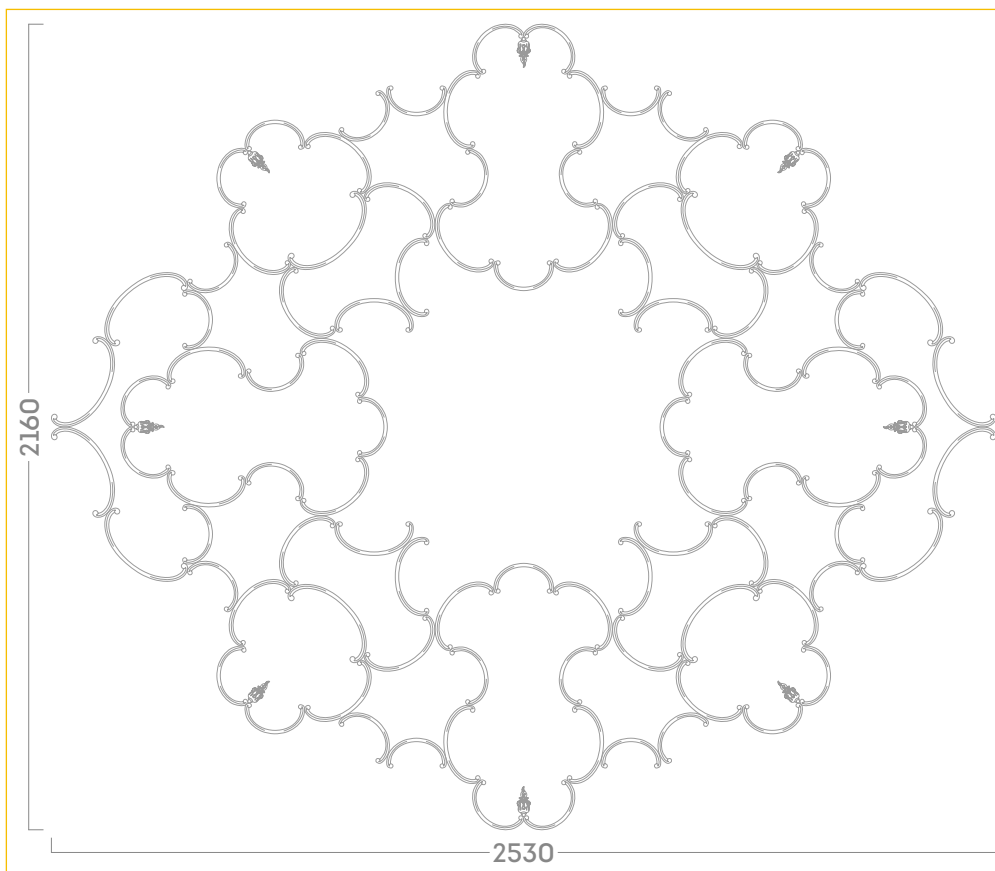
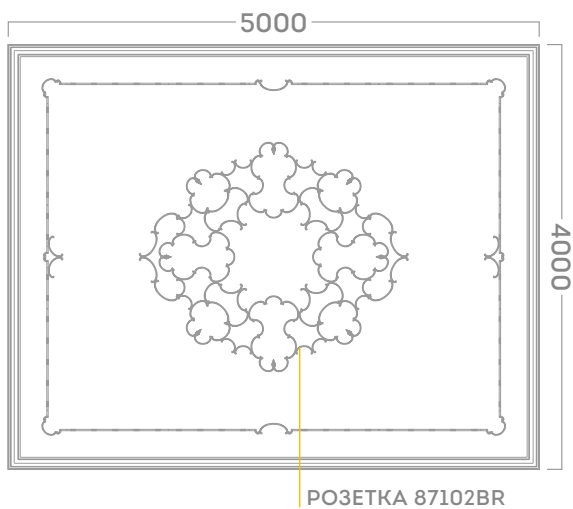

РОЗЕТКА 87102BR
(2160*2530 ММ)

01102BR	8 шт
02106BR	22 пары
02107BR	20 пар
02108BR	6 пар

Общая спецификация

ПОТОЛОК 88201BR (4000*5000)

01102BR	накладка	8 шт
02106BR	волюта	24 пары
02107BR	волюта	22 пары
02108BR	волюта	7 пар
04103BR	молдинг	14 шт
05101BR	окончание к молд.	8 пар

11133RD	карниз	10 шт
---------	--------	-------

ГОТОВОЕ РЕШЕНИЕ ЮСУПОВА. ФОРМАТ 2. ПОТОЛОК

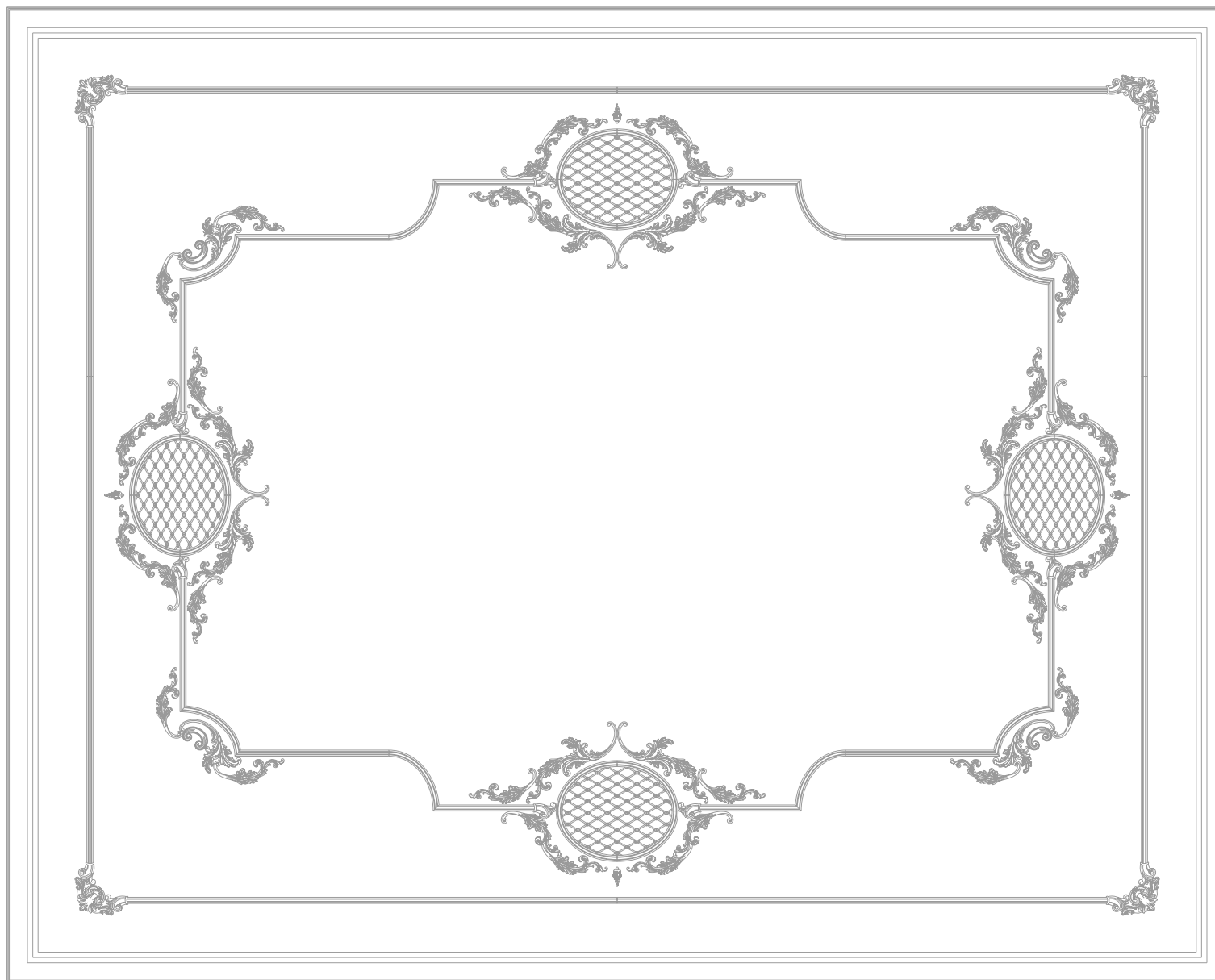

СПЕЦИФИКАЦИЯ: ГОТОВОЕ РЕШЕНИЕ ЮСУПОВА. ФОРМАТ 2. ПОТОЛОК. АРТИКУЛ: 88202BR

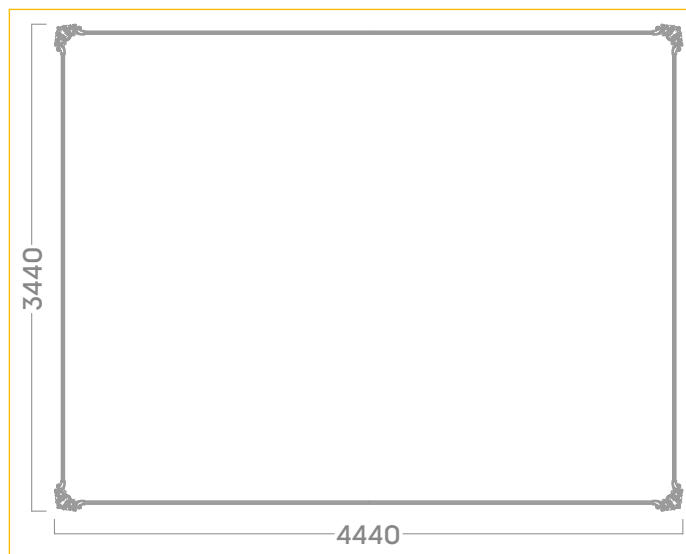
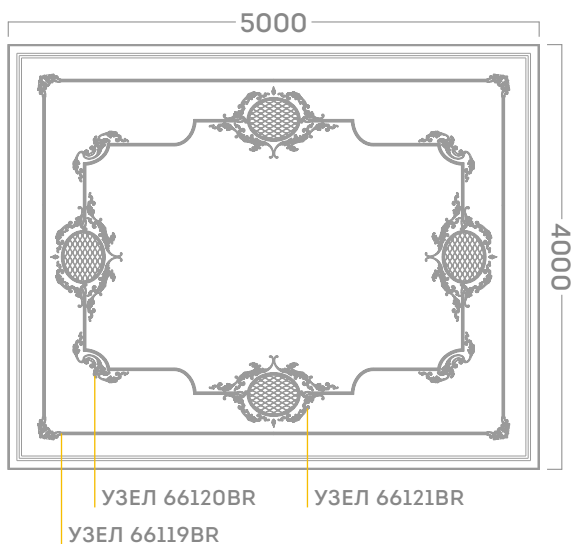

УЗЕЛ 66119BR
(3440*4440 ММ)

03105BR 4 шт
04322RD 8 шт
05322BR 4 пары



УЗЕЛ 66120BR
(480*525 ММ)*

02103BR 2 шт
02104BR 2 пары
02105BR 1 пара

Общая спецификация

ПОТОЛОК 88202BR (4000*5000)

01102BR	накладка	4 шт
02103BR	волюта	4 шт
02104BR	волюта	20 пар
02105BR	волюта	6 пар
03105BR	угловой элемент	4 шт
05322BR	окончание к молд.	8 пар
07101BR	панель	6 шт
09102BR	соединит. элемент	12 пар
04322RD	молдинг	12 шт
11147RD	карниз	10 шт

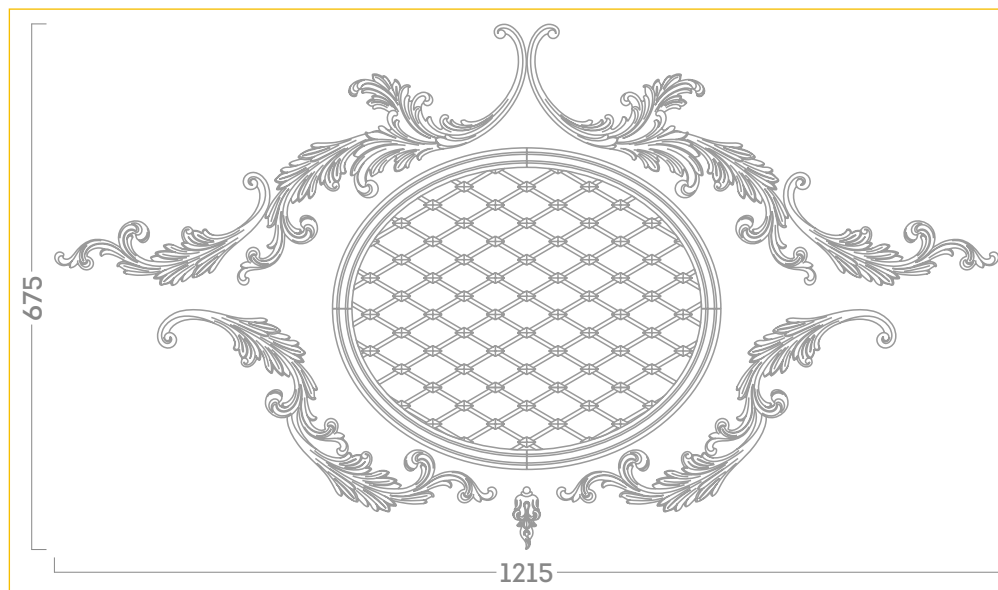

УЗЕЛ 66121BR
(675*1215 ММ)

01102BR 1 шт
02104BR 4 пары
02105BR 1 пара
07101BR 2 (1,5) шт
09102BR 2 пары

* Указан размер одного угла из пары
Размеры элементов и композиций могут иметь незначительную погрешность

ГОТОВОЕ РЕШЕНИЕ ЮСУПОВА. ФОРМАТ 2. СТЕНА

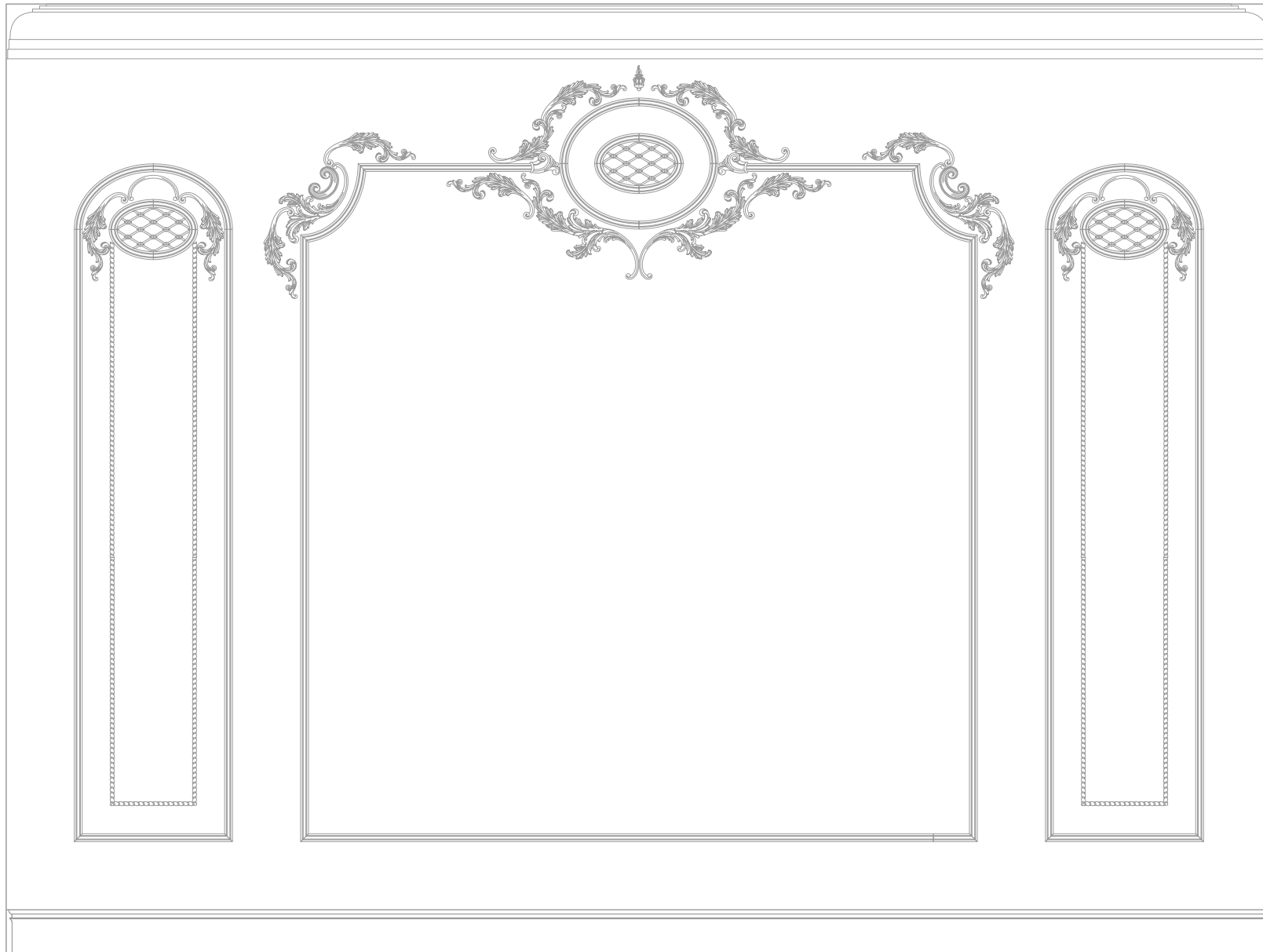

СПЕЦИФИКАЦИЯ: ГОТОВОЕ РЕШЕНИЕ ЮСУПОВА. ФОРМАТ 2. СТЕНА. АРТИКУЛ: 77202BR

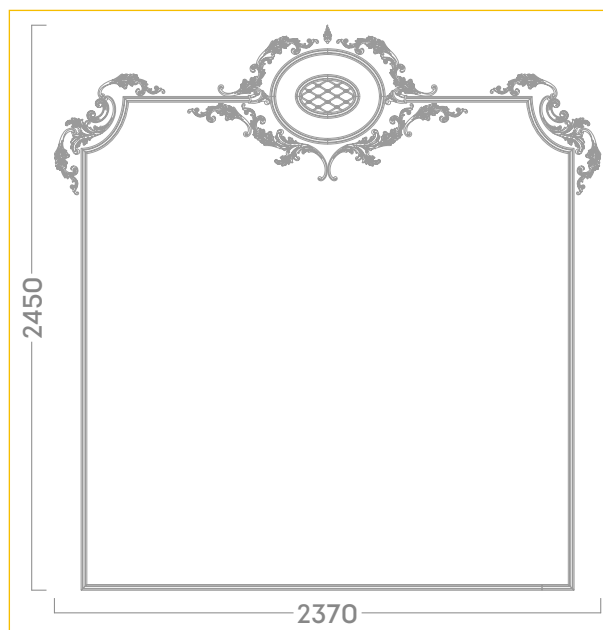
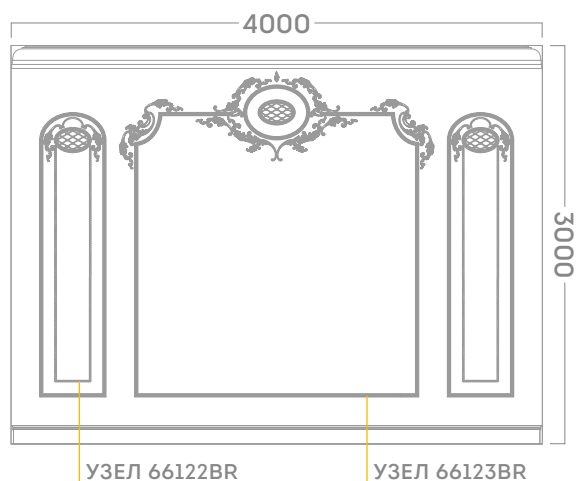

УЗЕЛ 66123BR
(2450*2370 ММ)

01102BR	1 шт
02103BR	2 шт
02104BR	6 пар
02105BR	2 пары
04322RD	4 шт
05322BR	1 пара
07101BR	1 (0,25) шт
09101BR	2 пары
09102BR	3 пары

Общая спецификация

СТЕНА 77202BR (3000*4000)

01102BR	накладка	1 шт
02103BR	волюта	2 шт
02104BR	волюта	8 пар
02105BR	волюта	2 пары
02106BR	волюта	1 пара
04102BR	молдинг	9 шт
05322BR	окончание к молд.	1 пара
07101BR	панель	1 шт
09101BR	соединит. элемент	6 пар
09102BR	соединит. элемент	5 пар
04322RD	молдинг	9 шт
12110RD	плинтус	10 шт

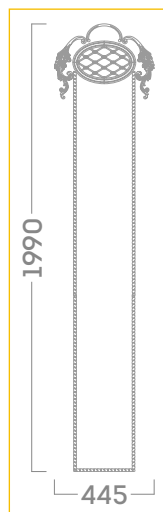

УЗЕЛ 66122BR
(1990*445 ММ)

02104BR	1 пара
02106BR	1 (0,5) пара
04102BR	4 шт
07101BR	1 (0,25) шт
09101BR	2 пары

ГОТОВОЕ РЕШЕНИЕ ЮСУПОВА. ФОРМАТ 3. ПОТОЛОК

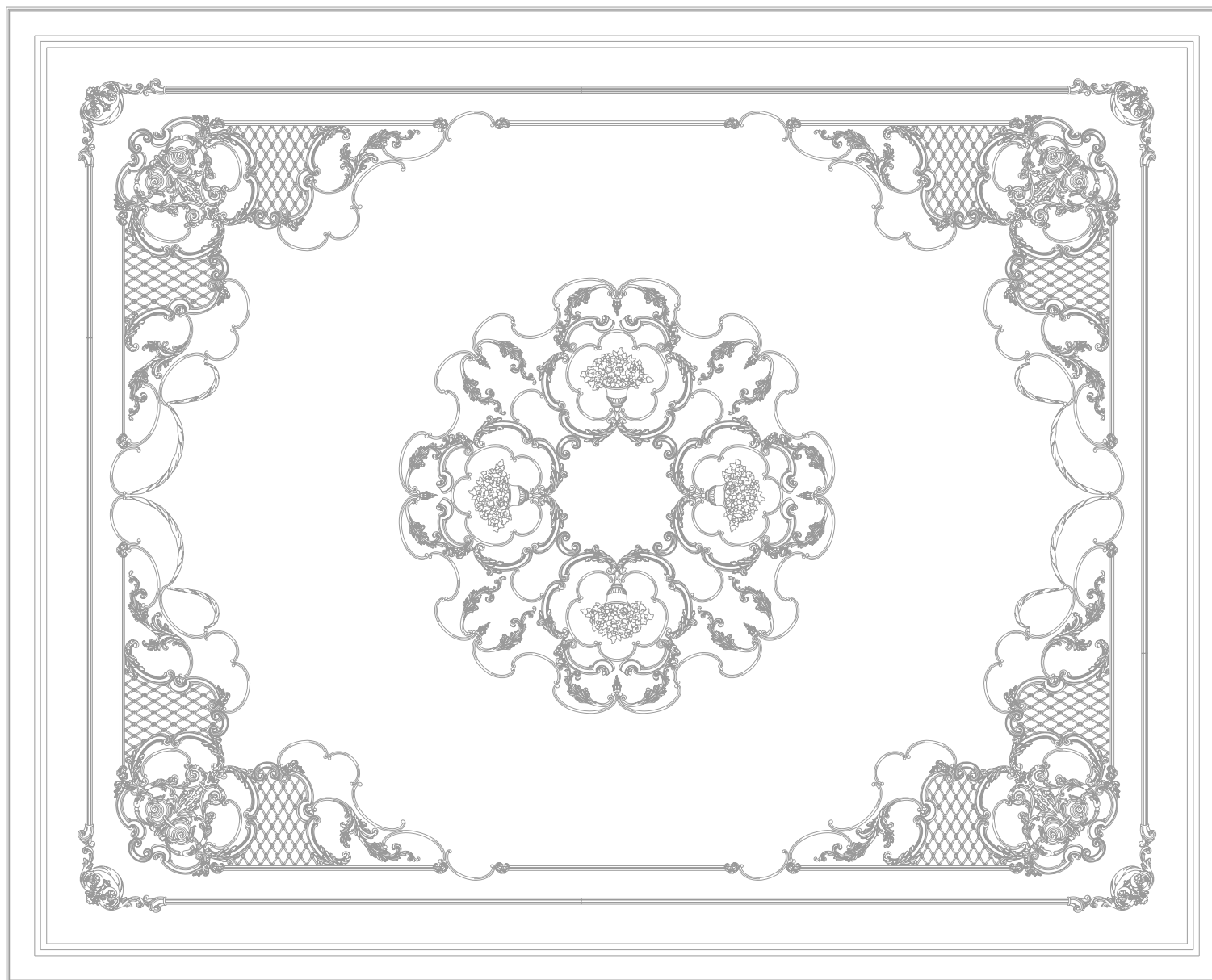

СПЕЦИФИКАЦИЯ: ГОТОВОЕ РЕШЕНИЕ ЮСУПОВА. ФОРМАТ 3. ПОТОЛОК. АРТИКУЛ: 88203BR

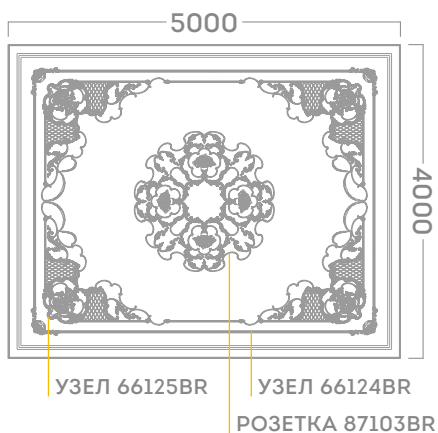

УЗЕЛ 66125BR
(1575*1575 ММ)*

01107BR	2 шт
02103BR	6 шт
02104BR	2 пары
02105BR	2 пары
02106BR	2 пары
02107BR	6 пар
02108BR	4 пары
02109BR	4 пары
02110BR	6 пар
04321RD	2 шт
05321BR	4 пары
07101BR	4 шт

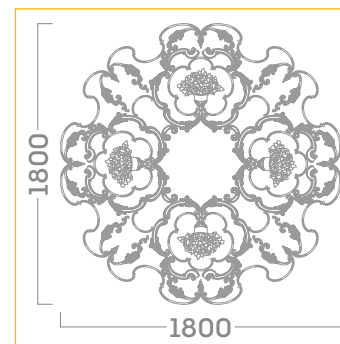

РОЗЕТКА 87103BR
(1800*1800 ММ)

01101BR	4 шт
01102BR	8 шт
02103BR	4 шт
02104BR	8 пар
02106BR	8 пар
02107BR	12 пар
02108BR	4 пары
02109BR	4 пары
02110BR	8 пар

Общая спецификация

ПОТОЛОК 88203BR (4000*5000)

01101BR	накладка	4 шт
01102BR	накладка	8 шт
01107BR	накладка	4 шт
01109BR	накладка	2 пары
01111BR	накладка	4 шт
02103BR	волюта	16 шт
02104BR	волюта	12 пар
02105BR	волюта	4 пары
02106BR	волюта	12 пар
02107BR	волюта	24 пары
02108BR	волюта	12 пар
02109BR	волюта	12 пар
02110BR	волюта	20 пар
03106BR	угловой элемент	4 шт
05321BR	окончание к молд.	10 пар
05322BR	окончание к молд.	4 пары
07101BR	панель	8 шт
04321RD	молдинг	5 шт
04322RD	молдинг	7 шт
11271RD	карниз	10 шт

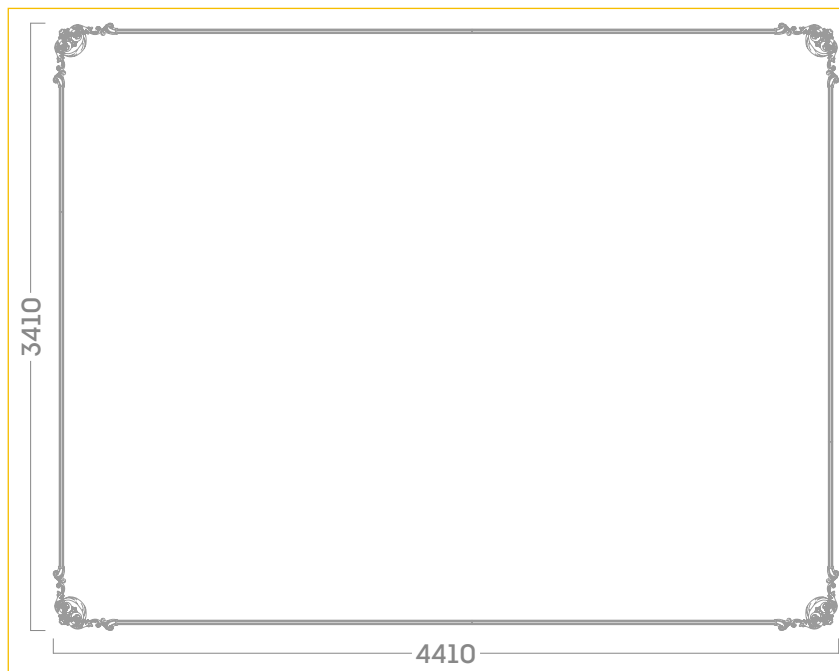

УЗЕЛ 66124BR
(3410*4410 ММ)

03106BR	4 шт
04322RD	7 шт
05322BR	4 пары

* Указан размер одного угла из пары
Размеры элементов и композиций могут иметь незначительную погрешность

ГОТОВОЕ РЕШЕНИЕ ЮСУПОВА. ФОРМАТ 3. СТЕНА 1

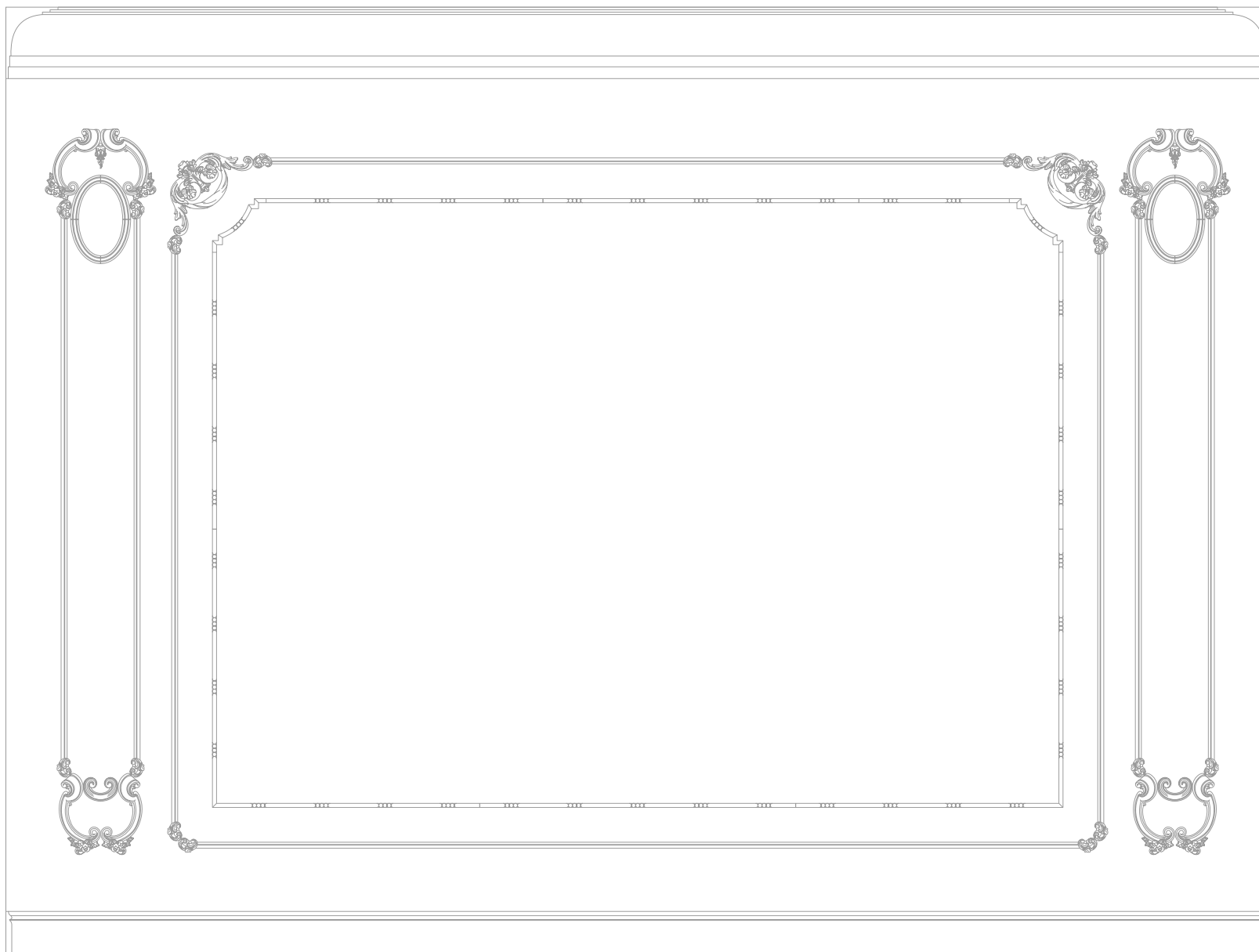

СПЕЦИФИКАЦИЯ: ГОТОВОЕ РЕШЕНИЕ ЮСУПОВА. ФОРМАТ 3. СТЕНА 1. АРТИКУЛ: 77203BR

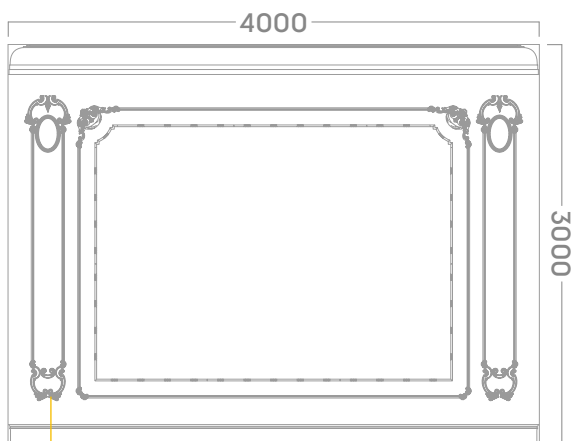

УЗЕЛ 66126BR

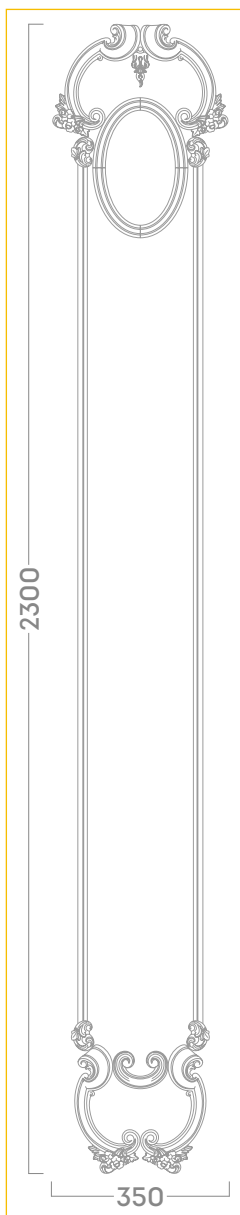

УЗЕЛ 66126BR
(2300*350 ММ)

01102BR	1 шт
02103BR	1 шт
02109BR	2 пары
04321RD	2 шт
05321BR	2 пары
09101BR	2 пары

Общая спецификация

СТЕНА 77203BR (3000*4000)

01102BR	накладка	2 шт
02103BR	волюта	2 шт
02109BR	волюта	4 пары
03103BR	угловой элемент	1 пара
03106BR	угловой элемент	2 шт
04103BR	молдинг	10 шт
05321BR	окончание к молд.	8 пар
09101BR	соединит. элемент	4 пары
04321RD	молдинг	9 шт
12110RD	плинтус	10 шт

ГОТОВОЕ РЕШЕНИЕ ЮСУПОВА. ФОРМАТ 3. СТЕНА 2

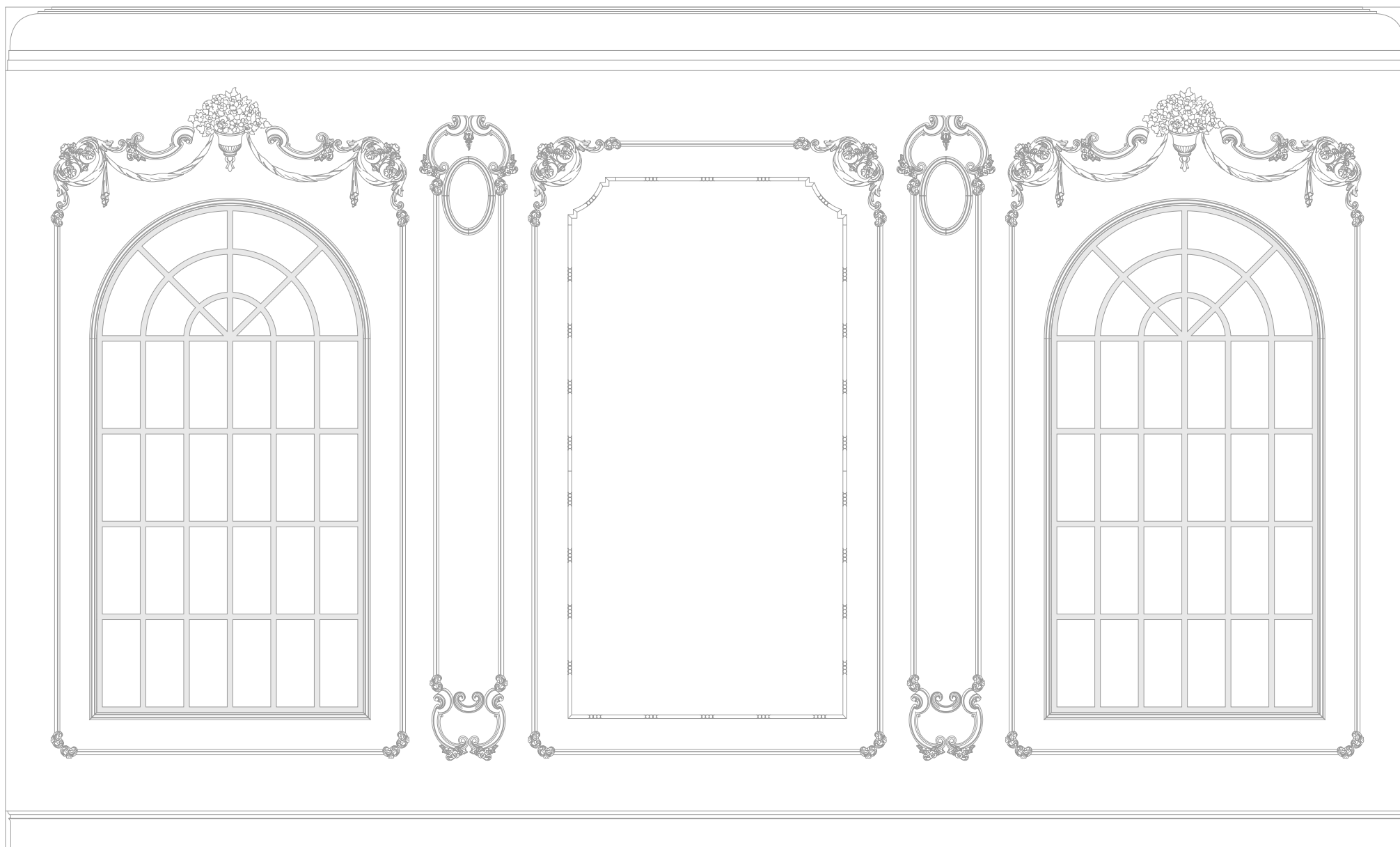

СПЕЦИФИКАЦИЯ: ГОТОВОЕ РЕШЕНИЕ ЮСУПОВА. ФОРМАТ 3. СТЕНА 2. АРТИКУЛ: 77213BR

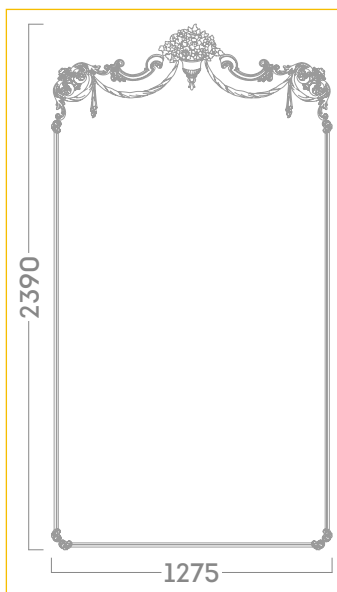
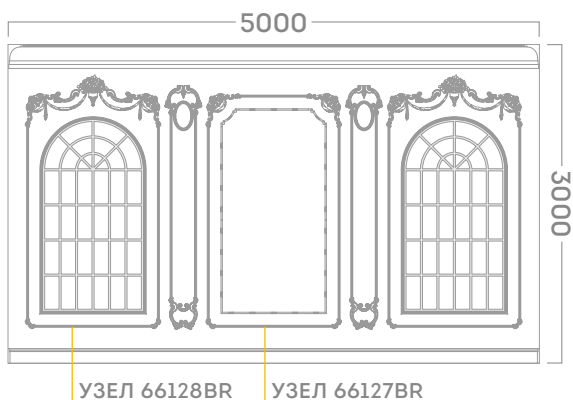

УЗЕЛ 66128BR
(2390*1275 ММ)

01101BR	1 шт
01110BR	2 шт
01111BR	2 шт
02109BR	1 пара
03106BR	2 шт
04321RD	3 шт
05321BR	3 пары

Общая спецификация

СТЕНА 77213BR (3000*5000)

01101BR	накладка	2 шт
01102BR	накладка	2 шт
01110BR	накладка	4 шт
01111BR	накладка	4 шт
02103BR	волюта	2 шт
02109BR	волюта	6 пар
03103BR	угловой элемент	1 пара
03106BR	угловой элемент	6 шт
04103BR	молдинг	6 шт
05321BR	окончание к молд.	14 пар
09101BR	соединит. элемент	4 пары
04321RD	молдинг	13 шт
04322RD	молдинг	6 шт
04322RD flex	молдинг	2 шт

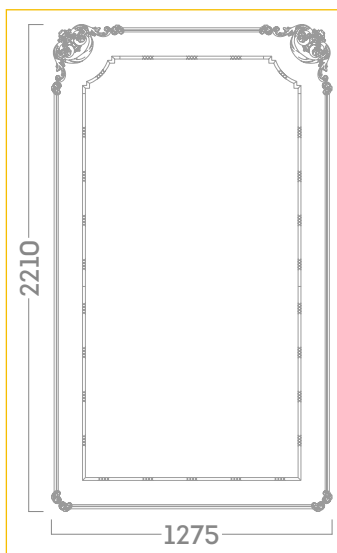

УЗЕЛ 66127BR
(2210*1275 ММ)

03103BR	1 пара
03106BR	2 шт
04103BR	6 шт
04321RD	3 шт
05321BR	4 пары



ПРОЕКТ АРАЙЯ

ФОРМАТ 1

ФОРМАТ 2

ФОРМАТ 3



Потолок 88303BR, стр. 62
Стена 77303BR, стр. 64
Стена 77313BR, стр. 66

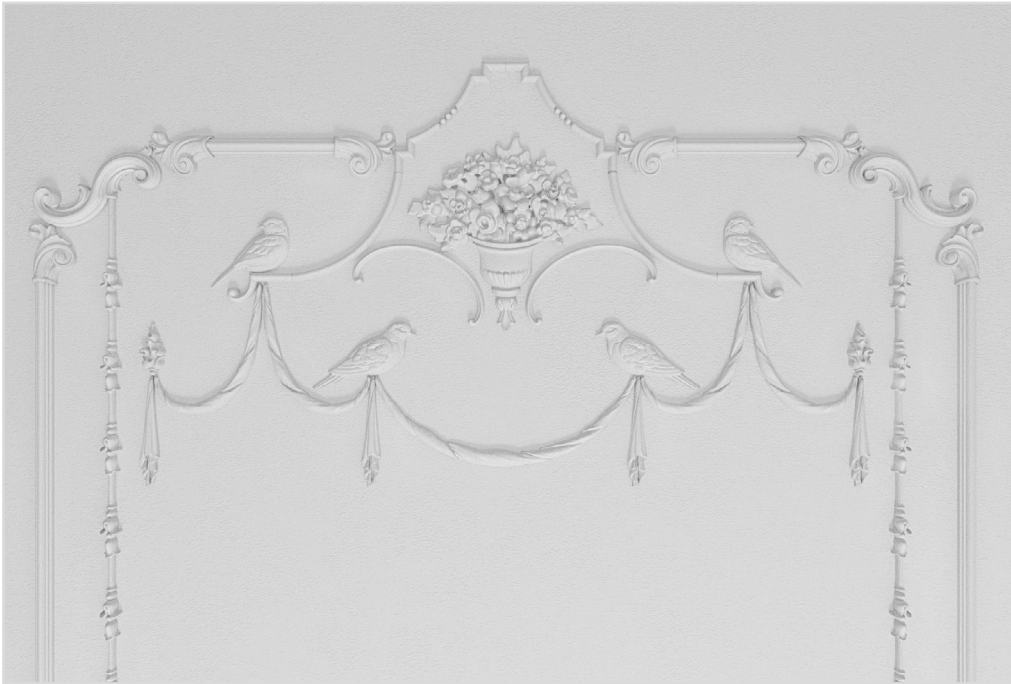

ГОТОВОЕ РЕШЕНИЕ АРАЙЯ. ФОРМАТ 1. ПОТОЛОК

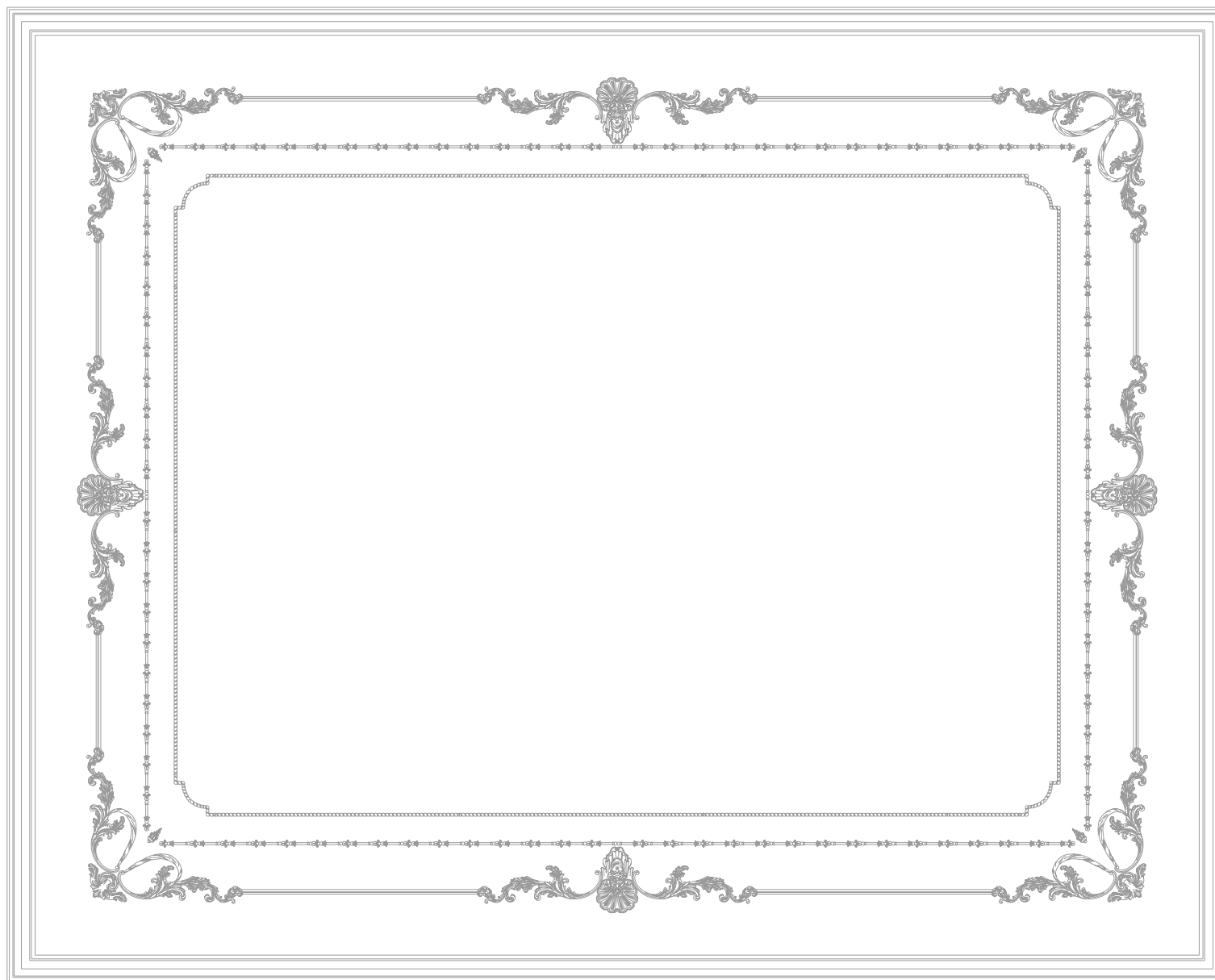

СПЕЦИФИКАЦИЯ: ГОТОВОЕ РЕШЕНИЕ АРАЙЯ. ФОРМАТ 1. ПОТОЛОК. АРТИКУЛ: 88301BR

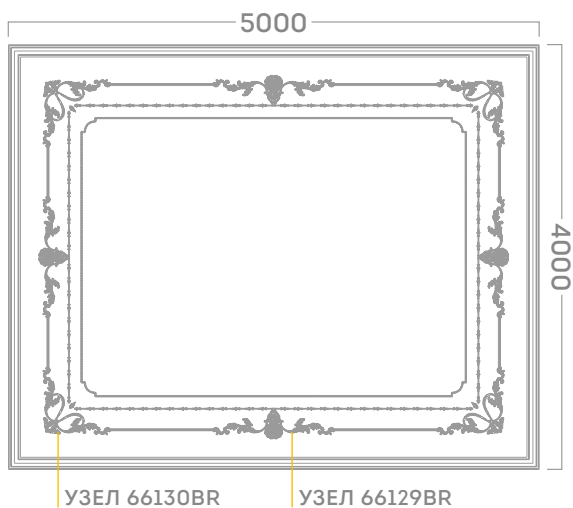

УЗЕЛ 66129BR
(270*1085 ММ)

- 02104BR 1 пара
- 02105BR 1 пара
- 06101BR 1 шт

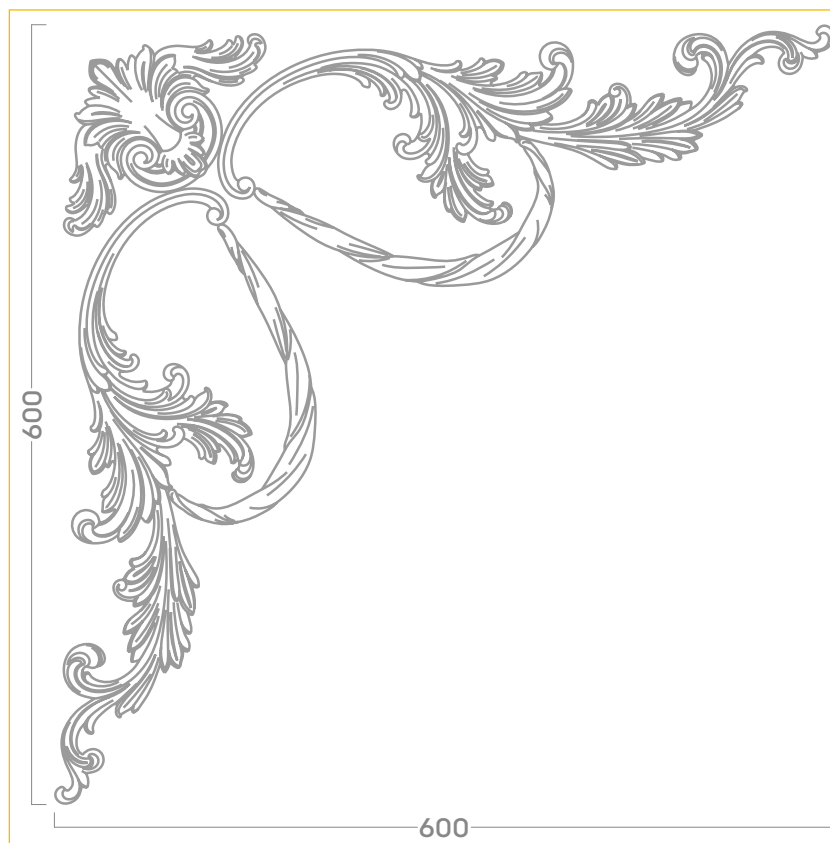

УЗЕЛ 66130BR
(600*600 ММ)

- 01109BR 1 пара
- 02104BR 1 пара
- 02105BR 1 пара
- 03105BR 1 шт

Общая спецификация

ПОТОЛОК 88301BR (4000*5000)

01102BR	накладка	4 шт
01109BR	накладка	4 пары
02104BR	волюта	8 пар
02105BR	волюта	8 пар
03102BR	угловой элемент	2 пары
03105BR	угловой элемент	4 шт
04101BR	молдинг	14 шт
04102BR	молдинг	12 шт
05321BR	окончание к молд.	8 пар
06101BR	маскарон	4 шт
04321RD	молдинг	4 шт
11133RD	карниз	10 шт

ГОТОВОЕ РЕШЕНИЕ АРАЙЯ. ФОРМАТ 2. ПОТОЛОК

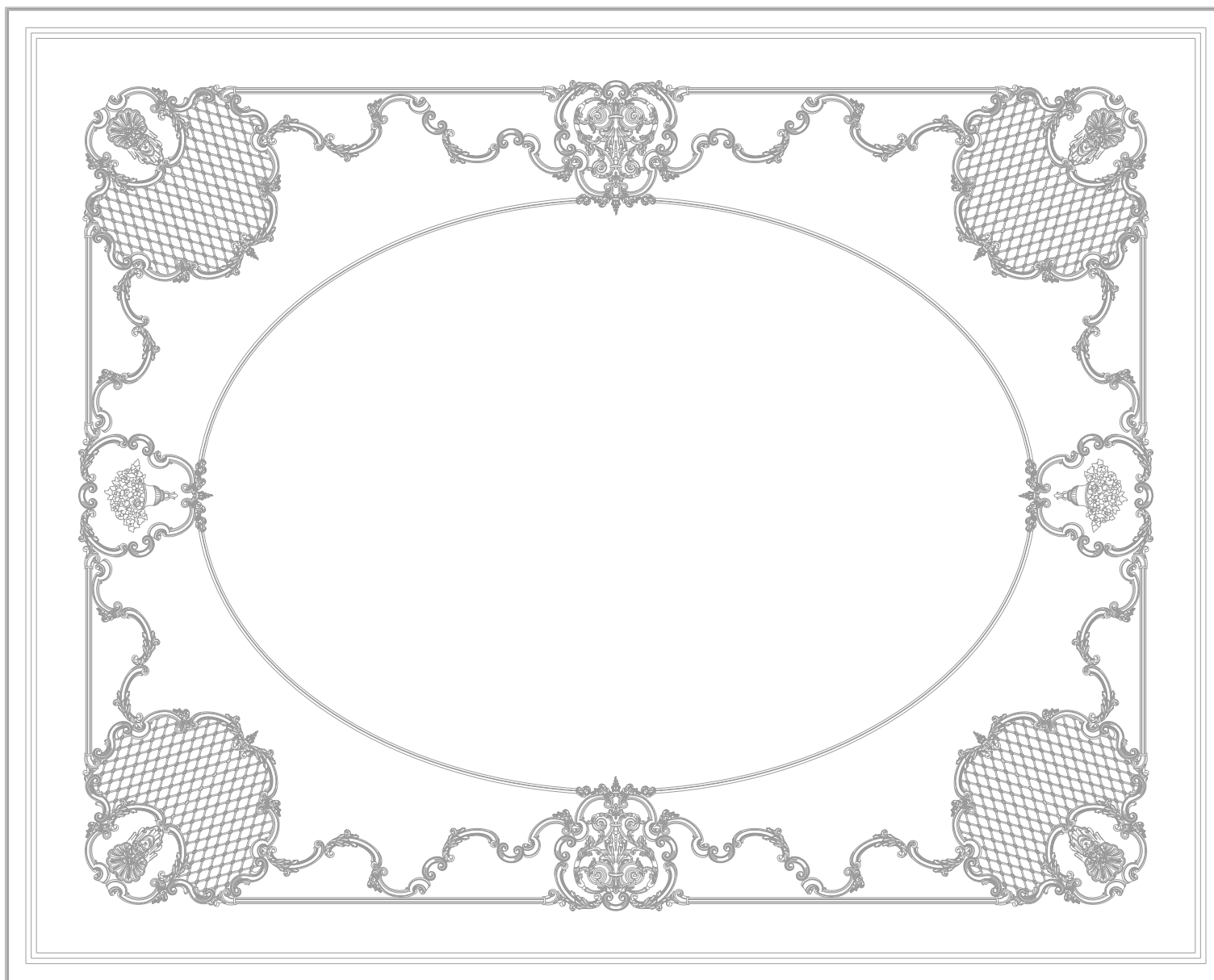

СПЕЦИФИКАЦИЯ: ГОТОВОЕ РЕШЕНИЕ АРАЙЯ. ФОРМАТ 2. ПОТОЛОК. АРТИКУЛ: 88302BR

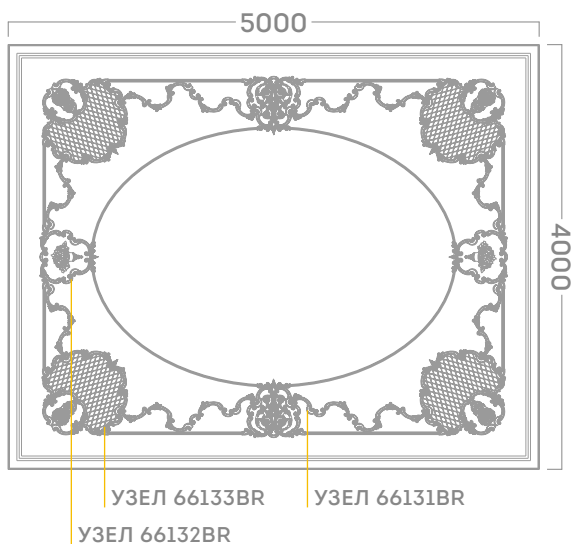

Общая спецификация

ПОТОЛОК 88302BR (4000*5000)

01101BR	накладка	2 шт
01102BR	накладка	6 шт
01107BR	накладка	2 шт
02102BR	волюта	8 пар
02103BR	волюта	20 шт
02109BR	волюта	18 пар
02110BR	волюта	22 пары
05321BR	окончание к молд.	4 пары
05322BR	окончание к молд.	8 пар
06101BR	маскарон	4 шт
07101BR	панель	12 шт
04321RD flex	молдинг	5 шт
04322RD	молдинг	6 шт
11147RD	карниз	10 шт

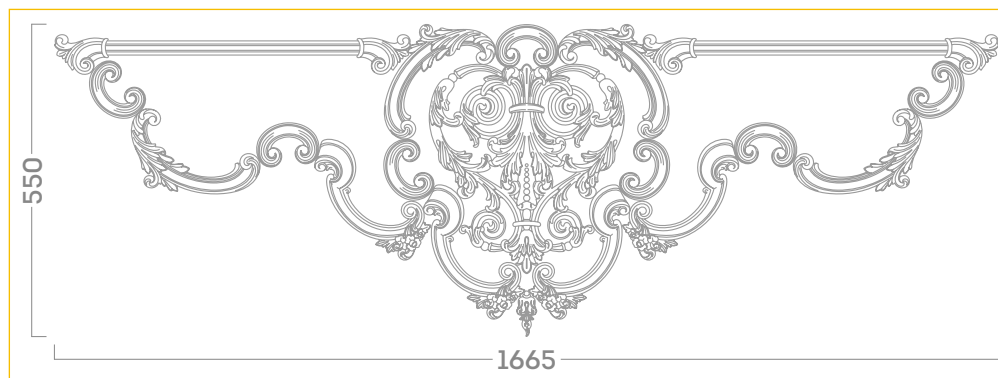

Узел 66131BR (550*1665 MM)

01102BR	1 шт
01107BR	1 шт
02103BR	7 шт
02109BR	2 пары
02110BR	2 пары
04322RD	1 шт
05322BR	2 пары

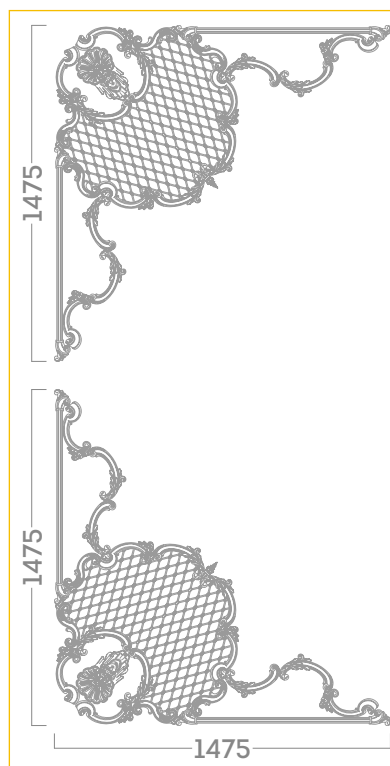

Узел 66133BR (1475*1475 MM)*

01102BR	2 шт
02102BR	4 пары
02109BR	6 пар
02110BR	8 пар
04322RD	2 шт
05322BR	4 пары
06101BR	2 шт
07101BR	6 шт

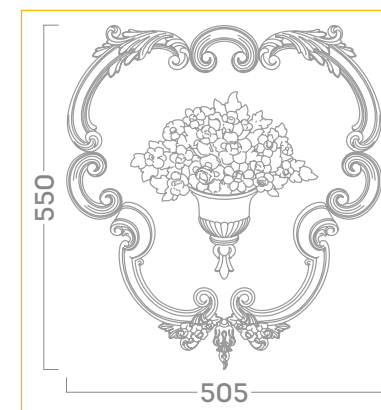

Узел 66132BR (550*505 MM)

01101BR	1 шт
01102BR	1 шт
02103BR	3 шт
02109BR	1 пара
02110BR	1 пара

* Указан размер одного угла из пары
Размеры элементов и композиций могут иметь незначительную погрешность

ГОТОВОЕ РЕШЕНИЕ АРАЙЯ. ФОРМАТ 2. СТЕНА

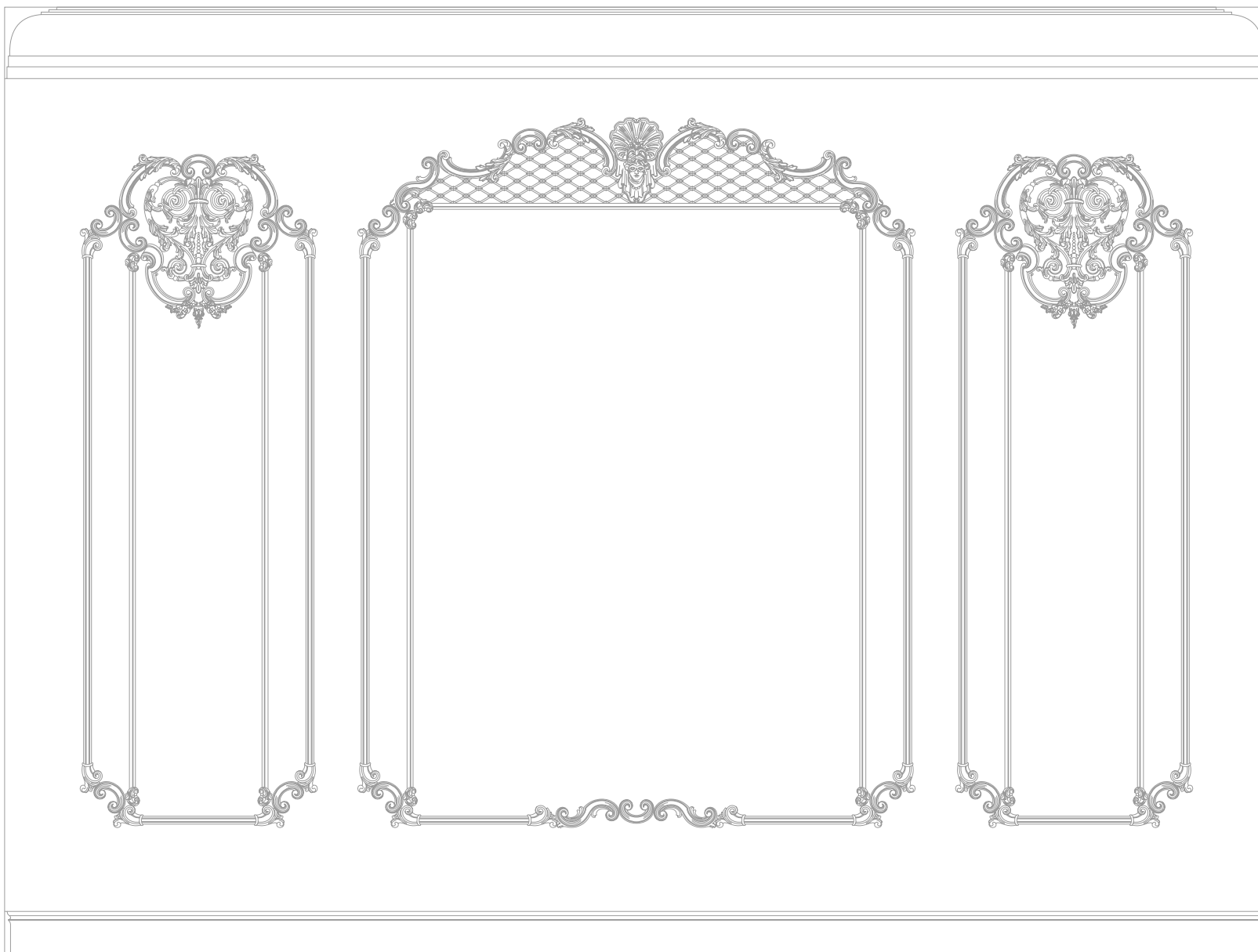

СПЕЦИФИКАЦИЯ: ГОТОВОЕ РЕШЕНИЕ АРАЙЯ. ФОРМАТ 2. СТЕНА. АРТИКУЛ: 77302BR

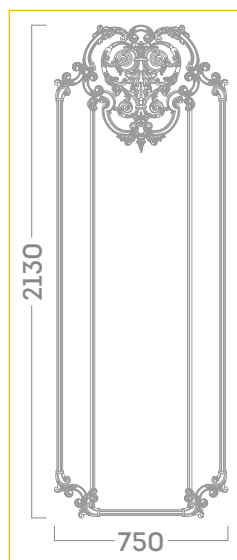
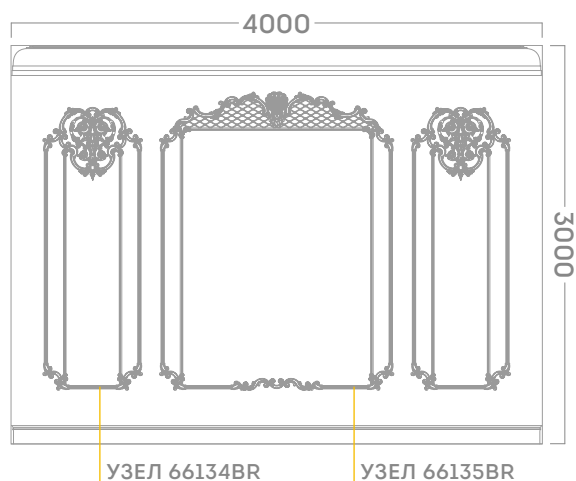

УЗЕЛ 66134BR
(2130*750 ММ)

01102BR	1 шт
01107BR	1 шт
02103BR	7 шт
02109BR	1 пара
02110BR	1 пара
04321RD	2 шт
04322RD	2 шт
05321BR	2 пары
05322BR	3 пары

Общая спецификация

СТЕНА 77302BR (3000*4000)

01102BR	накладка	2 шт
01107BR	накладка	2 шт
02102BR	волюта	2 пары
02103BR	волюта	21 шт
02109BR	волюта	2 пары
02110BR	волюта	4 пары
05321BR	окончание к молд.	7 пар
05322BR	окончание к молд.	10 пар
06101BR	маскарон	1 шт
07101BR	панель	2 шт
04321RD	молдинг	7 шт
04322RD	молдинг	6 шт
12110RD	плинтус	10 шт

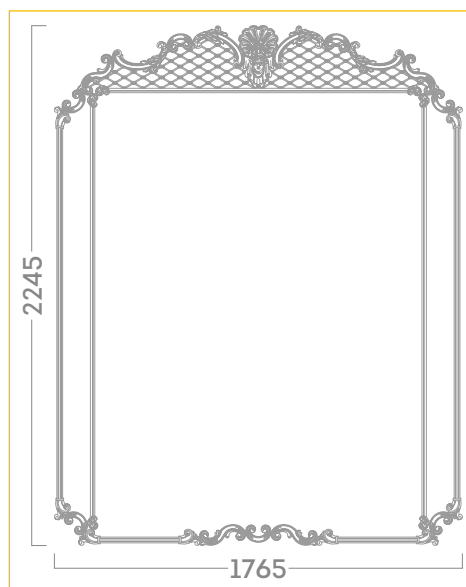

УЗЕЛ 66135BR
(2245*1765 ММ)

02102BR	2 пары
02103BR	7 шт
02110BR	2 пары
04321RD	3 шт
04322RD	2 шт
05321BR	3 пары
05322BR	4 пары
06101BR	1 шт
07101BR	2 шт

ГОТОВОЕ РЕШЕНИЕ АРАЙЯ. ФОРМАТ 3. ПОТОЛОК

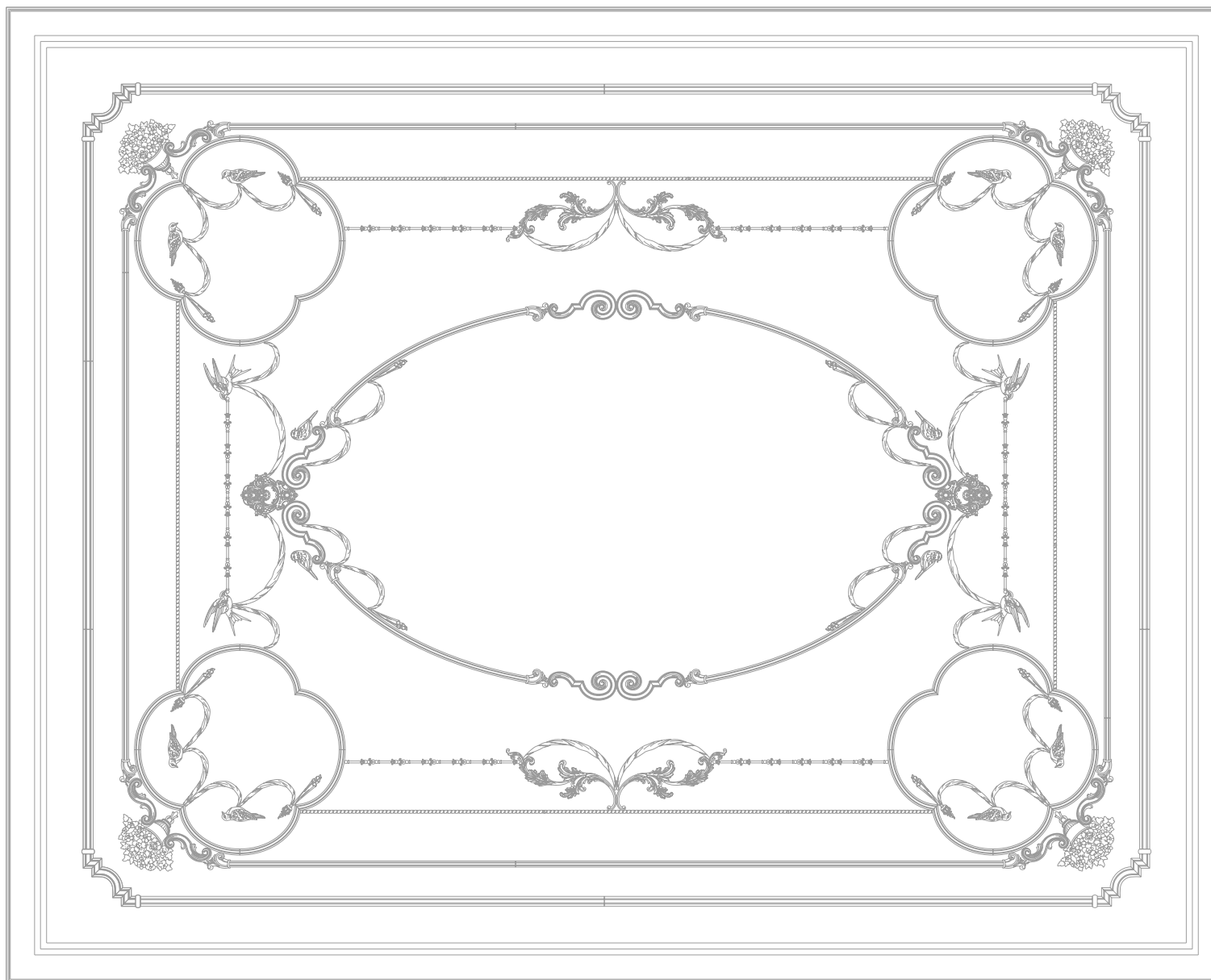

СПЕЦИФИКАЦИЯ: ГОТОВОЕ РЕШЕНИЕ АРАЙЯ. ФОРМАТ 3. ПОТОЛОК. АРТИКУЛ: 88303BR

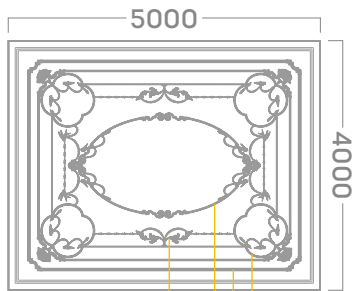

УЗЕЛ 66136BR | УЗЕЛ 66137BR
РОЗЕТКА 87104BR | УЗЕЛ 66138BR

Общая спецификация

ПОТОЛОК 88303BR (4000*5000)

01101BR	накладка	4 шт
01102BR	накладка	8 шт
01103BR	накладка	2 пары
01104BR	накладка	2 пары
01106BR	накладка	4 пары
01108BR	накладка	2 шт
01109BR	накладка	14 пар
01110BR	накладка	12 шт
01111BR	накладка	8 шт
02101BR	волюта	4 пары
02102BR	волюта	4 пары
02104BR	волюта	2 пары
02105BR	волюта	2 пары
03104BR	угловой элемент	4 шт
04101BR	молдинг	6 шт
04102BR	молдинг	10 шт
05322BR	окончание к молд.	8 пар
09102BR	соедин. элемент	16 пар
04308RD	молдинг	7 шт
04322RD	молдинг	6 шт
04322RD flex	молдинг	2 шт
11271RD	карниз	10 шт

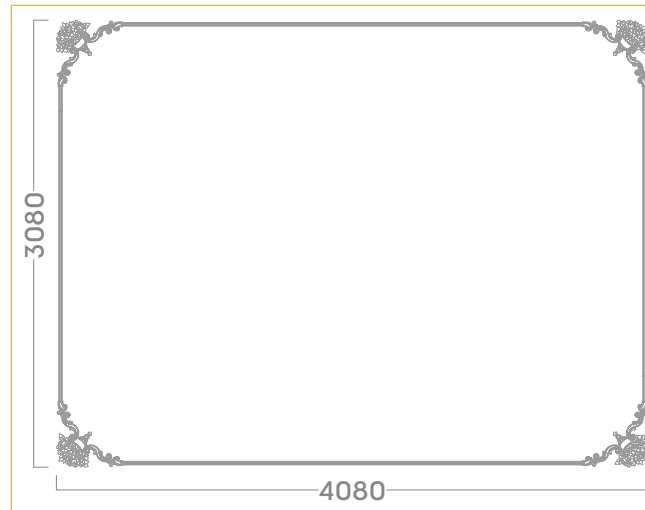

УЗЕЛ 66138BR
(3080*4080 MM)

01101BR	4 шт
02102BR	4 пары
04322RD	6 шт
05322BR	4 пары

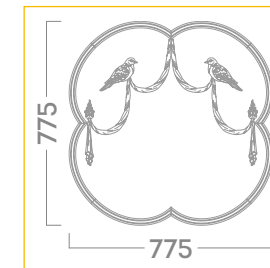

УЗЕЛ 66137BR
(775*775 MM)

01102BR	2 шт
01106BR	1 пара
01109BR	2 пары
01110BR	2 шт
09102BR	4 пары

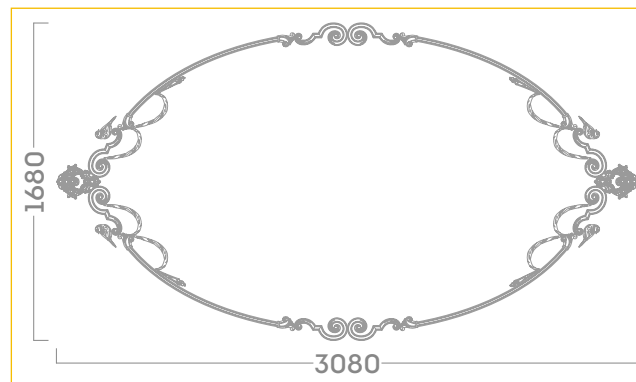

РОЗЕТКА 87104BR
(1680*3080 MM)

01104BR	2 пары
01108BR	2 шт
01109BR	4 пары
01110BR	4 шт
02101BR	4 пары
04322RD flex	2 шт
05322BR	4 пары

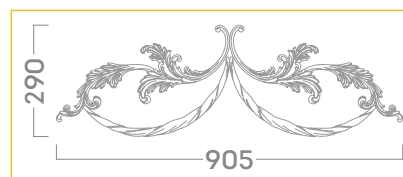

УЗЕЛ 66136BR
(290*905 MM)

01111BR	2 шт
02104BR	1 пара
02105BR	1 пара

ГОТОВОЕ РЕШЕНИЕ АРАЙЯ. ФОРМАТ 3. СТЕНА 1

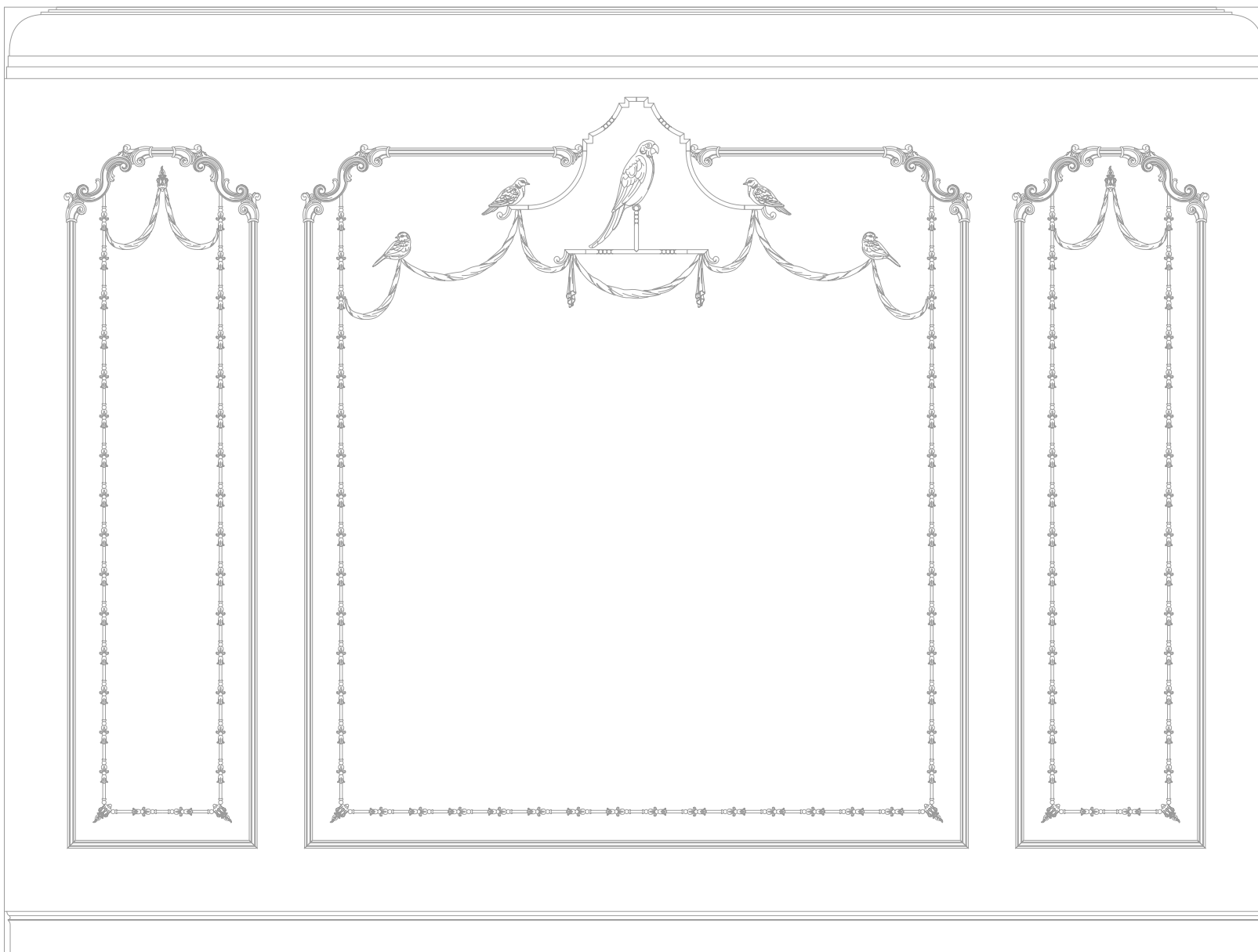

СПЕЦИФИКАЦИЯ: ГОТОВОЕ РЕШЕНИЕ АРАЙЯ. ФОРМАТ 3. СТЕНА 1. АРТИКУЛ: 77303BR

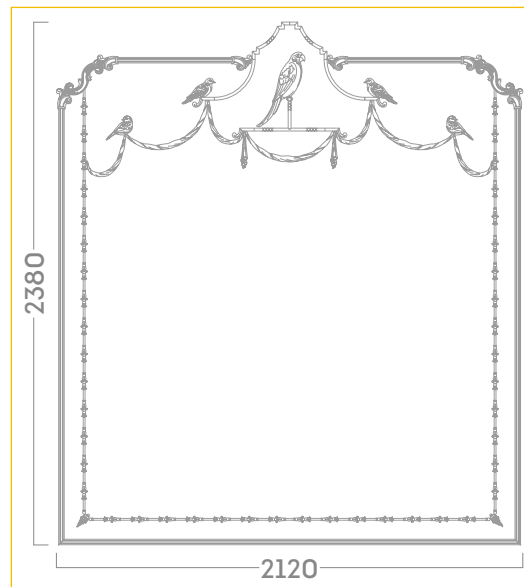
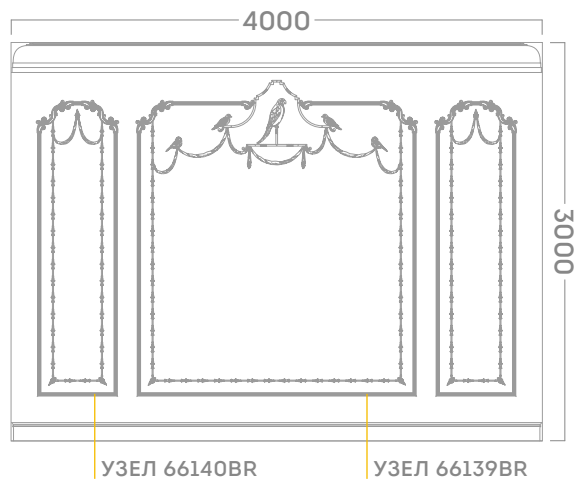

УЗЕЛ 66139BR
(2380*2120 ММ)

01102BR	2 шт
01104BR	1 пара
01105BR	1 шт
01106BR	1 пара
01109BR	2 пары
01110BR	2 шт
01111BR	3 шт
02102BR	1 пара
03103BR	1 пара
04101BR	6 шт
04103BR	1 шт
04322RD	4 шт
05101BR	2 пары
05322BR	3 пары
09103BR	2 шт

Общая спецификация

СТЕНА 77303BR (3000*4000)

01102BR	накладка	8 шт
01104BR	накладка	1 пара
01105BR	накладка	1 шт
01106BR	накладка	1 пара
01109BR	накладка	4 пары
01110BR	накладка	2 шт
01111BR	накладка	3 шт
02102BR	волюта	3 пары
03103BR	угловой элемент	1 пара
04101BR	молдинг	15 шт
04103BR	молдинг	1 шт
05101BR	окончание к молд.	2 пары
05322BR	окончание к молд.	7 пар
09103BR	соединит. элемент	2 шт
04322RD	молдинг	9 шт
12110RD	плинтус	10 шт

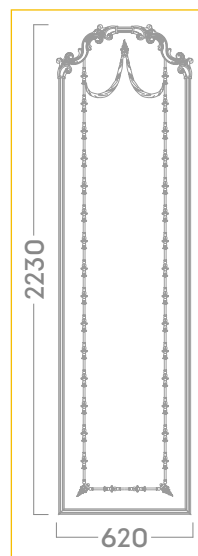

УЗЕЛ 66140BR
(2230*620 ММ)

01102BR	3 шт
11109BR	1 пара
02102BR	1 пара
04101BR	3 (2,5) шт
04322RD	3 (2,5) шт
05322BR	2 пары

ГОТОВОЕ РЕШЕНИЕ АРАЙЯ. ФОРМАТ 3. СТЕНА 2

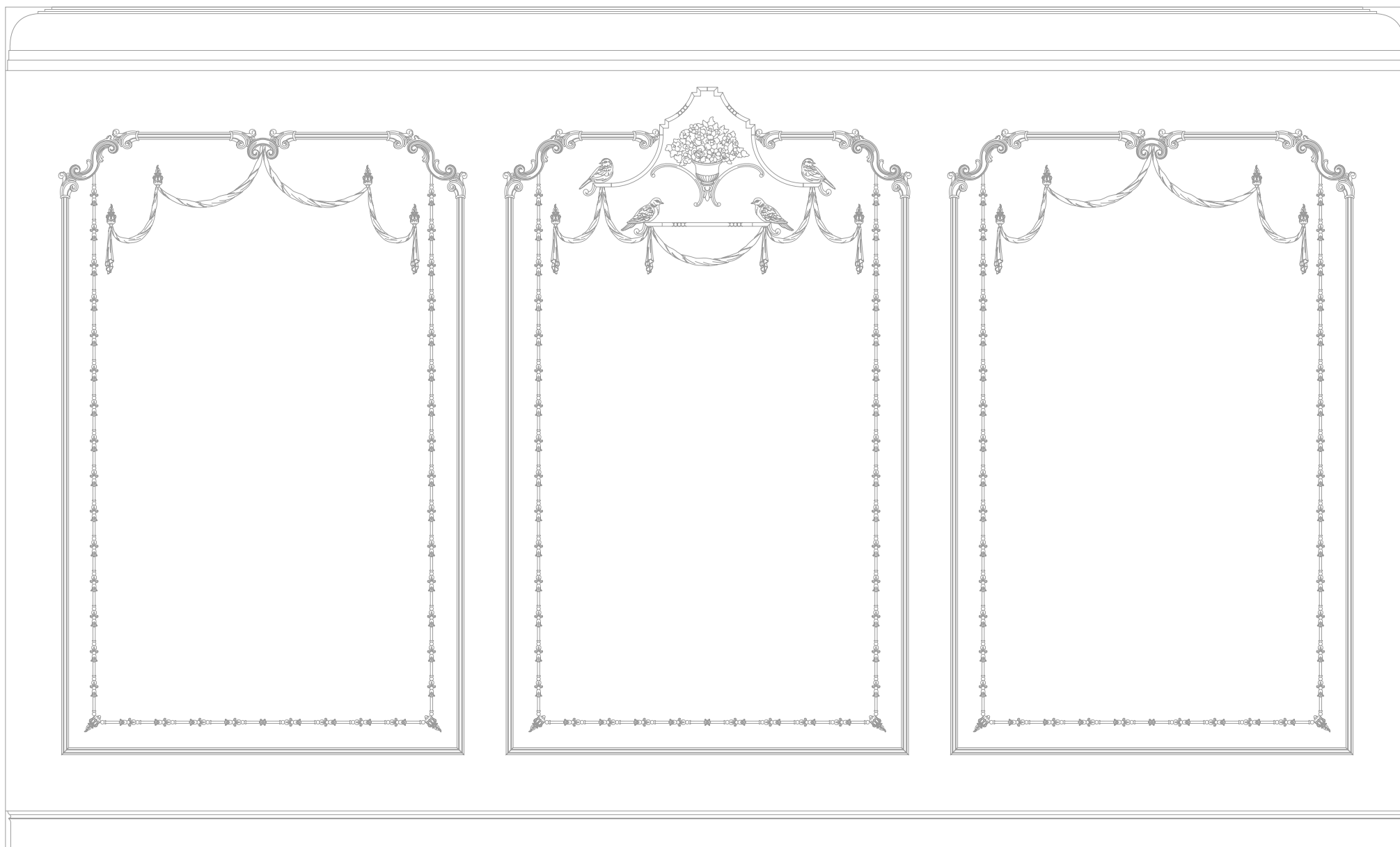

СПЕЦИФИКАЦИЯ: ГОТОВОЕ РЕШЕНИЕ АРАЙЯ. ФОРМАТ 3. СТЕНА 2. АРТИКУЛ: 77313BR

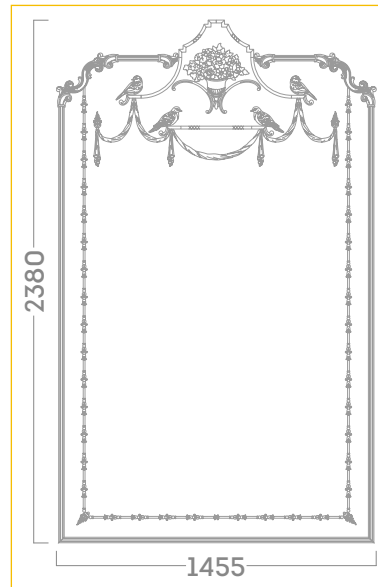
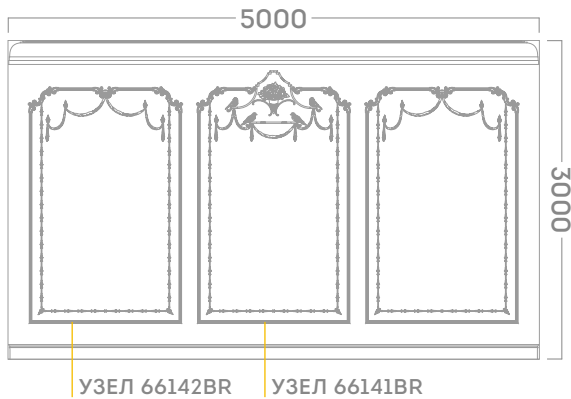

УЗЕЛ 66141BR
(2380*1455 ММ)

01101BR	1 шт
01102BR	4 шт
01104BR	1 пара
01106BR	1 пара
01109BR	2 пары
01110BR	4 шт
01111BR	1 шт
02102BR	1 пара
02107BR	1 пара
03103BR	1 пара
04101BR	6 шт
04103BR	1 шт
04322RD	4 шт
05101BR	2 пары
05322BR	3 пары
09103BR	2 шт

Общая спецификация

СТЕНА 77313BR (3000*5000)

01101BR	накладка	1 шт
01102BR	накладка	16 шт
01104BR	накладка	1 пара
01106BR	накладка	1 пара
01109BR	накладка	4 пары
01110BR	накладка	8 шт
01111BR	накладка	5 шт
02102BR	волюта	3 пары
02103BR	волюта	2 шт
02107BR	волюта	1 пара
03103BR	угловой элемент	1 пара
04101BR	молдинг	16 шт
04103BR	молдинг	1 шт
05101BR	окончание к молд.	2 пары
05322BR	окончание к молд.	9 пар
09103BR	соединит. элемент	2 шт
04322RD	молдинг	10 шт

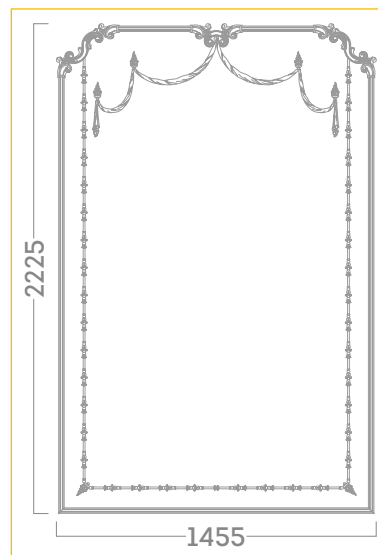

УЗЕЛ 66142BR
(2225*1455 ММ)

01102BR	6 шт
01109BR	1 пара
01110BR	2 шт
01111BR	2 шт
02102BR	1 пара
02103BR	1 шт
04101BR	6 шт
04322RD	4 шт
05322BR	3 пары



ПОТОЛОЧНЫЕ РОЗЕТКИ

Ø 790 MM

Ø 1260 MM

Ø 1520 MM

Ø 1750 MM

Ø 1850 MM

h 970 MM

h 1290 MM

h 1370 MM

h 1915 MM

h 1920 MM

ПОЗЕТКА

87105BR

1850 (Ø, MM)

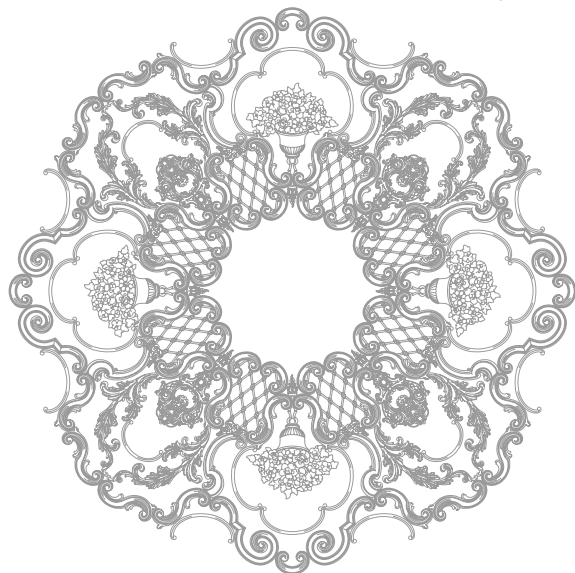

ПОЗЕТКА

87106BR

1750 (Ø, MM)

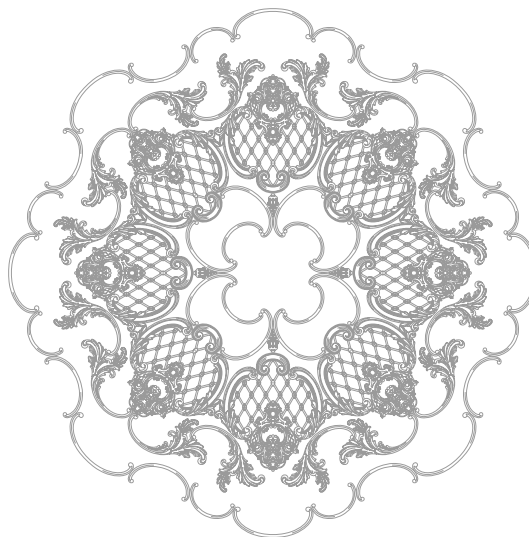

ПОЗЕТКА

87107BR

1520 (Ø, MM)

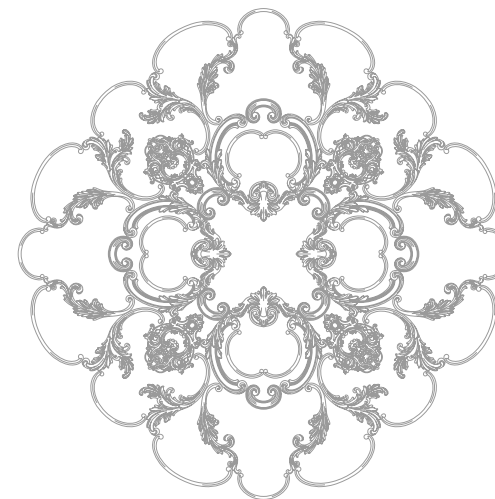

ПОЗЕТКА

87108BR

1260 (Ø, MM)

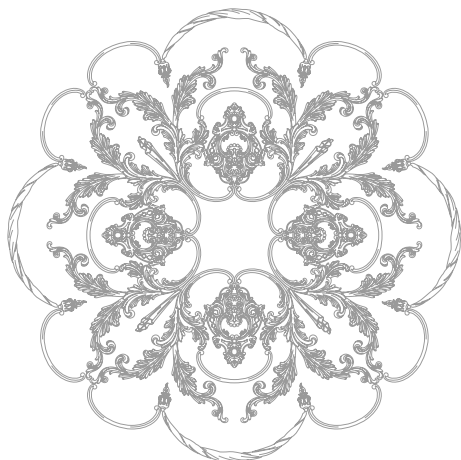

ПОЗЕТКА

87109BR

790 (Ø, MM)

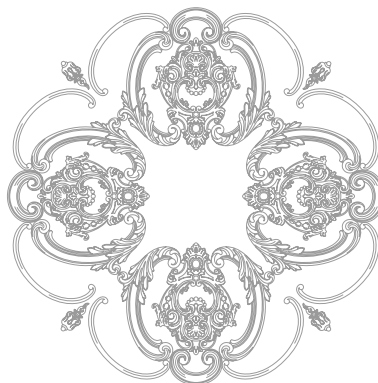

Размеры элементов и композиций могут иметь незначительную погрешность

РОЗЕТКА

87110BR

1920*1350 (В*Ш, ММ)

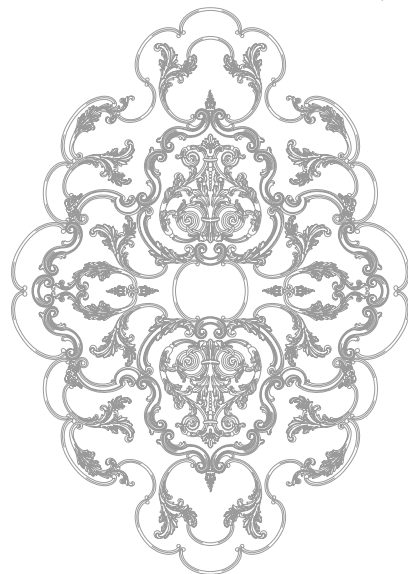

РОЗЕТКА

87111BR

1915*1150 (В*Ш, ММ)

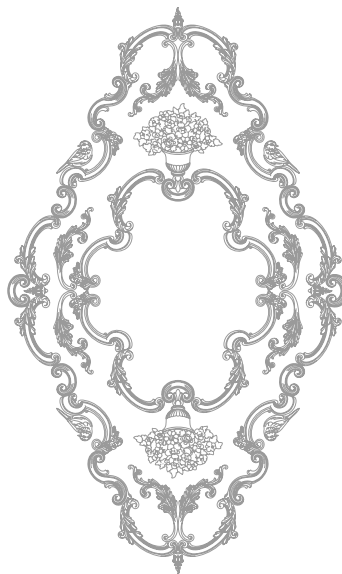

РОЗЕТКА

87112BR

1370*1120 (В*Ш, ММ)

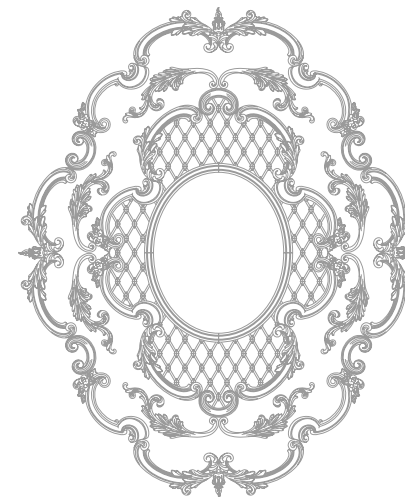

РОЗЕТКА

87113BR

1290*640 (В*Ш, ММ)

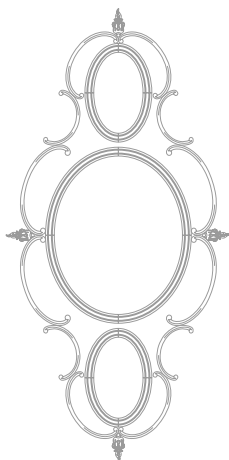

РОЗЕТКА

87114BR

970*825 (В*Ш, ММ)

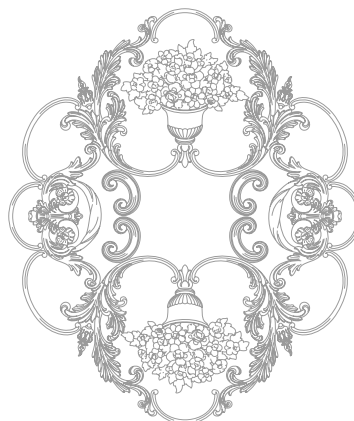

РОЗЕТКИ

Розетки 87101BR, 87102BR, 87103BR, 87104BR представлены в спецификациях готовых решений и могут быть заказаны отдельно.

87101BR	1355*890 ММ (В*Ш)	стр. 31
87102BR	2530 ММ (Ø)	стр. 41
87103BR	1800 ММ (Ø)	стр. 47
87104BR	3080*1680 ММ (В*Ш)	стр. 63

СПЕЦИФИКАЦИИ

РОЗЕТКА

87105BR

1850 (Ø, ММ)

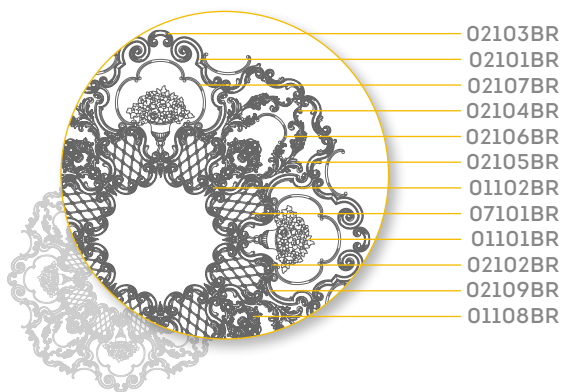

02103BR
02101BR
02107BR
02104BR
02106BR
02105BR
01102BR
07101BR
01101BR
02102BR
02109BR
01108BR

01101BR	4 шт	02104BR	4 пары
01102BR	8 шт	02105BR	4 пары
01108BR	4 шт	02106BR	2 пары
02101BR	4 пары	02107BR	10 пар
02102BR	16 пар	02109BR	4 пары
02103BR	20 шт	07101BR	4 шт

РОЗЕТКА

87106BR

1750 (Ø, ММ)

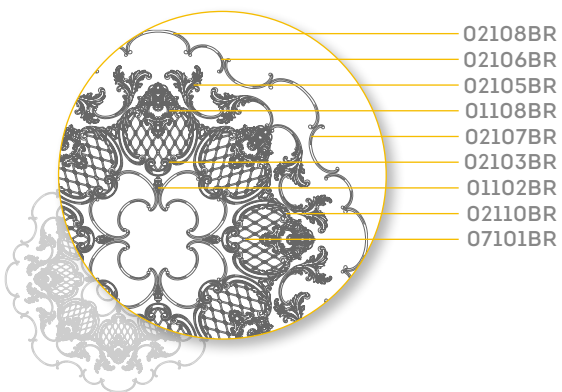

02108BR
02106BR
02105BR
01108BR
02107BR
02103BR
01102BR
02110BR
07101BR

01102BR	4 шт	02107BR	8 пар
01108BR	8 шт	02108BR	4 пары
02103BR	8 шт	02110BR	8 пар
02105BR	8 пар	07101BR	4 шт
02106BR	6 пар		

РОЗЕТКА

87107BR

1520 (Ø, ММ)

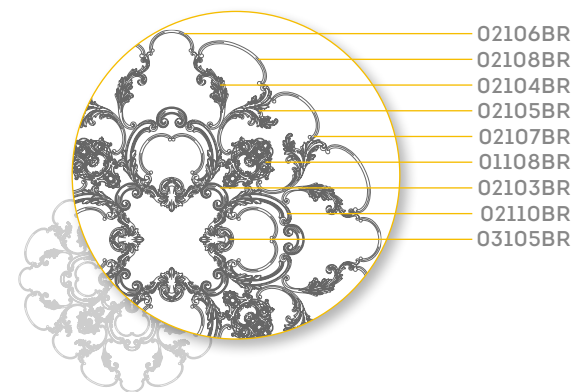

02106BR
02108BR
02104BR
02105BR
02107BR
01108BR
02103BR
02110BR
03105BR

01108BR	4 шт	02107BR	2 пары
02103BR	4 шт	02108BR	4 пары
02104BR	4 пары	02110BR	4 пары
02105BR	4 пары	03105BR	4 шт
02106BR	6 пар		

РОЗЕТКА

87108BR

1260 (Ø, ММ)

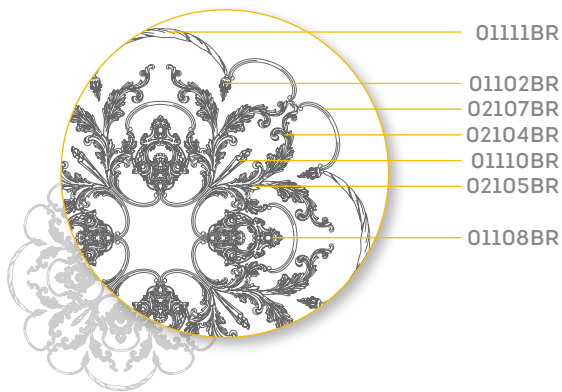

01111BR
01102BR
02107BR
02104BR
01110BR
02105BR
01108BR

01102BR	8 шт	02104BR	8 пар
01108BR	4 шт	02105BR	4 пары
01110BR	4 шт	02107BR	6 пар
01111BR	4 шт		

РОЗЕТКА

87109BR

790 (Ø, ММ)

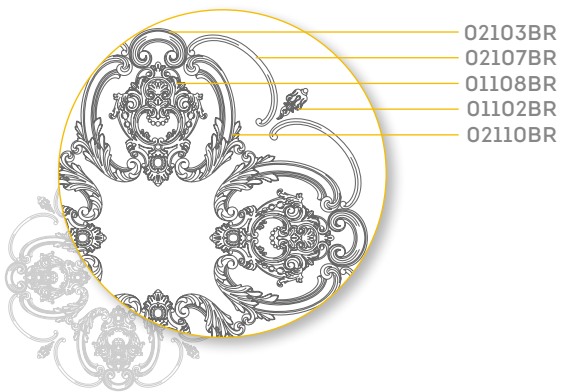

02103BR
02107BR
01108BR
01102BR
02110BR

01102BR	4 шт	02107BR	4 пары
01108BR	4 шт	02110BR	4 пары
02103BR	4 шт		

Размеры элементов и композиций могут иметь незначительную погрешность

СПЕЦИФИКАЦИИ

РОЗЕТКА

87110BR

1920*1350 (В*Ш, ММ)

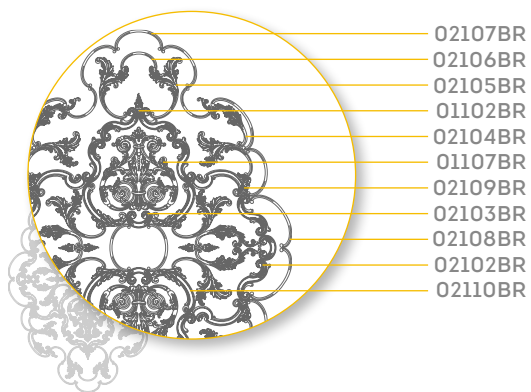

02107BR
02106BR
02105BR
01102BR
02104BR
01107BR
02109BR
02103BR
02108BR
02102BR
02110BR

01102BR 6 шт
01107BR 2 шт
02102BR 6 пар
02103BR 4 шт
02104BR 4 пары
02105BR 6 пар

02106BR 3 пары
02107BR 6 пар
02108BR 4 пары
02109BR 2 пары
02110BR 2 пары

РОЗЕТКА

87111BR

1915*1150 (В*Ш, ММ)



01102BR
02110BR
02104BR
02102BR
01101BR
01104BR
02109BR
02103BR

01101BR 2 шт
01102BR 4 шт
01104BR 2 пары
02102BR 2 пары

02103BR 8 шт
02104BR 4 пары
02109BR 4 пары
02110BR 4 пары

РОЗЕТКА

87112BR

1370*1120 (В*Ш, ММ)

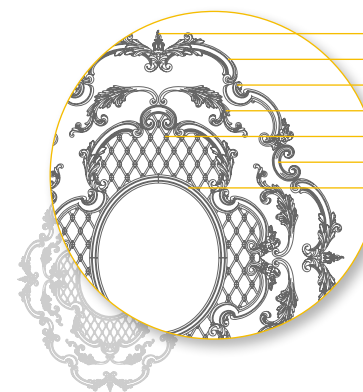

01102BR
02110BR
02109BR
02104BR
07101BR
02103BR
09102BR

01102BR 4 шт
02103BR 6 шт
02104BR 4 пары
02109BR 4 пары

02110BR 6 пар
07101BR 4 шт
09102BR 2 пары

РОЗЕТКА

87113BR

1290*640 (В*Ш, ММ)

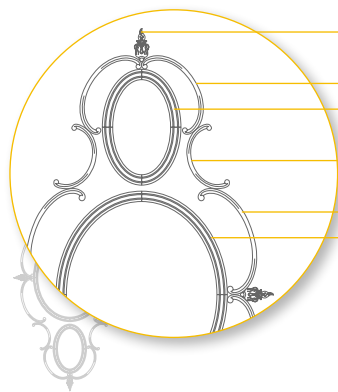

01102BR
02107BR
09101BR
02106BR
02108BR
09102BR

01102BR 4 шт
02106BR 2 пары
02107BR 2 пары

02108BR 2 пары
09101BR 4 пары
09102BR 2 пары

РОЗЕТКА

87114BR

970*825 (В*Ш, ММ)



02106BR
02104BR
01101BR
01102BR
02107BR
02105BR
02103BR
03106BR

01101BR 2 шт
01102BR 4 шт
02103BR 4 шт
02104BR 2 пары

02105BR 2 пары
02106BR 2 пары
02107BR 2 пары
03106BR 2 шт

Размеры элементов и композиций могут иметь незначительную погрешность











ТЕХНИЧЕСКАЯ ИНФОРМАЦИЯ

ЛОГИСТИЧЕСКИЕ
ПАРАМЕТРЫ











РЕКОМЕНДАЦИИ
ПО МОНТАЖУ И ОТДЕЛКЕ

СПРАВОЧНАЯ
ИНФОРМАЦИЯ

ЛОГИСТИЧЕСКИЕ ПАРАМЕТРЫ

ИЗОБРАЖЕНИЕ	Артикул	Наименование	Материал	Размер (В*Ш*Т, мм)	Единицы измерения	Вес нетто (грамм)
	01101BR	Накладка RODECOR Барокко	ПОЛИМЕРНЫЙ ГИПС	300x300x20	ШТ	314
	01102BR	Накладка RODECOR Барокко	ПОЛИМЕРНЫЙ ГИПС	80x35x13	ШТ	14
	01103BR	Накладка RODECOR Барокко	ПОЛИМЕРНЫЙ ГИПС	180x180x15	ПАРА	78
	01104BR	Накладка RODECOR Барокко	ПОЛИМЕРНЫЙ ГИПС	110x120x12	ПАРА	36
	01105BR	Накладка RODECOR Барокко	ПОЛИМЕРНЫЙ ГИПС	340x220x18	ШТ	244
	01106BR	Накладка RODECOR Барокко	ПОЛИМЕРНЫЙ ГИПС	105x160x12	ПАРА	54
	01107BR	Накладка RODECOR Барокко	ПОЛИМЕРНЫЙ ГИПС	370x344x19	ШТ	562
	01108BR	Накладка RODECOR Барокко	ПОЛИМЕРНЫЙ ГИПС	235x185x22	ШТ	246
	01109BR	Накладка RODECOR Барокко	ПОЛИМЕРНЫЙ ГИПС	200x165x10	ПАРА	34
	01110BR	Накладка RODECOR Барокко	ПОЛИМЕРНЫЙ ГИПС	170x30x10	ШТ	18

ЛОГИСТИЧЕСКИЕ ПАРАМЕТРЫ

ИЗОБРАЖЕНИЕ	Артикул	Наименование	Материал	Размер (В*Ш*Т, мм)	Единицы измерения	Вес нетто (грамм)
	01111BR	Накладка RODECOR Барокко	ПОЛИМЕРНЫЙ ГИПС	140x400x10	ШТ	60
	02101BR	Волюта RODECOR Барокко	ПОЛИМЕРНЫЙ ГИПС	280x120x14	ПАРА	126
	02102BR	Волюта RODECOR Барокко	ПОЛИМЕРНЫЙ ГИПС	200x80x15	ПАРА	84
	02103BR	Волюта RODECOR Барокко	ПОЛИМЕРНЫЙ ГИПС	110x75x15	ШТ	52
	02104BR	Волюта RODECOR Барокко	ПОЛИМЕРНЫЙ ГИПС	290x100x12	ПАРА	64
	02105BR	Волюта RODECOR Барокко	ПОЛИМЕРНЫЙ ГИПС	280x140x12	ПАРА	70
	02106BR	Волюта RODECOR Барокко	ПОЛИМЕРНЫЙ ГИПС	160x80x10	ПАРА	20
	02107BR	Волюта RODECOR Барокко	ПОЛИМЕРНЫЙ ГИПС	210x90x10	ПАРА	24
	02108BR	Волюта RODECOR Барокко	ПОЛИМЕРНЫЙ ГИПС	265x100x10	ПАРА	30
	02109BR	Волюта RODECOR Барокко	ПОЛИМЕРНЫЙ ГИПС	250x105x20	ПАРА	150

ЛОГИСТИЧЕСКИЕ ПАРАМЕТРЫ

ИЗОБРАЖЕНИЕ	АТИКУЛ	НАИМЕНОВАНИЕ	МАТЕРИАЛ	РАЗМЕР (В*Ш*Т, мм)	ЕДИНИЦЫ ИЗМЕРЕНИЯ	ВЕС НЕТТО (грамм)
	02110BR	Волюта RODECOR Барокко	ПОЛИМЕРНЫЙ ГИПС	240x130x18	ПАРА	113
	03101BR	Угловой элемент RODECOR Барокко	ПОЛИМЕРНЫЙ ГИПС	170x170x9	ПАРА	32
	03102BR	Угловой элемент RODECOR Барокко	ПОЛИМЕРНЫЙ ГИПС	170x170x9	ПАРА	22
	03103BR	Угловой элемент RODECOR Барокко	ПОЛИМЕРНЫЙ ГИПС	170x170x9	ПАРА	30
	03104BR	Угловой элемент RODECOR Барокко	ПОЛИМЕРНЫЙ ГИПС	240x240x25	ШТ	242
	03105BR	Угловой элемент RODECOR Барокко	ПОЛИМЕРНЫЙ ГИПС	125x215x18	ШТ	122
	03106BR	Угловой элемент RODECOR Барокко	ПОЛИМЕРНЫЙ ГИПС	170x340x20	ШТ	248
	04101BR	Молдинг RODECOR Барокко	ПОЛИМЕРНЫЙ ГИПС	29x1000x12	ШТ	94
	04102BR	Молдинг RODECOR Барокко	ПОЛИМЕРНЫЙ ГИПС	13x1000x9	ШТ	78

ЛОГИСТИЧЕСКИЕ ПАРАМЕТРЫ

ИЗОБРАЖЕНИЕ	Артикул	Наименование	Материал	Размер (В*Ш*Т, мм)	Единицы измерения	Вес нетто (грамм)
	04103BR	Молдинг RODECOR Барокко	ПОЛИМЕРНЫЙ ГИПС	13x1000x9	ШТ	106
	05101BR	Окончание к молдингу RODECOR Барокко	ПОЛИМЕРНЫЙ ГИПС	100x45x11	ПАРА	16
	05321BR	Окончание к молдингу RODECOR Барокко	ПОЛИМЕРНЫЙ ГИПС	60x45x13	ПАРА	22
	05322BR	Окончание к молдингу RODECOR Барокко	ПОЛИМЕРНЫЙ ГИПС	95x70x17	ПАРА	34
	06101BR	Маскарон RODECOR Барокко	ПОЛИМЕРНЫЙ ГИПС	270x170x30	ШТ	408
	07101BR	Панель RODECOR Барокко	ПОЛИМЕРНЫЙ ГИПС	282x564x7	ШТ	182
	09101BR	Соединительный элемент RODECOR Барокко	ПОЛИМЕРНЫЙ ГИПС	140x95x12	ПАРА	42
	09102BR	Соединительный элемент RODECOR Барокко	ПОЛИМЕРНЫЙ ГИПС	250x207x12	ПАРА	82
	09103BR	Соединительный элемент RODECOR Барокко	ПОЛИМЕРНЫЙ ГИПС	185x185x9	ШТ	32

РЕКОМЕНДАЦИИ ПО МОНТАЖУ И ОТДЕЛКЕ ДЕКОРА ИЗ ПОЛИМЕРНОГО ГИПСА

РЕКОМЕНДАЦИИ ПО МОНТАЖУ

- 1.1. Поверхности, предназначенные для монтажа, должны быть ровными, сухими и чистыми, предварительно загрунтованными.
- 1.2. Оптимальной для монтажа является температура +17 ...+25°C.
- 1.3. Определите место для установки декора, нанесите клей на изделие и плотно прижмите. Удалите излишки клея при помощи шпателя.
- 1.4. Для монтажа декора из полимерного гипса рекомендуется использовать монтажный клей RODECOR.
- 1.5. Для соединения стыков декора рекомендуется использовать стыковочный клей RODECOR, который наносится на поверхность стыков. После соединения двух деталей он должен выступить по всей длине шва. Выступившие излишки клея необходимо удалить сразу после нанесения.
- 1.6. При необходимости декор можно закрепить микрошпилькой или шурупом и зашпаклевать отверстие. Шпаклевку необходимо использовать клеевую безусадочную.

РЕКОМЕНДАЦИИ ПО ОТДЕЛКЕ

- 2.1. Перед отделкой, поверхность декора необходимо отчистить от пыли сжатым воздухом или кисточкой.
- 2.2. При необходимости зашпаклевать щели, места стыков, зашкурить зашпаклеванные места.
- 2.3. Обезжирить поверхность декора из полимерного гипса. Тщательно протереть тряпочкой, смоченной изопропиловым (техническим) спиртом, растворителем 646 или ацетоном на выбор. Дать высохнуть.
- 2.4. Нанести праймер (грунтовку) для улучшения адгезии. Важно в работе использовать грунты, предназначенные для полиуретана.
- 2.5. На загрунтованные поверхности наносятся эмали, лаки, вододispersионные краски. Выполнять окраску изделий необходимо согласно инструкциям производителей лакокрасочных материалов. Покрытие наносится равномерным тонким слоем. После того, как первый слой краски высохнет, процедуру можно повторить еще раз.

Рекомендации по монтажу и отделке носят общий характер и могут не учитывать все нюансы и особенности работы в реальных условиях.

КЛЕЙ ДЛЯ ИЗДЕЛИЙ ИЗ ПОЛИМЕРНОГО ГИПСА RODECOR

КЛЕЙ ДЛЯ СТЫКОВКИ RODECOR



КЛЕЙ ДЛЯ СТЫКОВКИ RODECOR

Клей сильной фиксации на основе полиуретана для стыковки деталей из полимерного гипса RODECOR.

ПРЕИМУЩЕСТВА:

- Высокая сила соединения;
- После высыхания водонепроницаемый (класс водостойкости D4);
- Лёгкость нанесения;
- Не содержит растворителей;
- Не оставляет пятен;
- Не окрашивает поверхности.

КЛЕЙ ДЛЯ МОНТАЖА RODECOR



КЛЕЙ ДЛЯ МОНТАЖА RODECOR

Уникальная формула клея, создана специально для монтажа продукции из полимерного гипса RODECOR.

ПРЕИМУЩЕСТВА:

- Универсальный;
- Высокая адгезийная прочность;
- Легко наносится;
- Влагостойкий;
- Высокоэластичный;
- Без запаха;
- Не содержит растворителей;
- Экологичен (соответствует классу экобезопасности EMICODE EC1).

СПРАВОЧНАЯ ИНФОРМАЦИЯ

АРТИКУЛЫ ТОВАРОВ

Артикул – помощник в идентификации элемента продукции.

Артикул состоит из 7 символов (XX000YY), где:

XX – обозначение линейки продукции (элементы/узлы/готовые решения)

000 – номер дизайна, а также идентификатор левого (L)/правого (R) углового элемента

YY – указание на стиль (сокращение от названия стиля Вагоссо – BR)

(XX) ЛИНЕЙКА ПРОДУКЦИИ

- 01** НАКЛАДКА
- 02** ВОЛЮТА
- 03** УГЛОВОЙ ЭЛЕМЕНТ
- 04** МОЛДИНГ
- 05** ОКОНЧАНИЕ К МОЛДИНГУ
- 06** МАСКАРОН
- 07** ПАНЕЛЬ
- 09** СОЕДИНИТЕЛЬНЫЙ ЭЛЕМЕНТ
- 11** КАРНИЗ
- 12** ПЛИНТУС
- 66** УЗЕЛ (неделимая композиция в составе ГОТОВОГО РЕШЕНИЯ)
- 77** СТЕНА (часть ГОТОВОГО РЕШЕНИЯ, состоящая из узлов и дополнительных элементов)
- 88** ПОТОЛОК (часть ГОТОВОГО РЕШЕНИЯ, состоящая из узлов и дополнительных элементов)
- 87** ПОТОЛОЧНАЯ РОЗЕТКА (неделимая часть ПОТОЛКА в составе ГОТОВОГО РЕШЕНИЯ)
- 99** ГОТОВОЕ РЕШЕНИЕ (проект, включающий в себя ПОТОЛОК и одну или несколько СТЕН)

ЗАЩИТА АВТОРСКИХ ПРАВ **RODECOR**

Компания PITERRA является обладателем исключительных прав на изготовление, продажу и распространение готовых элементов лепного декора **RODECOR**. Все действия прочих юридических и физических лиц по производству и распространению контрафактной продукции являются незаконными и противоречат действующему Законодательству Российской Федерации.

