

ORAC[®]
DECOR

New Classics

Reinventing tradition

Reinventing tradition

Ideal proportions and timeless beauty. Interior decoration appeals to the imagination. Centuries of striving for perfection has resulted in numerous classics. This tradition inspires us. Even today. Because every interior tells its own story.

es

Reinventar las tradiciones
Proporciones ideales y belleza atemporal. El interiorismo atrae a la imaginación. Siglos de búsqueda de la perfección han dado lugar a numerosos clásicos. Esta tradición nos inspira incluso a día de hoy. Porque cada interior cuenta su propia historia.

ru

Переосмысливаем традиции
Идеальные пропорции и вечная красота. Дизайн интерьера обращается к воображению. На протяжении веков стремление к совершенству порождало множество классических произведений. Эта традиция вдохновляет нас. И сегодня. Потому что каждый интерьер рассказывает свою собственную историю.

ORAC[®]
D E C O R

50 years of passion

Driven by passion, propelled by ambition. This is how we strive for the ultimate classic interior elements. Because tradition is priceless. Because modern technology offers new possibilities. And because ORAC likes to always set the bar a little higher.

es

50 años de pasión
Motivados por la pasión, impulsados por la ambición: así es como nos esforzamos en crear los clásicos del interiorismo por excelencia. Porque la tradición no tiene precio. Porque la tecnología moderna ofrece nuevas posibilidades. Y porque ORAC siempre pone el listón un poco más alto.

ru

50 лет страсти
Движимые страстью, подталкиваемые честолюбием: именно так мы стремимся к абсолютной классике интерьера. Потому, что традиция бесценна. Потому, что современные технологии открывают новые возможности. И потому, что ORAC всегда устанавливает планку немного выше.

50
YEARS
CREATIVITY &
INNOVATION





Sustainable innovation

Reinventing tradition is a bold choice. ORAC opts for smart product design and state-of-the-art technology. The high degree of finishing, excellent service and a lifetime product warranty* ensure a worry-free result. Because your interior deserves only the best.

es

Innovación sostenible

Reinventar la tradición es una elección valiente. ORAC apuesta por un diseño de producto inteligente y la tecnología más avanzada. Los detalles del acabado, el buen servicio y la garantía de por vida de los productos* garantizan excelentes resultados. Porque su interior solo merece lo mejor.

ru

Устойчивые инновации

Переосмысление традиций – это смелый выбор. ORAC выбирает продуманный дизайн своих продуктов и самые современные технологии. Высокий уровень качества, хороший сервис и пожизненная гарантия на продукты* гарантируют беспроblemный результат. Потому что ваш интерьер заслуживает только лучшего.



Content



Concepts	Heritage	10
	Noblesse	16
	Manoir	22
	Ba'rock	28
Design tips & tricks	Classic Autoire <small>Clásico Autoire / Классический Отуар</small>	34
	Wallscaping <small>Архитектура стен</small>	40
	Smart combinations <small>Combinaciones inteligentes / Варианты интересных сочетаний</small>	46
	Ceilings with cachet <small>Techos de lujo / Кессонные потолки</small>	48
	Creative with colour <small>Creatividad con colores / Креатив с цветом</small>	52
	Overview <small>Resumen / Обзор</small>	54
Products	Cornice Mouldings <small>Cornisas / Карнизы</small>	56
	Panel Mouldings <small>Molduras / Молдинги</small>	60
	Skirting <small>Zócalos / Плинтус</small>	64
	Indirect Lighting <small>Molduras para luz indirecta / Скрытое освещение</small>	66
	Deco Elements <small>Elementos decorativos / Декоративные элементы</small>	68
	The Perfect Finish <small>El Acabado Perfecto / Идеальный монтаж</small>	70

New Classics concepts

Conceptos New Classics / Концепция новой классики



Heritage



Noblesse



Manoir



Ba'rock



Imagine yourself in an nineteenth century manor home, living in a space full of large intricate cornice mouldings that emphasize the height of your rooms. A space where rich hues and ornate wainscoting come together in perfect harmony.



es

Imagínese que forma parte de la burguesía urbana del siglo XIX, la época en la que grandes cornisas onduladas realizaban la altura de las habitaciones, y los colores saturados y paneles de pared detallados gozaban de gran importancia y daban el equilibrio perfecto a los espacios.

ru

Представьте себя буржуа XIX века: вы находитесь в комнате с потолком, высоту которого подчеркивают большие волнообразные карнизы, где насыщенные цвета и богато украшенные панно играют главную роль, делая пространство совершенно идеальным.

Heritage



1. SX138 | 2. W121 | 3. W120 | 4. C324 | 5. W109

Get started

Heritage

A classic interior traditionally combines floor, wall and ceiling ornaments.

Discover the various elements we used to bring this stately space to life!

es

Como marca la tradición, un interior clásico combina perfiles decorativos en pared y techo. ¡Descubra los diferentes elementos que utilizamos para dar vida a este majestuoso espacio!

ru

Классический интерьер традиционно состоит из декора пола, стен и потолка. Откройте для себя различные элементы, которые мы использовали, чтобы вдохнуть жизнь в это величественное пространство!

Deep cornice
Gran cornisa / Глубокий карниз

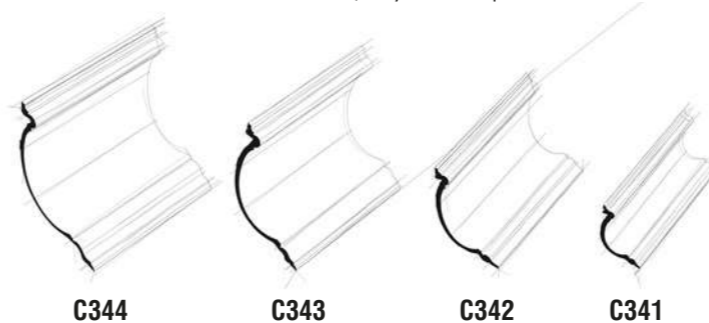

Flexible Wall moulding
Moldura flexible de pared / Гибкие молдинги



Are large cornice mouldings only for the adventurous? Not necessarily. These often look much smaller once they've been mounted. In fact, they tend to make the room look bigger!

es

¿Las cornisas grandes le parecen demasiado atrevidas? No necesariamente. A menudo, una vez colocadas parecen más pequeñas, mientras que la habitación, ¡parece más grande!

ru

Большие карнизы для смелых? Не обязательно. После установки они часто выглядят намного меньше. Комната сразу кажется больше!

Use of colour
Saturated colour

Uso del color
Colores saturados

Использование цвета
Насыщенные цвета

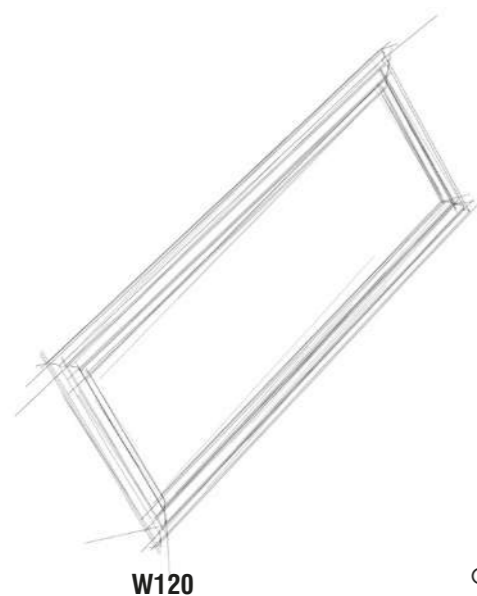

Detailed wainscoting

Paneles con detalles / Обшивка панелями с выраженными формами



1. SX138 | 2. W121 | 3. W120 | 4. C324 | 5. P4025F | 6. W109



Indirect lighting
Luz indirecta / Скрытое освещение



Skirting
Zócalos / Плинтус

Heritage

Integrate smart LED lighting now with classic wainscoting.

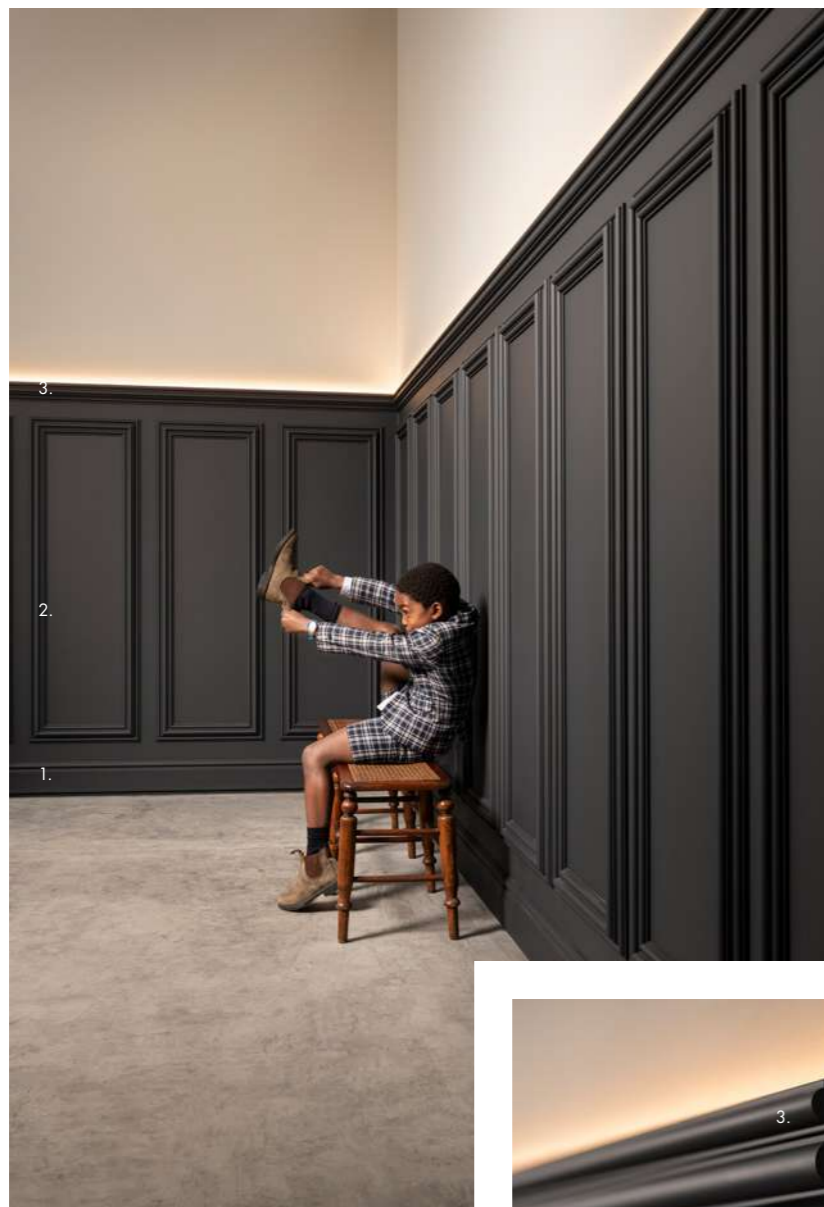

1. SX138 | 2. W120 | 3. C324



es
Ahora también puedes integrar la iluminación LED en los paneles de pared clásicos.

ru
Установите светодиодное освещение в классические панели.



C324

A repeating pattern immediately makes an unassuming wall look more interesting and put-together.

es
Un patrón recurrente da un estilo interesante y ordenado a una pared aburrida.

ru
Повторяющийся рисунок сразу же придает неприметной стене интересный и упорядоченный вид.

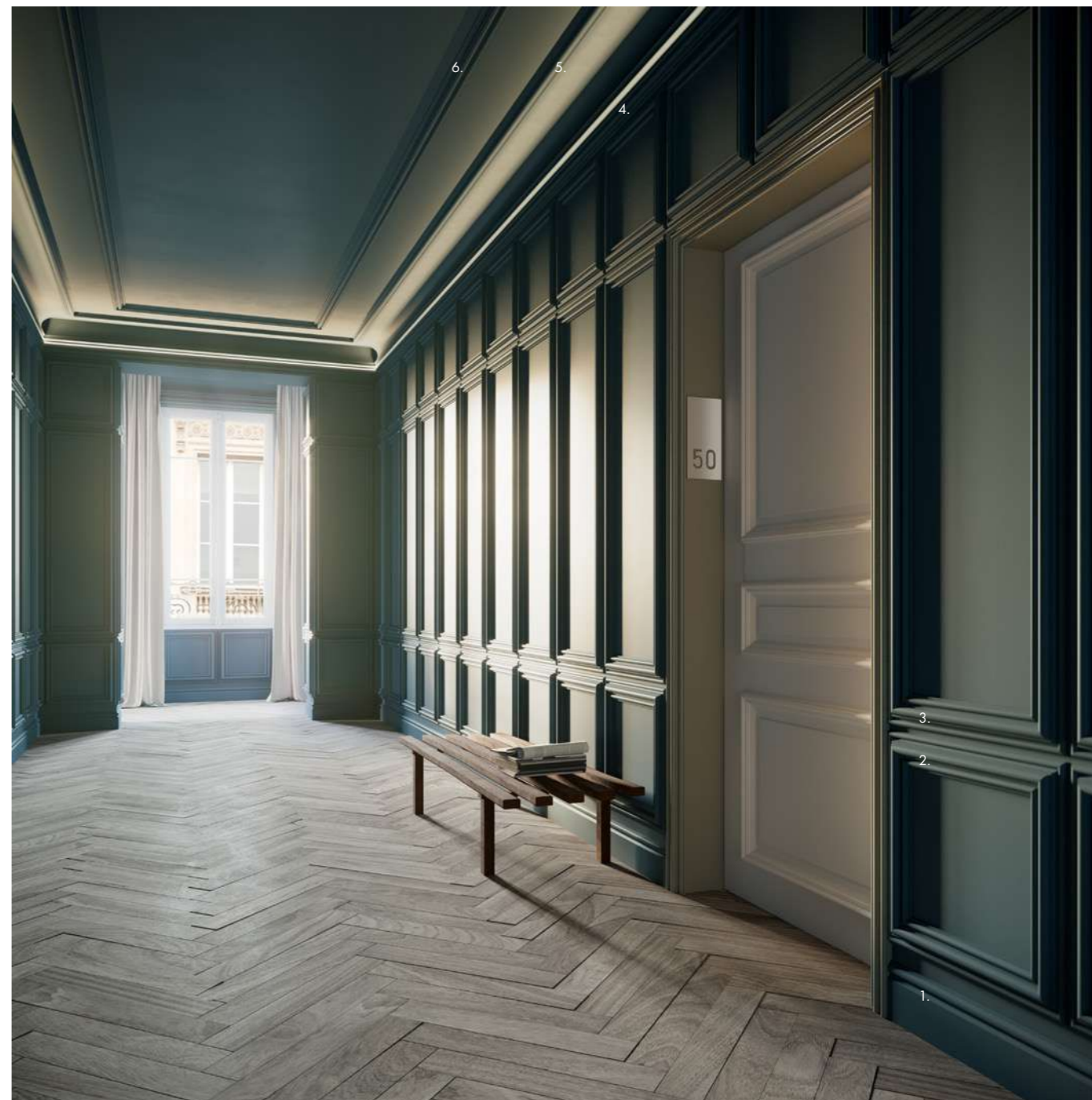

1. SX138 | 2. W121 | 3. W120 | 4. C324 | 5. C344 | 6. P4025

Noblesse

An ensemble of traditional elements in fresh colours. Elegance at its finest. Each element is carefully constructed to ensure the walls merge with the ceiling and vice versa.



es

Un conjunto de elementos tradicionales en colores frescos. Elegancia máxima. Este efecto cuidadosamente creado hace que las paredes parezcan fusionarse con el techo.

ru

Целый ряд традиционных элементов переливается свежими красками. Элегантность в лучшем виде. Эффект тщательно сконструированных карнизов и плинтусов создает впечатление, что стены словно уходят в потолки, а потолки – в стены.



1. SX156 | 2. P9020

Get started

Noblesse

Discover how the clever use of skirting boards and door frame imparts this space with a dignified appearance.

es

Descubra cómo con una combinación inteligente de zócalos y marcos de puertas ennoblecemos el aspecto de este espacio.

ru

Узнайте, как благодаря умелому применению плинтуса и дверного обрамления, можно добиться необыкновенного восприятия пространства.



Use of colour
Fresh colours

Uso del color
Colores frescos

Использование цвета
Свежие цвета



1. SX156 | 2. P9020 | 3. D340 | 4. DX174-2300



Elevated skirting
Zócalo alto /
Приподнятый плинтус

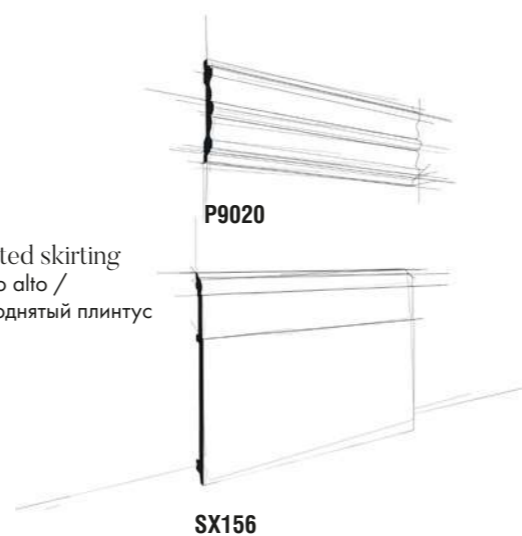

Do you fancy the effect of an extra-tall skirting board? Place a second profile above your skirting board and connect them through the use of colour.

es

¿Le gusta el efecto que dan los zócalos altos? Coloque un segundo perfil encima del zócalo y píntelos del mismo color.

ru

Вы поклонник эффекта сверхвысокого плинтуса? Поместите второй профиль над плинтусом и соедините их цветом.

Door surround
Marco de puerta /
Дверное обрамление

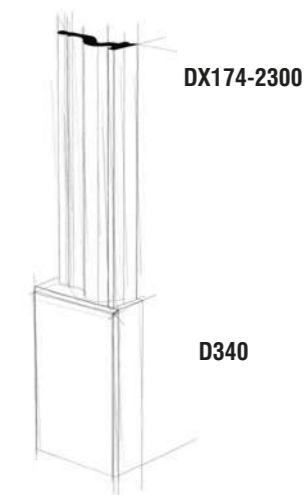

For a cosy result, use 2 contrasting colours. Lighten up your room by using the lightest colour on the ceiling, combined with LED lighting.

es

Consiga un resultado acogedor utilizando dos colores que contrasten. Si aplica el color más claro en el techo y lo combina con iluminación LED, el espacio será más luminoso.

ru

Для создания ощущения уюта используйте игру контрастных цветов. Наполнить светом помещение вам позволит светлый тон на потолке в сочетании со светодиодным освещением.



1. SX156 | 2. DX170-2300 | 3. C323 | 4. C332

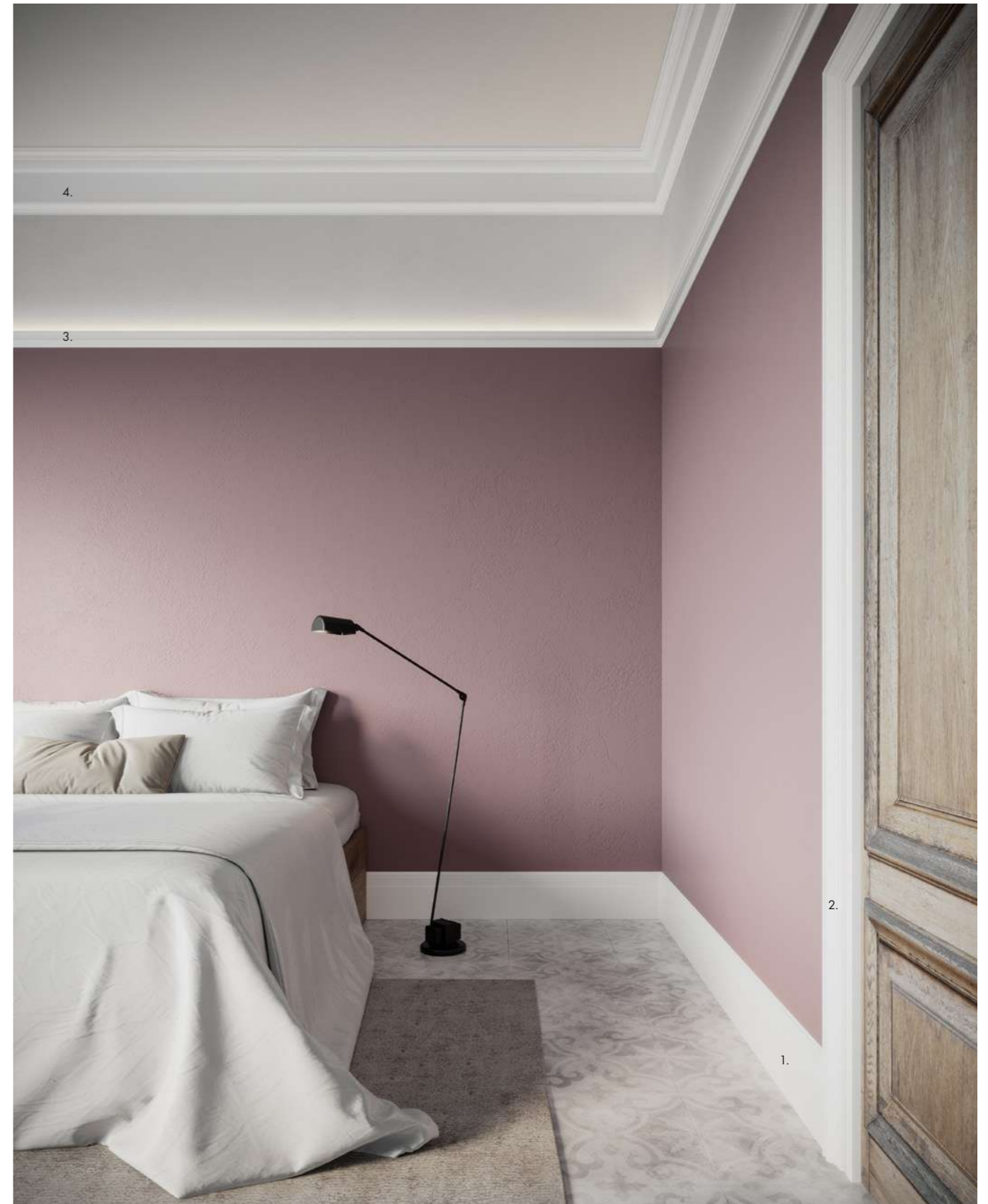

Use weathered materials and earthy colours to create a warm, welcoming home. A nod to the idyllic lifestyle of 18th century French nobility. This soft, delicate look infuses your interior with heart-warming nostalgia. Honest and authentic.



es

Los materiales con aspecto envejecido y los colores terrosos crean una sensación de calidez en su hogar, y además hacen un guiño a la vida idílica de los aristócratas franceses del siglo XVIII. El estilo suave y delicado dará un tono nostálgico y reconfortante a su interior.

ru

Проверенные временем материалы и естественные цвета создают в вашем доме теплую атмосферу. С намеком на идиллическую, благородную жизнь во Франции восемнадцатого века. Мягкий и нежный образ привносит душевную ностальгию в ваш интерьер. Настоящий и искренний.

Manoir



1. SX191 | 2. P4020 | 3. P8020

Get started

Manoir

A classic interior traditionally combines floor, wall and ceiling ornaments. Discover the various elements we used to bring this space to life!

es

Como marca la tradición, un interior clásico combina perfiles decorativos en suelo, pared y techo. ¡Descubra los diferentes elementos que utilizamos para dar vida a este espacio!

ru

Классический интерьер традиционно состоит из декора пола, стен и потолка. Откройте для себя различные элементы, которые мы использовали, чтобы вдохнуть жизнь в это пространство!



1.SX191 | 2.P8020 | 3.DX170-2300 | 4.P8030 | 5.C327

Constructed cornice
Cornisa compuesta /
составной карниз

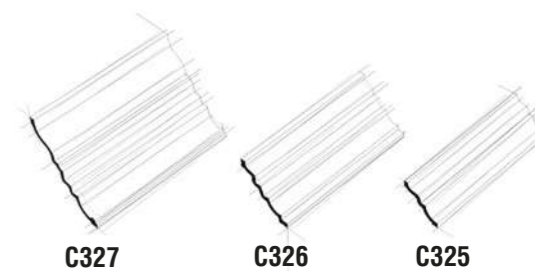

DX170-2300

Door surround
Marco de puerta /
Дверное обрамление



Chair rail
Guardasillas o arrimadero /
Молдинг на высоте спинки кресла

High skirting
Zócalo alto /
Высокий плинтус



Light and shadow: a classic contrast that has earned its stripes. Fragmented cornice mouldings give your interior an instantly refined look.

es

Luz y sombra: un contraste clásico que ya se ha ganado su reconocimiento. Con cornisas onduladas, su interior obtendrá al instante una gran elegancia.

ru

Свет и тень: классический контраст, который уже заслужил признание. Применение сложных архитектурных карнизов (фрагментированных) придаст Вашему интерьеру изысканный вид.



Use of colour
Warm shades of grey

Uso del color
Tonos grises cálidos

Использование цвета
Теплые серые тона

Manoir

Pull out all the stops when it comes to tradition. Ornaments add depth, liveliness and history. Employ flat chalk paint in warm greys for a natural look.



es

Aprovecha todos los aspectos de la tradición. Los ornamentos añaden profundidad, vida e historia. Combine tonos grises con pintura a la tiza mate para obtener un aspecto natural.

ru

Не останавливайтесь ни перед чем, когда дело касается традиций. Орнаменты добавляют глубины, живости и истории. Сочетайте теплые серые тона с матовой краской пастельных оттенков для создания естественности и натуральности.



1. SX191 | 2. P4020 | 3. P8020 | 4. C327

Want a little more oomph?
Ba'rock makes use of ornately adorned
profiles for an opulent, trendy interior.
Maximalism at its finest.
Because more is more.

es

¿Prefiere algo que llame un poco más la atención? Ba'rock ofrece perfiles muy ornamentados para un interior variado y moderno. El maximalismo en estado puro, porque más es más.

ru

Может быть, еще немного? Ba'rock использует украшенные орнаментом профили для создания богатого и модного интерьера. Не бойтесь максимализма в наивысшем его проявлении!



Ba'rock



1. C338B | 2. W130

Get started

Ba'rock

Discover how we use an original combination of traditional decorative elements to make a room hip and trendy.

es

Descubra cómo una original combinación de elementos decorativos tradicionales convierte una estancia en un espacio moderno y a la última.

ru

Узнайте, как мы можем сделать пространство стильным и модным, благодаря оригинальному сочетанию традиционных декоративных элементов.



Add physical samples to your moodboard. This ensures that all your favourite interior elements will form a harmonious whole.

es

Añada muestras a su panel de tendencias; así podrá asegurarse de que todos sus elementos de interiorismo favoritos constituyen un conjunto armonioso.

ru

Добавьте реальные образцы к вашей «палитре настроения». Таким образом, вы будете уверены, что все ваши любимые элементы интерьера образуют гармоничное целое.

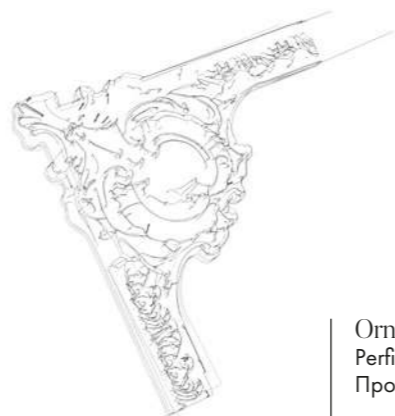

P3020A

Ornamented profiles
Perfiles ornamentados /
Профили с орнаментом



1. P3020 | 2. P3020A

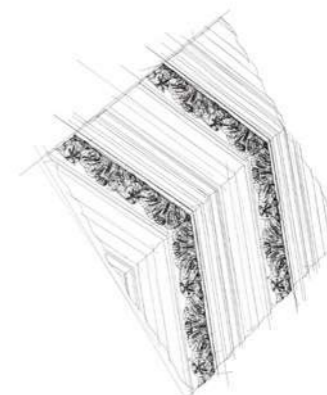

W130

3D wall covering
Revestimientos de pared 3D /
3D настенные покрытия



3. C338B | 4. W130

Even classic decorations can benefit from a (figurative) mismatch. Using a creative approach, you can transform traditional ornaments into a contemporary and stylish total picture.

es

Hasta la decoración más clásica puede dar cabida a la discordancia. Con creatividad, los ornamentos tradicionales se convierten en un conjunto actual y lleno de estilo.

ru

К классическому декору также можно добавить что-нибудь современное. С творческим подходом вы можете превратить традиционные орнаменты в современную и стильную концепцию.

Barock

Surprising wall decorations with added acoustic and thermal value? Chevron combines the best of three worlds.

es

¿Busca una decoración de pared sorprendente con aislamiento acústico y térmico? Chevron combina lo mejor de tres mundos.

ru

Удивительный декор стен со звуко и теплоизоляцией? Шеврон сочетает в себе лучшее из трёх миров.

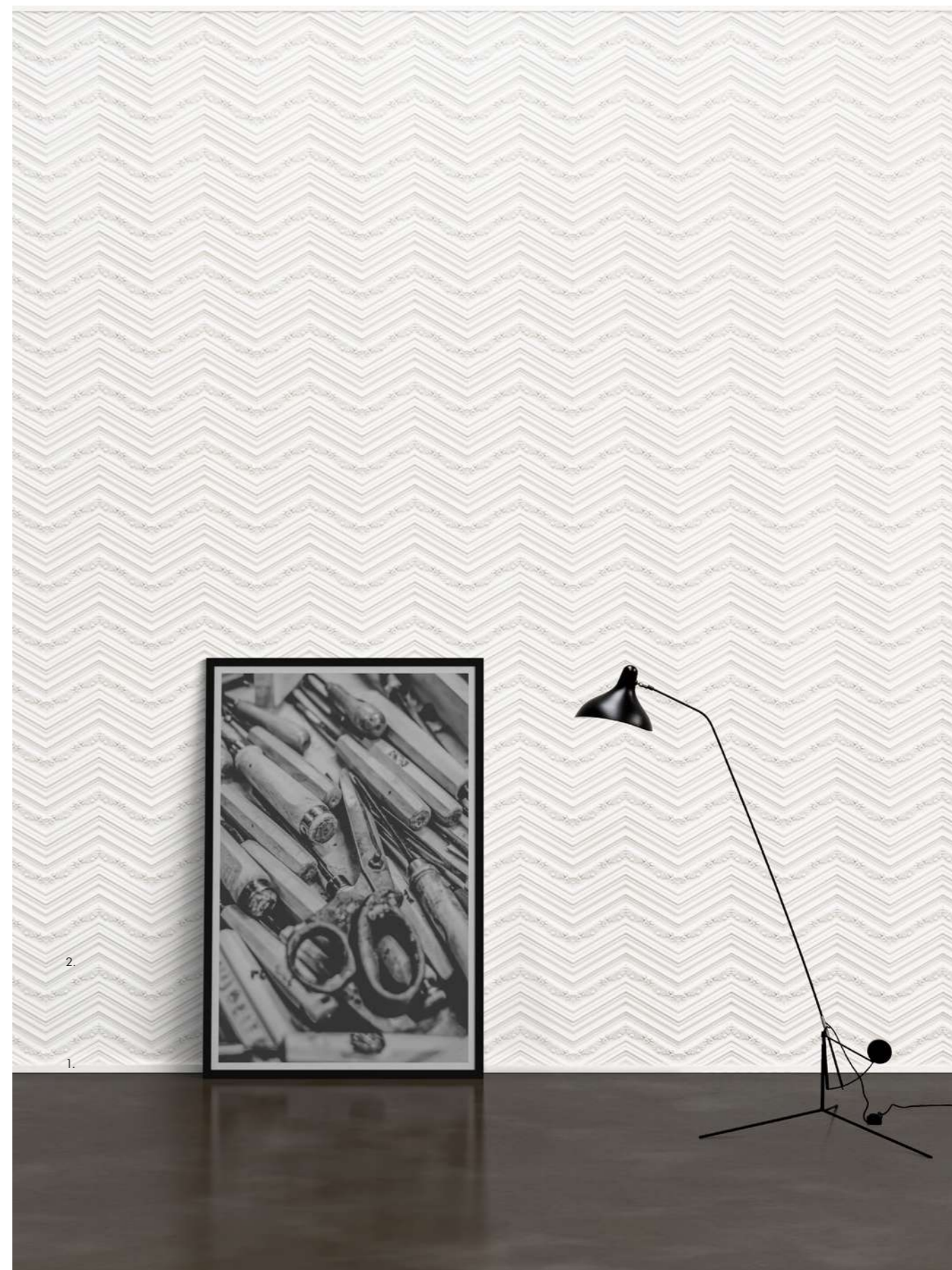
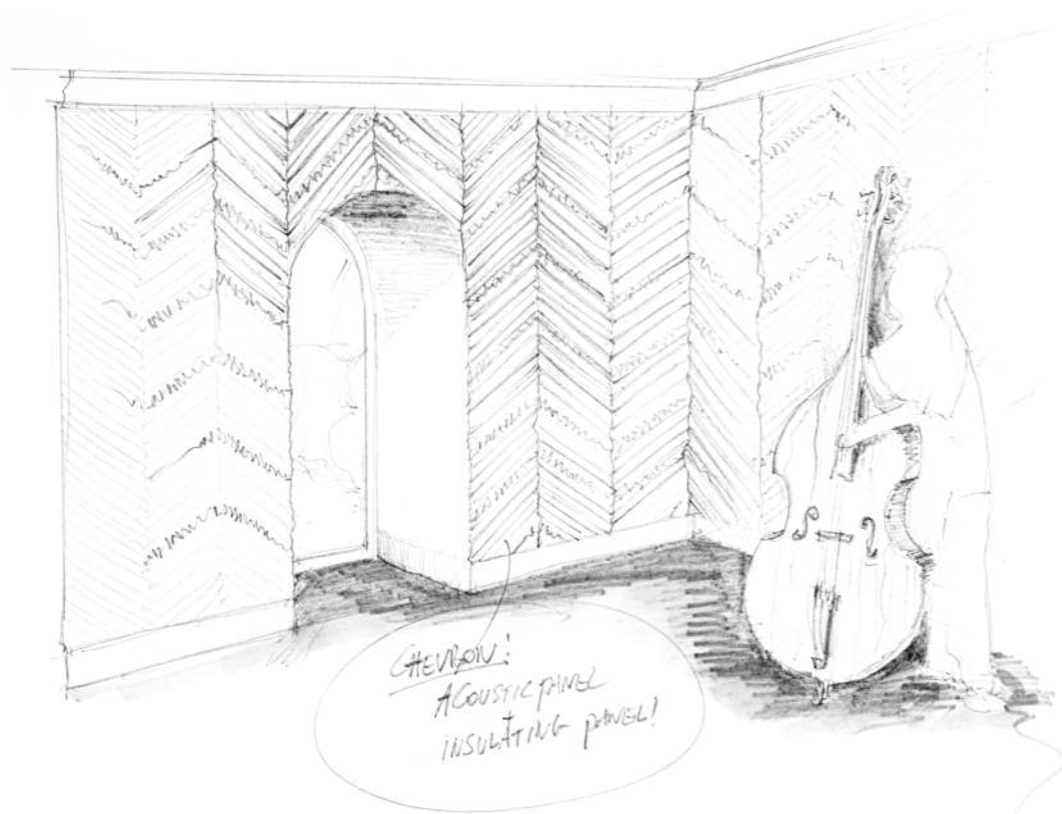

1. CX190 | 2. W130 CHEVRON

 Thermal Insulation
Aislamiento térmico /
Термоизоляция

 Acoustic Absorption
Absorción acústica /
Звукопоглощение

Design tips & tricks

Classic Autoire

Reign over your wall decoration. These authentic designs with precise details immediately conjure up depth and structure for your wall. Keep it classic or make it creative. Combine the six design elements for walls and ceilings exactly as you desire.

es

Clásico Autoire
Domine hasta el último detalle de la decoración de su pared. Estos diseños con detalles precisos añaden al instante profundidad y estructura a su pared. Clásico o creativo: usted elige. Combine como quiera los seis elementos de diseño para pared y techo.

ru

Классический Отуар
Станьте господином и повелителем в декоре стен. Эти аутентичные конструкции с отчетливыми деталями каким-то чудом мгновенно вызывают в воображении глубину и структуру на вашей стене. Придерживайтесь классики или дайте волю творчеству. Сочетайте шесть элементов дизайна для стен и потолка именно так, как вы хотите.

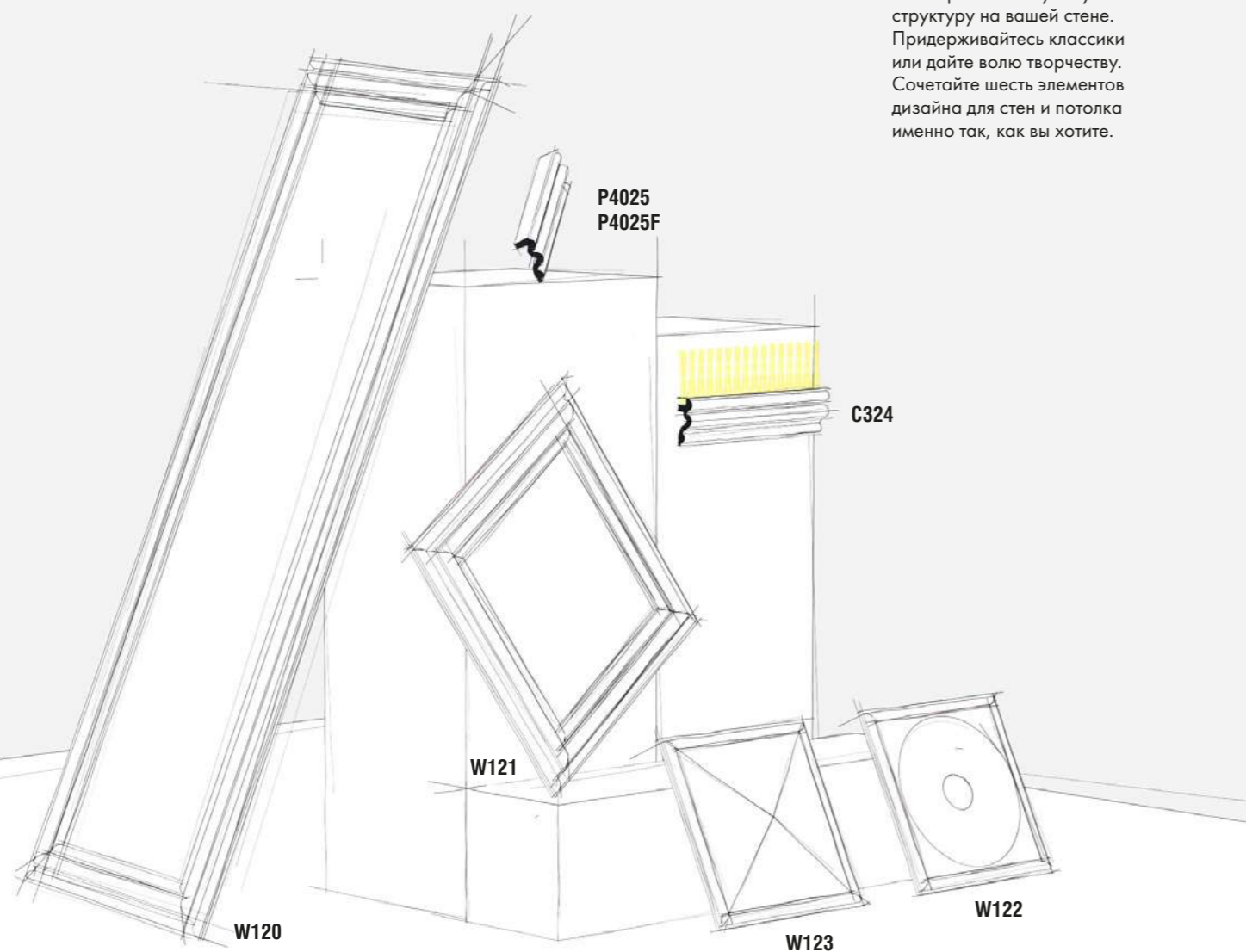

Instant effect

Do you like tall wainscoting and want to get going fast? These pre-fabricated panels can be mounted directly to the wall without any prep work. Add a contemporary nod with a line of LEDs.

es

Efecto instantáneo
¿Quiere dar vida rápidamente a sus paredes? Los paneles prefabricados se instalan directamente en la pared sin necesidad de preparar nada previamente. Una tira LED le añade un toque contemporáneo.

ru

Мгновенный эффект
Вы любите эффект Wainscoting из панелей и хотите быстро приступить к работе? Готовые панели устанавливаются прямо на стену без каких-либо подготовительных работ. Добавьте еще один штрих современности - полосу светодиодной ленты.



1. SX138 | 2. W120 | 3. C324

Design tips & tricks



1. SX138 | 2. W121 | 3. W120 | 4. C324 | 5. W109 | 6. P4025F

Personal details

*Create a special space with character.
Use a separate frame with an identical
design to create your own
made-to-measure panels.
Do you like to show off your playful side?
Decorative frames with indirect lighting
cast interesting shadows and illuminate
your chosen details.*

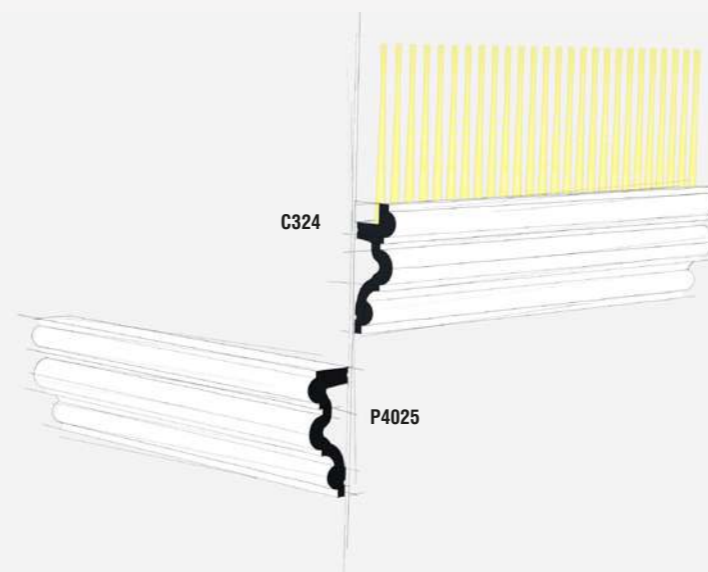

7. D330LR | 8. DX170-2300

es

Detalles personalizados

Cree un espacio extraordinario y con carácter. Con una moldura adicional con un diseño idéntico podrá diseñar sus propios paneles a medida. ¿Le gusta mostrar su lado más alegre? Las molduras decorativas con luz indirecta proyectan sombras sorprendentes e iluminan como usted desee.

rus

Персонализированные детали
Создайте особое пространство с собственным характером. С помощью отдельной рамки с идентичным дизайном вы создаёте свои собственные панели. Хотите показать вашу игривую сторону? Декоративные рамки с отражённым светом создают удивительные тени и подсвечивают акцентные детали.

Design tips & tricks

Mix & match



1. SX138 | 2. W121 | 3. P4025 | 4. W120 | 5. C324 | 6. W122 | 7. W123

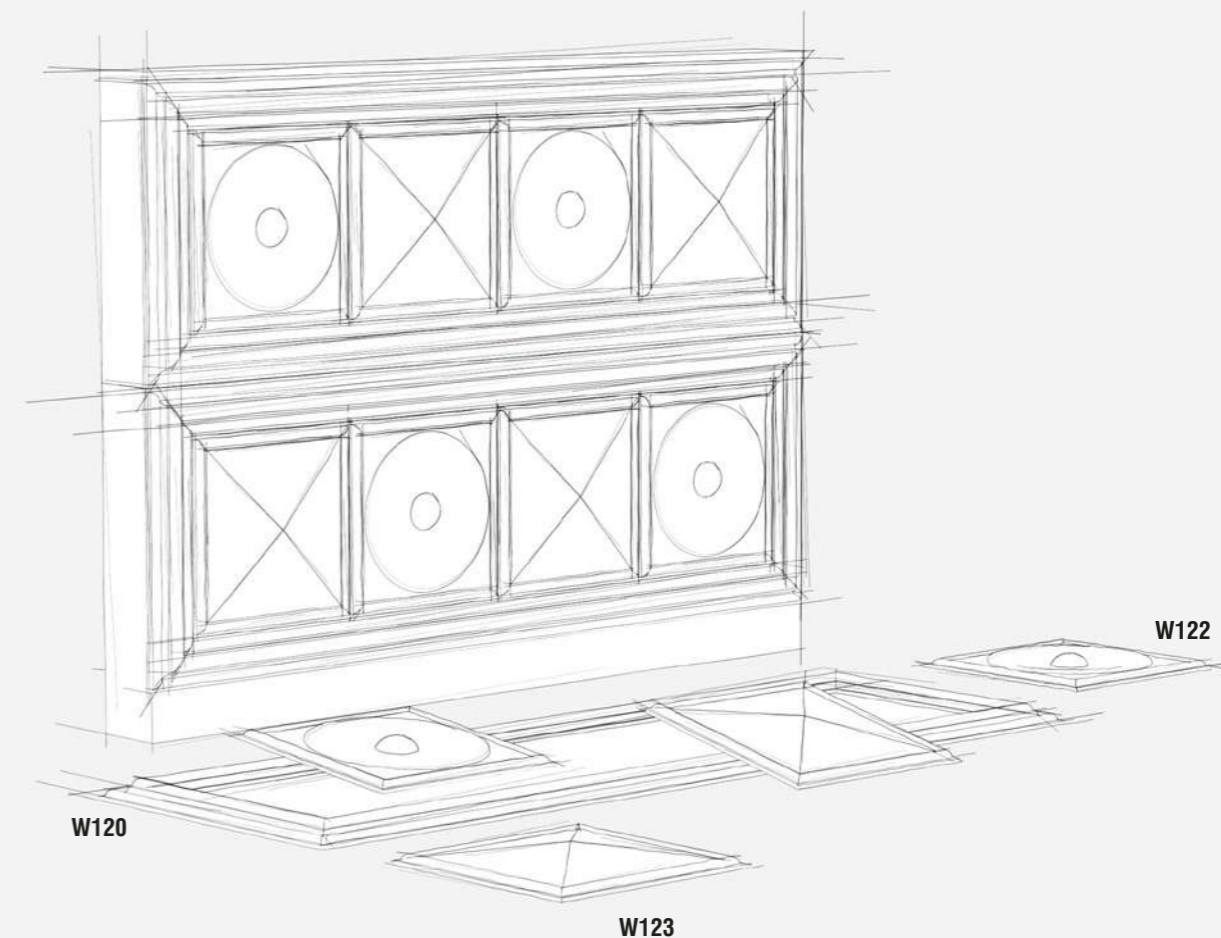

Create your own unique designs as renowned designers did for the country manors of the wealthy 200 years ago. Add different inserts to your wall decoration if you wish. Your visitors will be sure to linger.

es
Cree su propio diseño único como hacían los grandes diseñadores de hace 200 años para decorar los castillos rurales de la élite. Inserte los paneles que quiera a la decoración de su pared. ¡A las visitas les va a encantar!

ru
Создайте свой собственный уникальный дизайн, как это делали ведущие дизайнеры в загородных усадьбах XVIII века для аристократов. Добавьте по желанию различные вставки к вашему декору стен. Держим пари, что ваши гости не захотят уходить.

Design tips & tricks

Wallscaping

Bring character to your home in no time at all. Combine decorative elements such as wall panels, skirting boards, panel mouldings, chair rails and more. All authentically designed with the latest technology. There are no hard and fast rules, but we do provide some guidelines.

es

Wallscaping

Aporte carácter a su hogar en un abrir y cerrar de ojos. Combine elementos decorativos como revestimientos de pared, zócalos, molduras, marcos... Todos ellos con un diseño auténtico y la tecnología más moderna. No hay normas estrictas, pero le damos algunos consejos.

ru

Архитектура стен

Придайте своему дому особый характер в одно мгновение. Комбинируйте декоративные элементы, такие как стеновые панели, плинтусы и молдинги. Все они разработаны с использованием новейших технологий. Здесь нет строгих правил, мы лишь даём советы.

Elegant



Majestic



Prestige



High Class



Design tips & tricks

Elegant

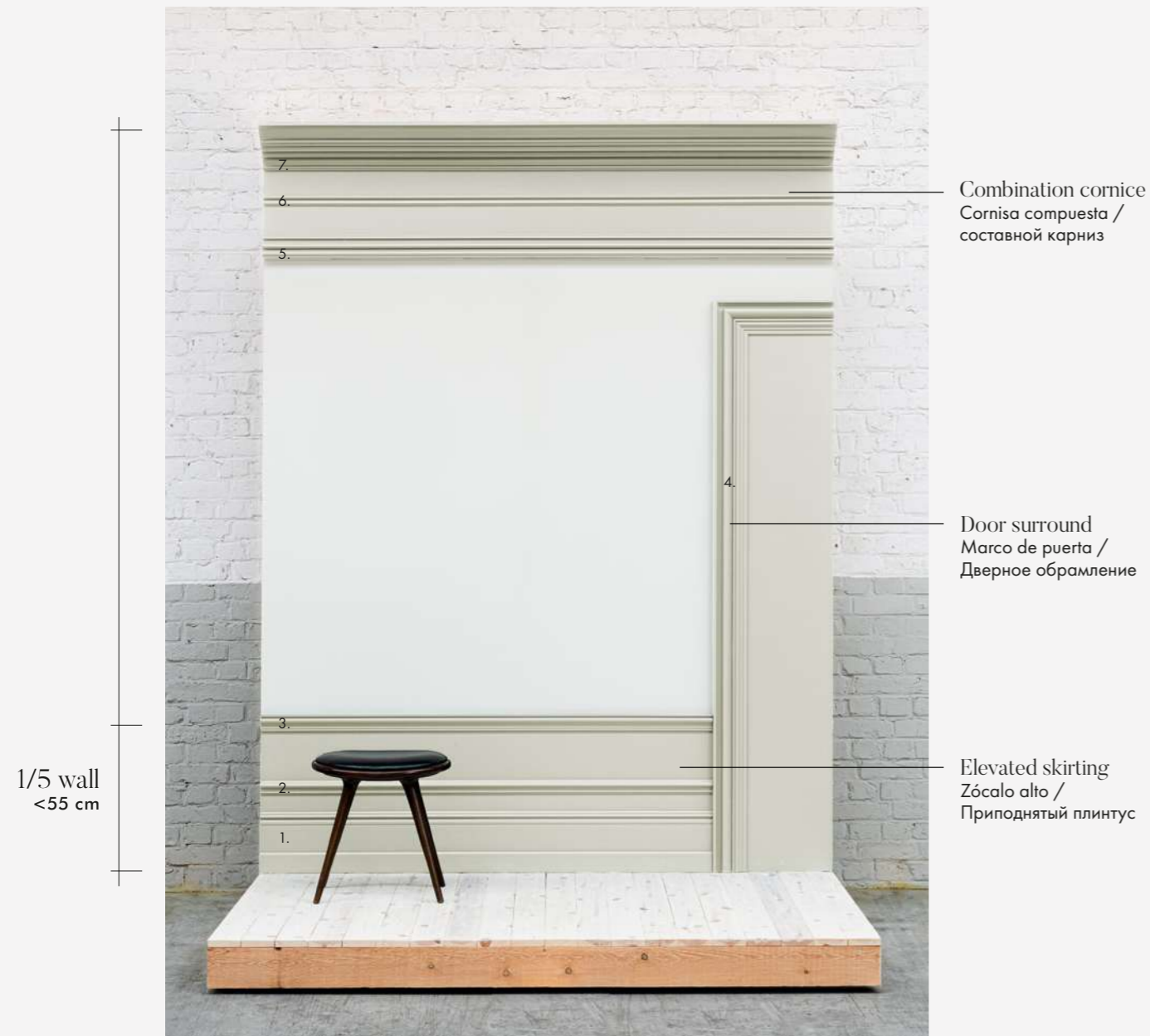

1. SX191 | 2. PX175 | 3. DX174-2300 | 4. DX170-2300 | 5. P4025 | 6. P8030 | 7. C327

Majestic



1. SX138 | 2. W123 | 3. W120 | 4. P4025 | 5. C323 | 6. C340

42 *Make your skirting boards visually taller by painting the skirting, wall panelling and the wall between in the same colour!*

es Haga que su zócalo parezca más alto: instale una moldura a cierta altura del zócalo y pinte toda la combinación, incluyendo la pared, del mismo color.

ru Визуально увеличить высоту плинтуса можно, покрасив плинтус и молдинг, а также пространство между ними одним цветом.

Position the chair rail at the height of your chair back. A little low is better than too high. Combine with wallpaper for a more ornate effect!

es Coloque la moldura al nivel del respaldo de la silla. ¡Combinela con papel pintado para un efecto más adornado!

ru Разместите верхний молдинг на уровне высоты спинки кресла. Это будет выглядеть более эстетично. Сочетание с обоями усилит общий эффект.

Design tips & tricks

Prestige



1. CX132 | 2. SX118 | 3. W120 | 4. P4025 | 5. C332

High Class



1. SX191 | 2. W121 | 3. W120 | 4. C324 | 5. C343

44 *Perfect skirting height for wainscoting? Skirting is traditionally taller than the distances between other panels.*

es
¿Cuál es la altura perfecta del zócalo para revestir la pared? Como marca la tradición, el zócalo debería ser más alto que la distancia entre los paneles.

ru
При создании эффекта Wainscoting (высокой панельной обшивки) идеальная высота плинтуса должна быть выше, чем расстояние между другими используемыми панелями.

Photo rails or borders at the top of your wall are usually positioned 30 to 50 cm below the ceiling. The taller the space, the greater the distance.

es
Los marcos suelen colocarse a una distancia de a entre 30 y 50 cm del techo. Cuanto más alto sea el techo, más grande esta distancia.

ru
Границу верхней части рамки из молдингов или панелей лучше размещать на расстоянии 30-50 см от потолка. Чем выше помещение, тем больше это расстояние.

Design tips & tricks

Smart combinations

1. SX156 | 2. P9020



Tall skirting boards provide a distinctive accent and add decorative value to your interior. Go for a stately effect. Combine narrower profiles and coordinated colour for a luxurious look.

es

Combinaciones inteligentes
Los zócalos altos otorgan carácter y añaden valor a la decoración de su interior. Consiga un aspecto elegante. Combine perfiles más estrechos y el mismo color para obtener un resultado lujoso.

ru

Variantes interesantes
Высокие плинтусы привнесут характерный акцент и декоративную ценность в ваш интерьер. Использование узкого профиля и стены в одной цветовой гамме позволит добиться роскошного эффекта!



1. P8020

Place one or more decorative profiles just below a narrow cornice moulding. This allows you to quickly and easily add an extra note to your space.

es

Coloque una o más molduras decorativas debajo de una cornisa estrecha: así creará rápida y fácilmente un detalle adicional.

ru

Установите одну или несколько декоративных панелей как раз под узким карнизом. Так вы быстро и легко создадите дополнительную деталь в вашем помещении.

Design tips & tricks

Ceilings with cachet

es

Techos de lujo

El techo merece tanta atención como las paredes. Con el revestimiento adecuado, las habitaciones pequeñas parecen más grandes, y las grandes, más íntimas. Utilice los mismos perfiles que en la pared: ¡muy fácil!

ru

Кессонные потолки

Потолок заслуживает такого же внимания, как и другие стены в вашей комнате. С помощью хорошо продуманного декора вы делаете маленькие помещения визуально больше, а большие помещения более уютными. Вы используете те же профили, что и на стене. Крайне просто!



The ceiling deserves as much attention as the other walls in your room. Well-thought-out decorations can make small spaces visually larger and large spaces more intimate. Use the same profiles as for the wall. It couldn't be simpler!



1. SX138 | 2. DX170-2300 | 3. W120 | 4. P4025 | 5. C323 | 6. C327 | 7. W123 | 8. W121

Design tips & tricks

Tranquil simplicity or playful movement on your ceiling

Are you looking for a simple border along the edges or a playful combination of frames and inserts? Follow your Instincts and use the existing lines in your room such as windows and patterns on the walls.

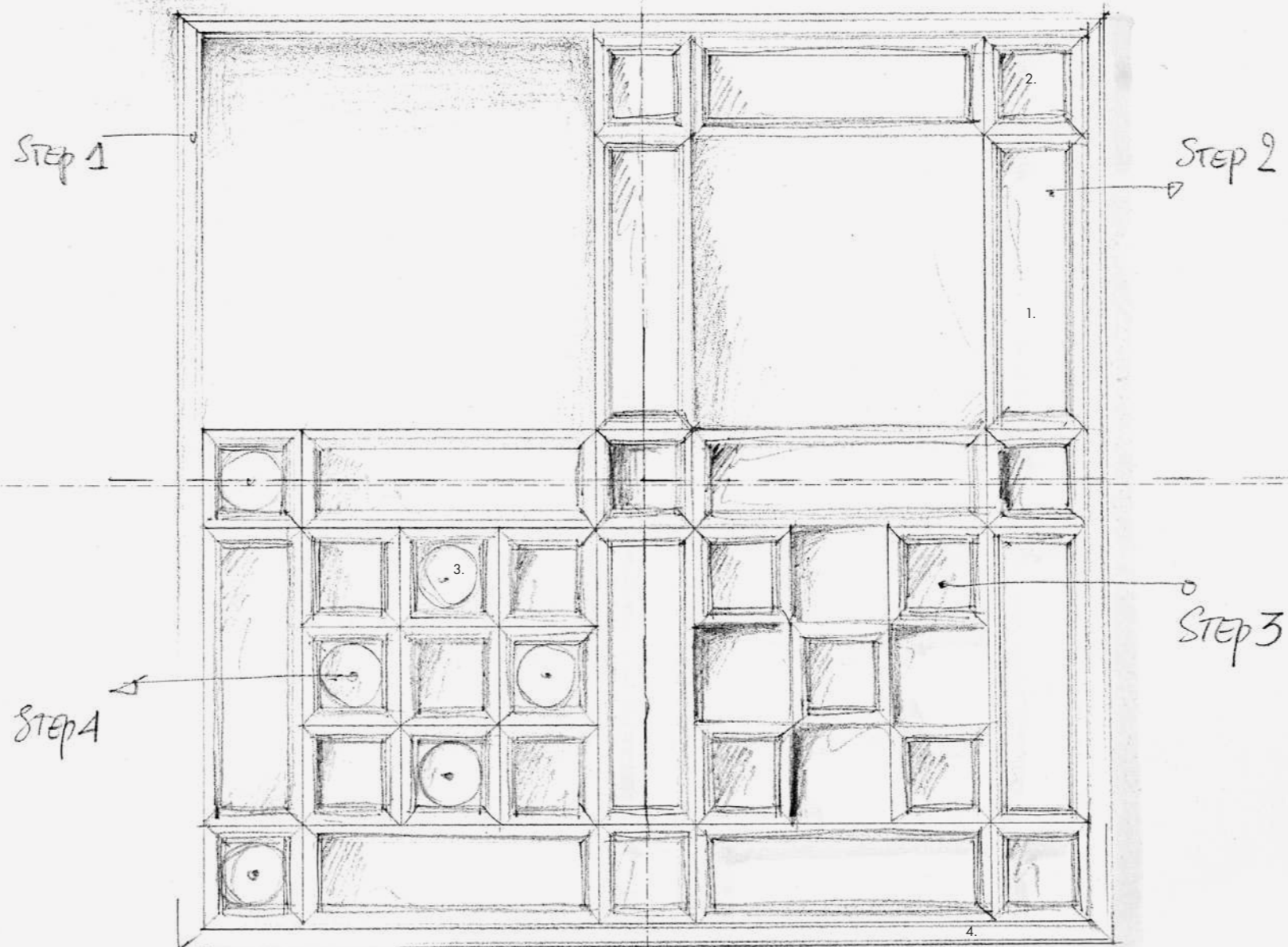

es

Una simplicidad serena, o un dinamismo divertido en su techo ¿Busca un marco sencillo o una combinación original de molduras y paneles? Siga su intuición y las líneas que ya tiene su vivienda, como ventanas o patrones en las paredes.

ru

Скромная простота или игривая динамика на потолке Вы за простую рамку по краям или игривую комбинацию рамок и декоративных элементов? Следуйте своей интуиции, уделяя внимание существующим линиям в вашем помещении, таким как окна и узоры на стенах.

Design tips & tricks

Creative with colour

Creatividad con colores / Креатив с цветом



Unicolour:
Continue the wall's colour palette for a clean, coordinated effect.

es

Монотонный:
Pinte toda la pared del mismo color para obtener un resultado uniforme y limpio.

ru

Одноцветный:
Продолжайте цветовую палитру стены для получения гладкого равномерного результата.



Horizontal blocks of colour:
Use profiles to define the boundaries when employing multiple colours.

es

Bloques horizontales de color:
Use perfiles para definir los límites cuando aplique múltiples colores.

ru

Горизонтальные цветные поверхности:
Используйте молдинги в качестве границы между сложными цветовыми решениями

White mouldings:
Paint your photo and chair rails in classic white. For large mouldings, this draws attention to the architectural added value.



Graphic elements:
Highlight your wallpaper or wall decoration by framing it with one or more wall mouldings.

es

Elementos gráficos:
Resalte el papel pintado u otra decoración de pared, enmarcándolo con una o más molduras.

ru

Графические элементы:
поместите ваши обои или другой декор стен в центр внимания, обрамляя их 1-м или более молдингом.



Products

New Classics

Cornice Mouldings
Cornisas / Карнизы
56

Indirect Lighting
Molduras para luz indirecta / Скрытое освещение
66

Door Frames
Marcos para Puertas / Дверное обрамление
62

Deco Elements
Elementos decorativos /
Декоративные элементы
68

Panel Mouldings
Molduras / Молдинги
60

Skirting
Zócalos / Плинтус
64

The Perfect Finish
El Acabado Perfecto / Идеальный монтаж
70

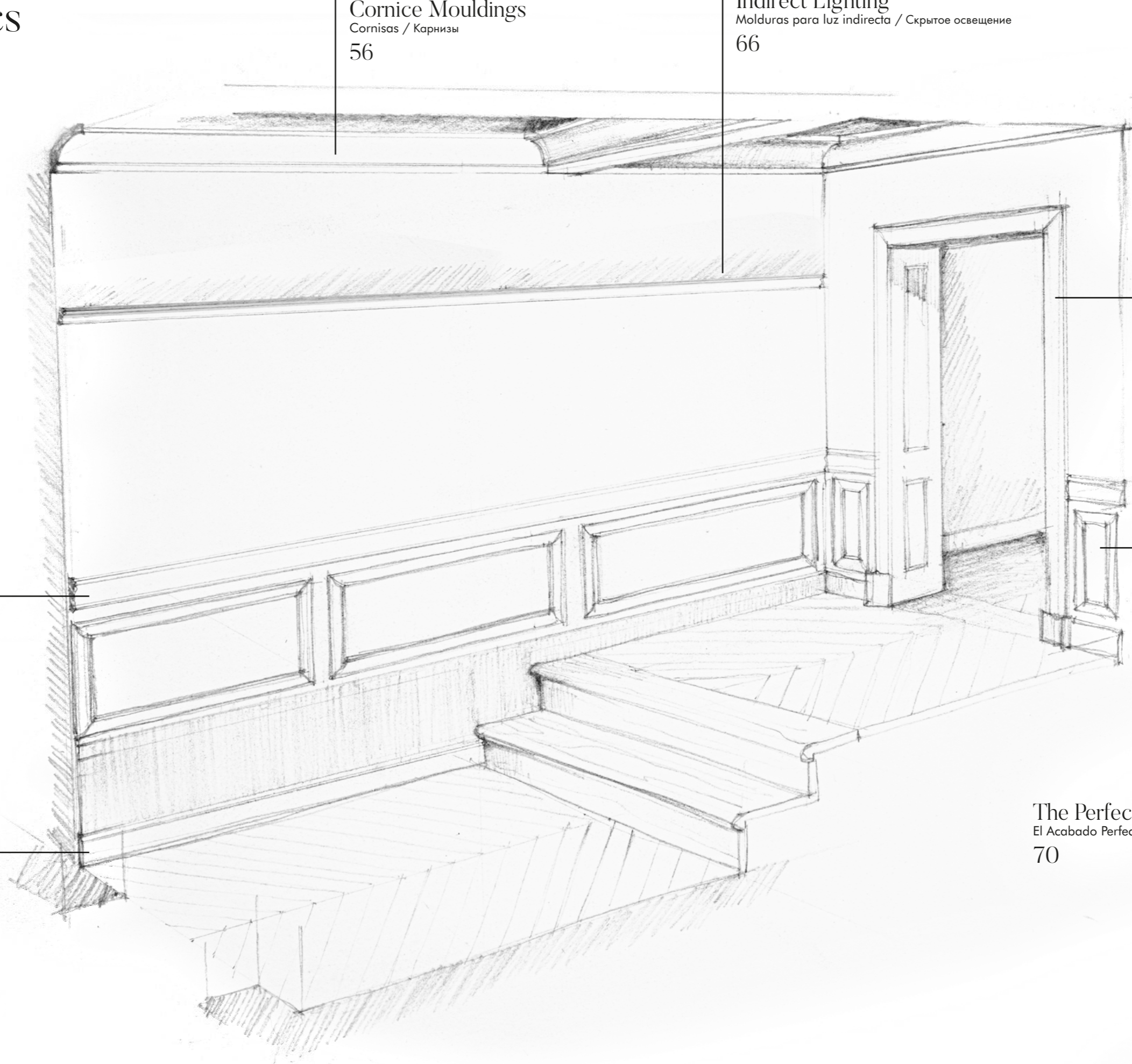

Cornice Mouldings

Cornisas / Карнизы

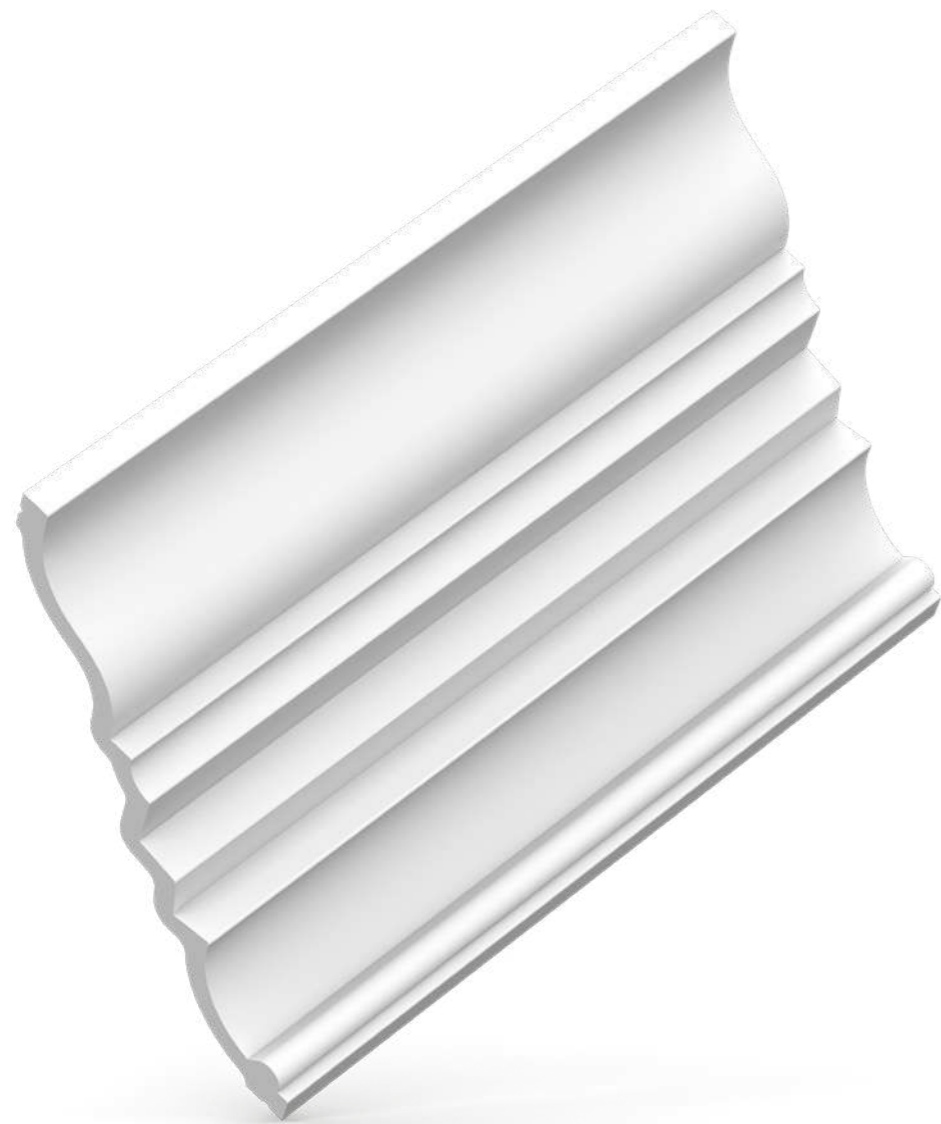

NEW

C323
200 x 5,5 x 4,2 cm
Purotouch®



NEW

C325 | C325F MANOIR
200 x 7 x 6,5 cm
Purotouch®

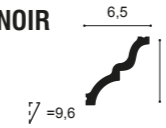

NEW

C324 AUTOIRE
200 x 8,3 x 3,4 cm
Purotouch®
Designed by
Orio Tonini



C341 | C341F HERITAGE
200 x 8,8 x 12,2 cm
Purotouch®

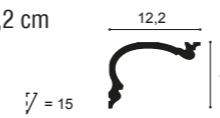

C321 | C321F NOBLESSE
200 x 9,9 x 5 cm
Purotouch®

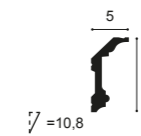

NEW

C326 | C326F MANOIR
200 x 10,5 x 9 cm
Purotouch®

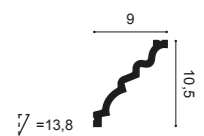

C332 NOBLESSE
200 x 11,4 x 23 cm
Purotouch®

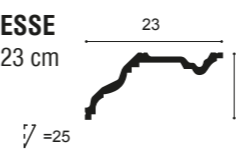

C332 NOBLESSE
200 x 23 x 11,4 cm
Purotouch®

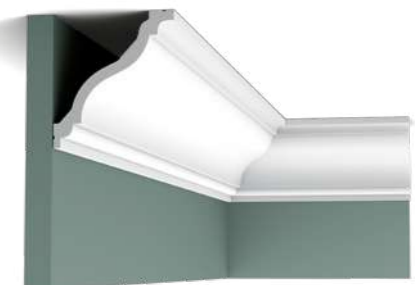
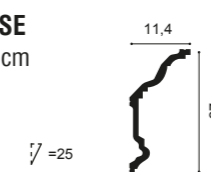

C333 | C333F
200 x 12,2 x 11,1 cm
Purotouch®

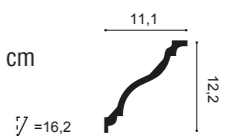

C340 NOBLESSE
200 x 13,5 x 25,6 cm
Purotouch®

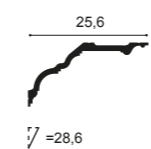

C340 NOBLESSE
200 x 25,6 x 13,5 cm
Purotouch®

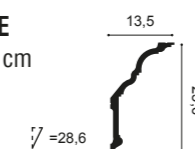

C342 HERITAGE
200 x 14 x 19 cm
Purotouch®

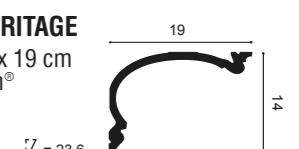



C339 | C339F NOBLESSE
200 x 14,1 x 6,4 cm
Purotouch[®]

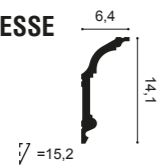

C327 MANOIR
200 x 14,3 x 15,9 cm
Purotouch[®]

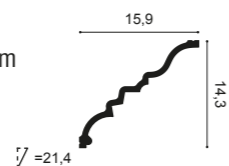

C334 | C334F
200 x 15 x 19,6 cm
Purotouch[®]

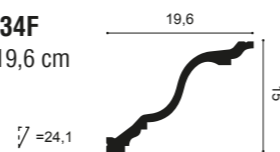

C338A BA'ROCK
200 x 18,4 x 18,4 cm
Purotouch[®]

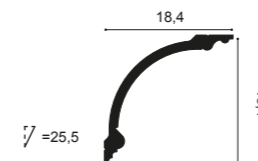

C338B BA'ROCK
200 x 18,4 x 18,4 cm
Purotouch[®]

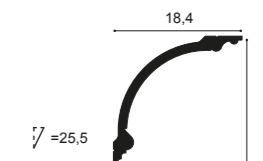

C338 BA'ROCK
200 x 18,4 x 18,4 cm
Purotouch[®]

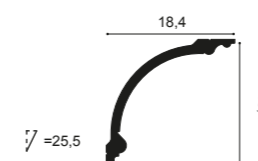

C343 HERITAGE A
200 x 19 x 25 cm
Purotouch[®]

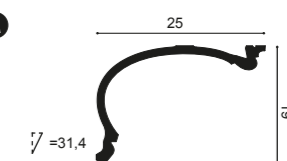

C336 BA'ROCK
200 x 27,1 x 26,6 cm
Purotouch[®]

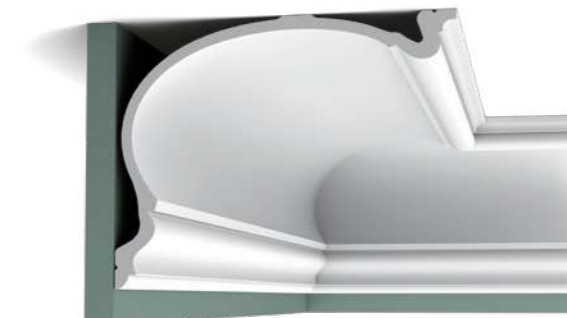
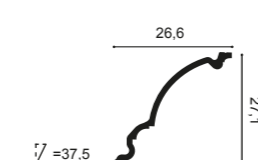

C344 HERITAGE
200 x 27,3 x 35 cm
Purotouch[®]

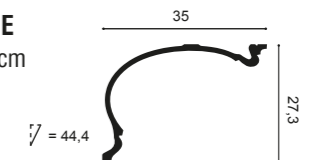

Panel Mouldings

Molduras / Молдинги

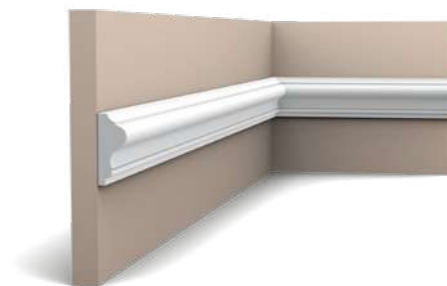

P8030 | P8030F
200 x 4,1 x 1,7 cm
Purotouch®

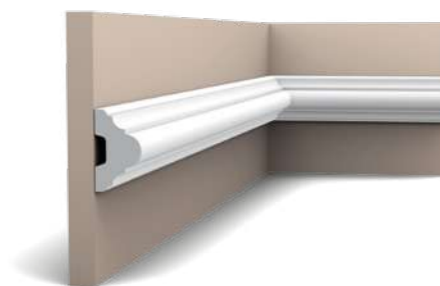

P4020 | P4020F
200 x 5 x 2,9 cm
Purotouch®



P9040 | P9040F
200 x 5 x 2,5 cm
Purotouch®

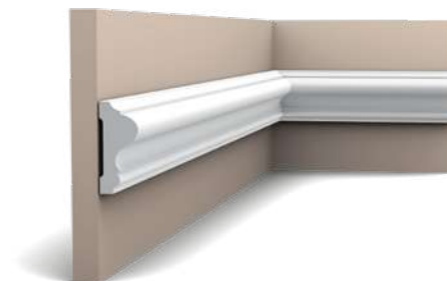

P8020 | P8020F
200 x 6 x 2,6 cm
Purotouch®

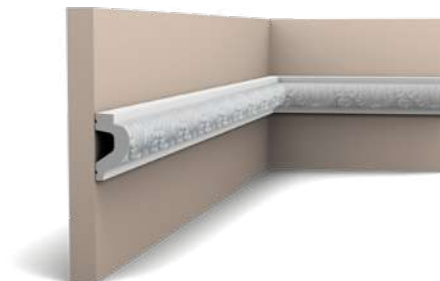

P3020 | P3020F
200 x 6,1 x 3,2 cm
Purotouch®



P3020A + P3020
42,5 x 42,5 x 4 cm
Purotouch®

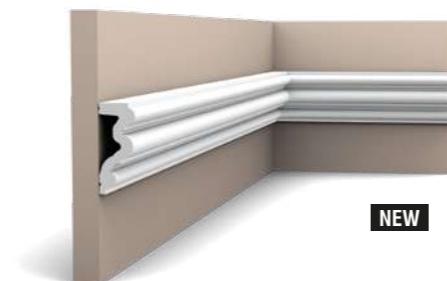

P4025 | P4025F AUTOIRE
200 x 8,3 x 3,4 cm
Purotouch®
Designed by
Orio Tonini



P9010 | P9010F
200 x 9,1 x 3 cm
Purotouch®

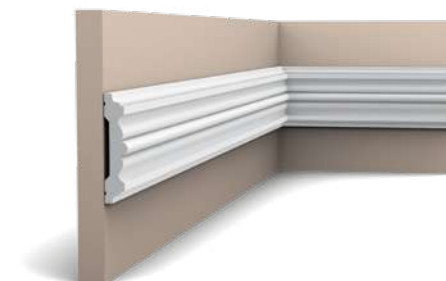

P9020 | P9020F
200 x 9,6 x 2,1 cm
Purotouch®

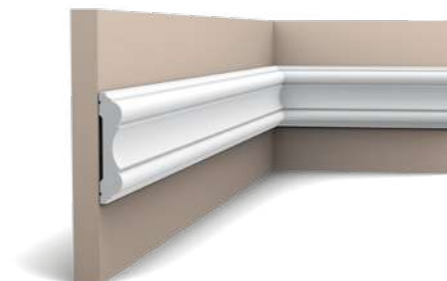

P8040 | P8040F
200 x 10,1 x 2,2 cm
Purotouch®

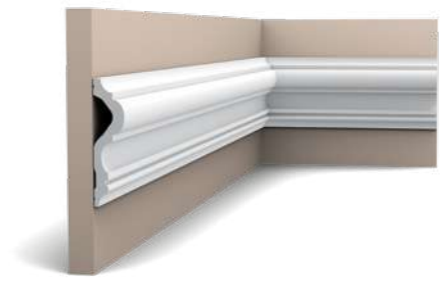

P8050 | P8050F
200 x 12 x 3 cm
Purotouch®



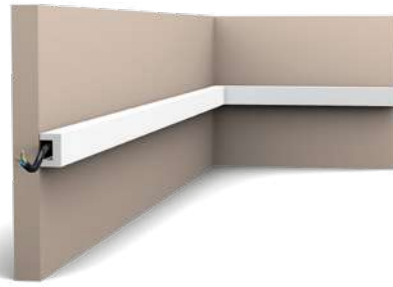

CX190 | CX190F U-PROFILE
 200 x 3 x 2 cm
 Duropolymer®
 Designed by
 Orio Tonini

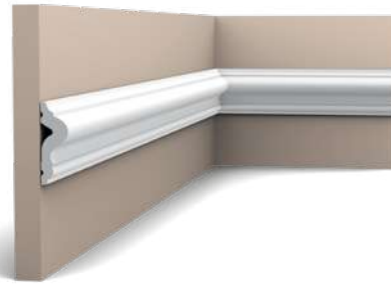

PX175 | PX175F **C**
 200 x 5 x 1,7 cm
 Duropolymer®

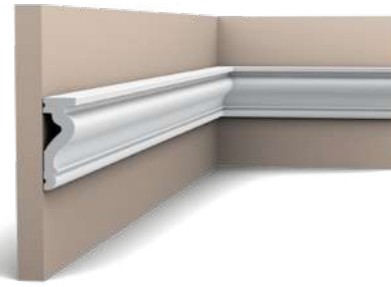

DX174-2300 | DX174F
 230 x 6 x 2,2 cm (DX174-2300)
 Duropolymer®
 200 x 6 x 2,2 cm (DX174F)

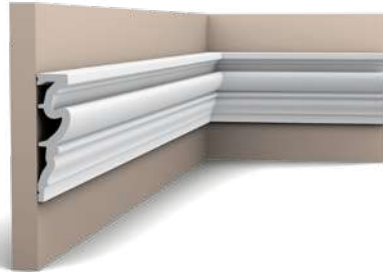

DX170-2300
 230 x 11,9 x 3,2 cm
 Duropolymer®



Door Frames

Marcos para Puertas / Дверное обрамление



DX174-2300 **B**
 230 x 6 x 2,2 cm
 Duropolymer®

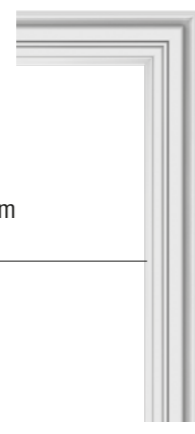
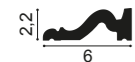

DX170-2300
 230 x 11,9 x 3,2 cm
 Duropolymer®

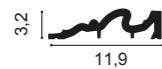

D340 **A**
 7 x 11 x 2,5 cm
 Duropolymer®



D330LR
 12,6 x 4,1 x 16 cm
 Duropolymer®



Skirting

Zócalos / Плинтус



SX137 | SX137F
200 x 9,9 x 1,5 cm
Duropolymer®



SX173 | SX173F CONTOUR
200 x 10 x 1,6 cm
Duropolymer®



SX138 | SX138F
200 x 13,8 x 1,5 cm
Duropolymer®



SX118 | SX118F CONTOUR
200 x 13,8 x 1,8 cm
Duropolymer®



SX186 CONTOUR
200 x 13,8 x 2,2 cm
Duropolymer®

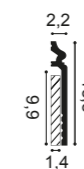

SX156 HIGH HEELS ^A
200 x 20,2 x 1,6 cm
Duropolymer®
Designed by
Xavier Donck



SX191 HIGH RISE
200 x 21 x 2,1 cm
Duropolymer®

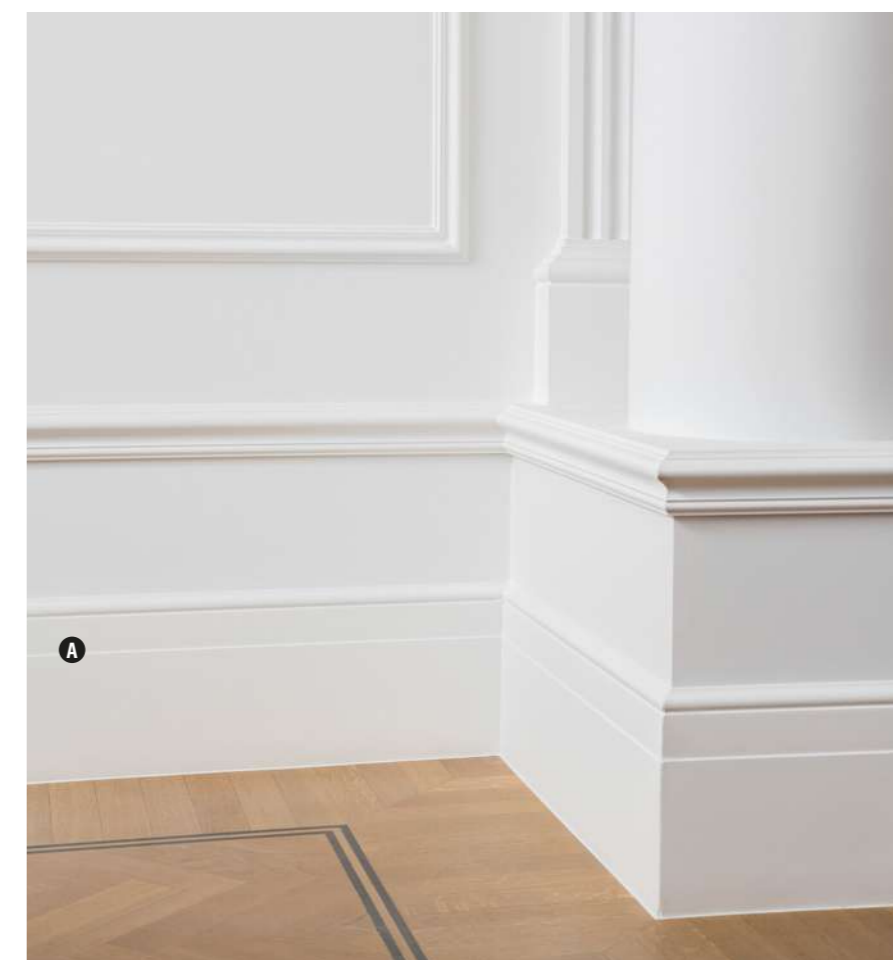

Indirect Lighting

Molduras para luz indirecta / Скрытое освещение



NEW

C323
200 x 5,5 x 4,2 cm
Purotouch®

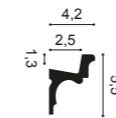

NEW

C324 AUTOIRE
200 x 8,3 x 3,4 cm
Purotouch®
Designed by
Orio Tonini

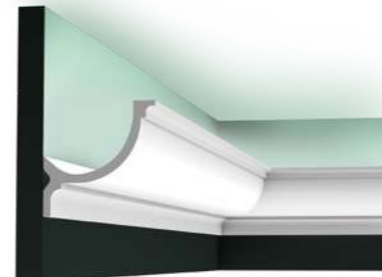
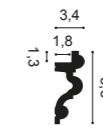

C902 | C902F
200 x 10,3 x 10,3 cm
Purotouch®

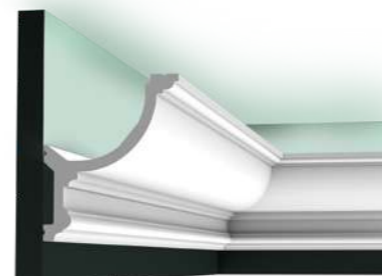
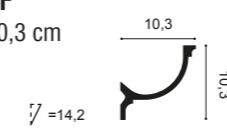

C901 | C901F
200 x 14,8 x 12,4 cm
Purotouch®

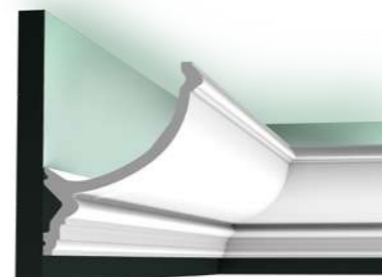
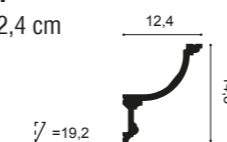

C900 A
200 x 17,1 x 14,6 cm
Purotouch®

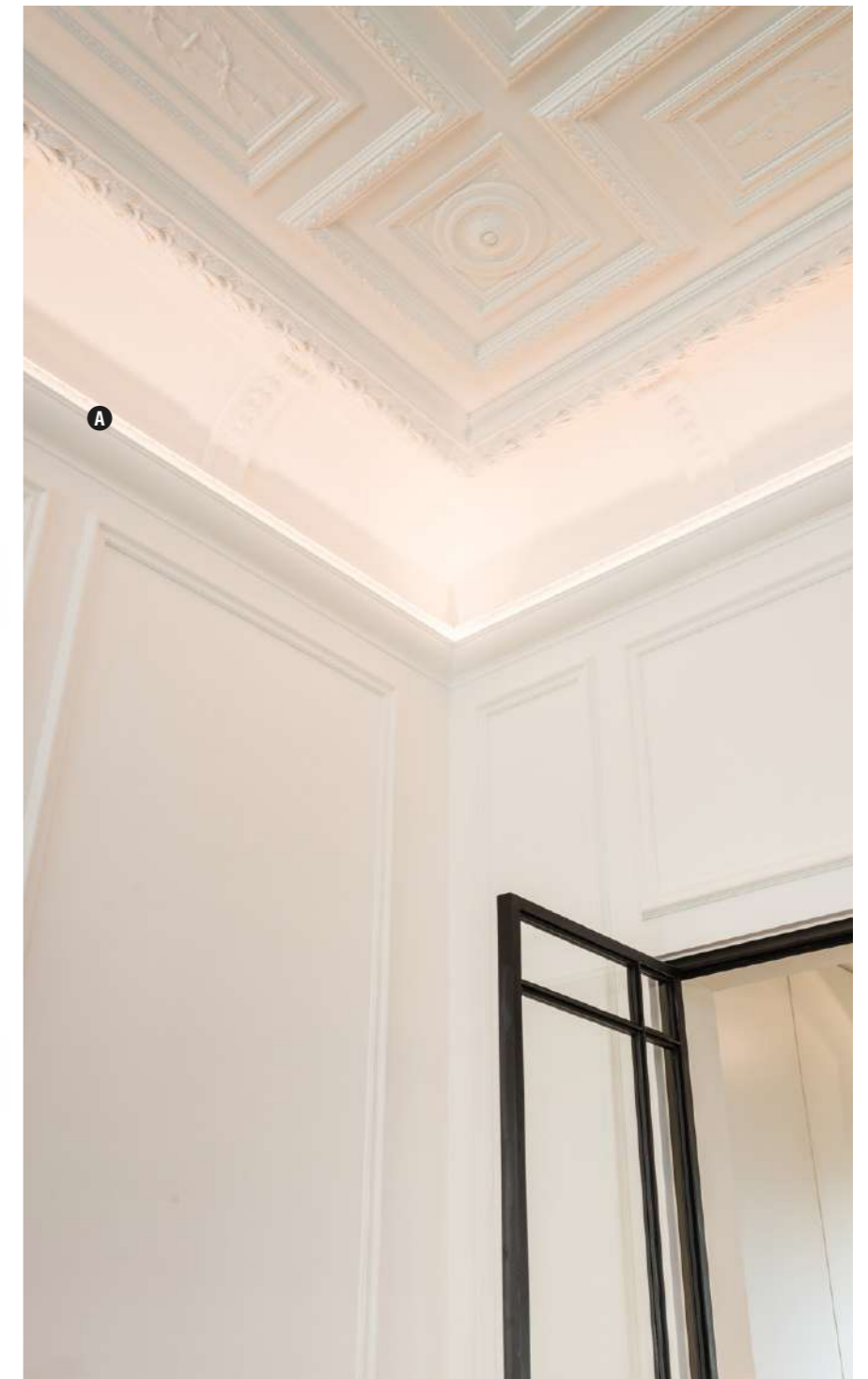
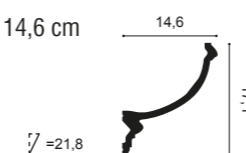

Deco Elements

Elementos decorativos / Декоративные элементы

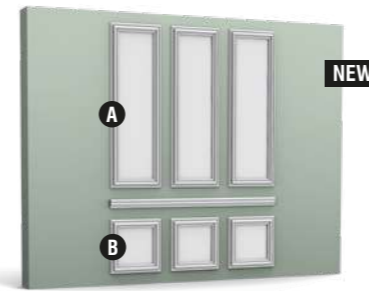

W120 + P4025 + W121
Purotouch®
Designed by
Orio Tonini



W120 AUTOIRE
50 x 150 x 3,2 cm
Purotouch®
Designed by
Orio Tonini

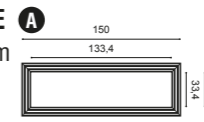

W121 AUTOIRE
50 x 50 x 3,2 cm
Purotouch®
Designed by
Orio Tonini

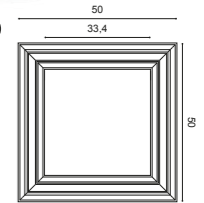

W122 AUTOIRE
33,3 x 33,3 x 2,6 cm
Purotouch®
Designed by
Orio Tonini

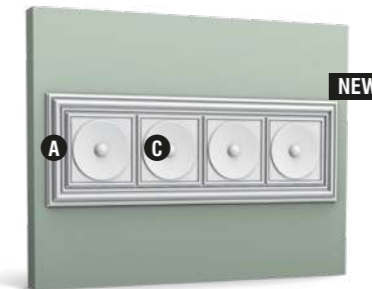
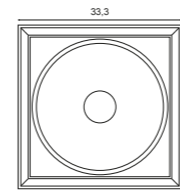

W120 + 4*W122
Purotouch®
Designed by
Orio Tonini

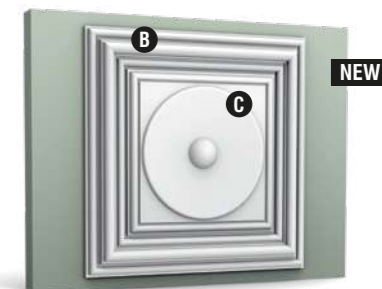

W121 + W122
Purotouch®
Designed by
Orio Tonini



W123 AUTOIRE
33,3 x 33,3 x 3,5 cm
Purotouch®
Designed by
Orio Tonini

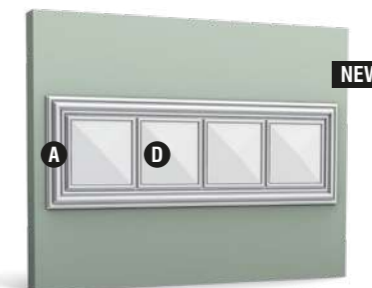
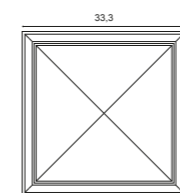

W120 + 4*W123
Purotouch®
Designed by
Orio Tonini

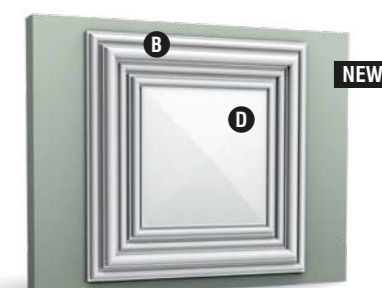

W121 + W123
Purotouch®
Designed by
Orio Tonini

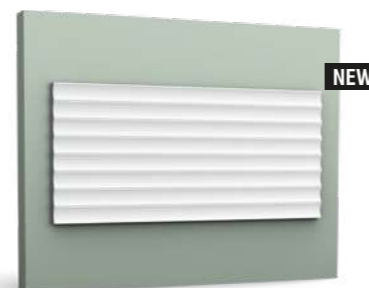

W109 VALLEY
200 x 25 x 1,3 cm
Purotouch®
Designed by
Orio Tonini

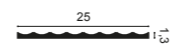

W130 CHEVRON
200 x 40 x 1,95 cm
Purotouch®

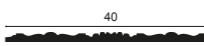

3*W130 + 2*CX190
Purotouch®

The Perfect Finish

El Acabado Perfecto / Идеальный монтаж

1. PREPARATION AND CONTROL

Preparación y Control | Подготовка и контроль



Storage and installation conditions: Store profiles and adhesives at room temperature and wait 24 hours before installing.
Condiciones de almacenamiento y de instalación: Colocar molduras y adhesivos en el lugar 24 horas antes de la aplicación.
Условия хранения и монтажа: Оставьте профили и клей в комнате, которой планируется монтаж, на 24 часа.

Poncez et nettoyez la surface
Schleifen und reinigen Sie den Untergrund
Schoor en reinig de ondergrond



Dust free
Libre de polvo
Удалить пыль



Sand and wash surface
Superficie lisa y limpia
Очистить поверхность



Flat wall & ceilings
Paredes y techos lisos
Выровнять стены и потолки



Dry
Seco
Высушить



No grease
Sin grasa
Обезжирить

2. DECOFIX ADHESIVES

DecoFix Adhesivos | Клей DecoFix



Interior, porous and dry surface
Interior, superficies porosas y secas
Подходит для внутренних работ, пористых и сухих поверхностей



Heavy profile
Perfiles Pesados
Тяжёлые профили



Exterior, non-porous and humid surface
Exterior o superficies no porosas o ambientes húmedos.
Подходит для наружного применения, для не пористых поверхностей или для влажных помещений



Seal wall/ceiling
Adherencia techos/paredes
Стены / потолки



DecoFix Pro

Strong, water-based acrylic installation adhesive
Fuerte, cola acrílica con base de agua
Стойкий, акриловый клей на водной основе

FDP500 310ml | 7 > 8m
FDP600 4200ml | 65 > 110m



DecoFix Power

Very strong MS-Polymer-based installation adhesive
Adhesivo MS polímero extra fuerte
Монтажный полимерный клей

FDP700 290ml | 7 > 8m



Joints between mouldings*
Uniones de los perfiles*
Соединительные швы между профилями*



DecoFix Extra

Polyurethane-based adhesive
Adhesivo a base de poliuretano
Стыковочный клей на полиуретановой основе

FX200 310ml | min. 80m
FX210 tube 80ml | min. 20m



* For W109 & W130 don't use DecoFix Extra for the side joints
Para las referencias W109 y W130 no use DecoFix Extra para las juntas
Для бокового соединения W109 и W130 не используйте DecoFix Extra

3. INSTALLATION AND GUIDE

Instalación y guía | Монтаж и инструкции



INSTALLATION VIDEOS & MANUALS DECOFIX GLUE CALCULATOR

Videos y manuales de instalación / Calculadora de adhesivos DecoFix
Видео и руководства по установке / Калькулятор клея

SCAN THE QR CODE OR

VISIT WWW.ORACDECOR.COM > INSTALLATION

Escanear el código QR o visita: www.oracdecor.com > Installation

Отсканируй QR-код или Посети сайт www.oracdecor.com > Установка

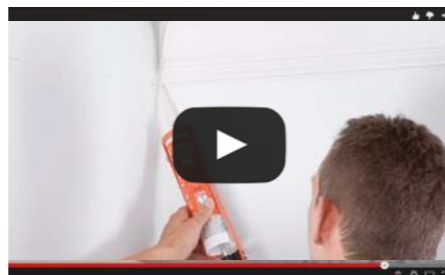

DRAWINGS & CREATIONS

Bart de Beule & Orio Tonini

FURNITURE & INSPIRATION

Authentic and so & Francis Van Damme

PHOTOGRAPHY

Verne & Provost Kenneth

GRAPHICS

Gazeuse

REGISTERED CTM DESIGN N°

C323/006632071-0001	C341/002524769-0001	SX173/003242569-0014
C324/006632071-0002	C342/002524769-0002	SX186/004097780-0006
C325/006632071-0003	C343/002524769-0003	SX191/006632071-0008
C326/006632071-0004	C344/002524769-0004	W120/006632071-0009
C327/006632071-0005	DX170-2300/002524769-0008	W121/006632071-0010
C336/001035273-0001	DX174-2300/003242569-0011	W122/006632071-0011
C338/001978214-0001	P3020A/002341727-0005	W123/006632071-0012
C338A/002341727-0007	P4025/006632071-0007	W130/006987111-0001
C338B/002341727-0006	P8050/000995576-0003	
C339/001978214-0002	PX175/003242569-0012	
C340/001978214-0003	SX156/000995576-0006	

Guarantee terms and conditions apply if provided installation instructions have been followed to the letter. Fire retardant standards. In many interiors and projects strict fire regulations are imposed. Therefore, ORAC has implemented a number of solutions depending on the country and its regulations. Please contact us for more information.

The information in this catalogue is without engagement. Changes and discrepancies in sizes or/and shapes against those stated in the catalogue can occur.

This catalogue and the design embodied within are protected by copyright law and international treaties. Unauthorized reproduction of the catalogue, any portion of it or the reproduction of the designs embodied therein may result in severe civil and criminal penalties and will be prosecuted to the maximum.

Further legal information can be found on:
<https://www.oracdecor.com/en/general-sales-conditions>



ORAC[®]
D E C O R

ORAC HEADQUARTERS

NV ORAC SA
Biekorfstraat 32
8400 Ostend, BELGIUM
T +32 59 80 32 52
info@oracdecor.com

ORAC BELGIË

T +32 59 80 32 52
belgie@oracdecor.com
belgique@oracdecor.com

ORAC DEUTSCHLAND

T 0800 181 3694
deutschland@oracdecor.com

ORAC AUSTRIA

T 0800 292082
oesterreich@oracdecor.com

ORAC EXPORT

T +32 59 80 32 52
export@oracdecor.com

ORAC FRANCE

T 0800 900 358
france@oracdecor.com

ORAC NEDERLAND

T 0800 022 2125
nederland@oracdecor.com

ORAC RUSSIA

249020, Россия, Калужская область,
Боровский район, Индустриальный парк Ворсино,
3-ий восточный проезд, строение 4
ООО «Орак»
+7 495 799 70 60
info@oracdecor.ru

ORAC SLOVAKIA S.R.O.

Kpt. Nalepku 6
08271 Lipany - SK
T +421 514 891 581
slovakia@oracdecor.com

ORAC SPAIN

C/ Roger de Llúria 67-69 Pral 2^a
08009 Barcelona - ES
T 900 99 32 89
T 938 56 49 00
spain@oracdecor.com

ORAC (UK) LTD

City Business Centre
Brighton Road, Unit 8
Horsham RH13 5BB - UK
T +44 1403 240 102
uk@oracdecor.com